

X-FORCE

FLEX 14.60

INSTRUCTIONS FOR USE

FR Guide de l'utilisateur - EN User's guide - DE Bedienungsanleitung -
NL Gebruiksaanwijzing - ES Guía del usuario - PT Guia de utilização -
IT Manuale d'uso - TR Kullanım kılavuzu - CS Navod k použití - SK Používateľská
priručka - HU Használati utmutató - PL Instrukcja obsługi - ET Kasutusjuhend -
LT Naudootojo vadovas - LV Lietošanas pamācība - BG Ръководство на
потребителя - RO Ghidul utilizatorului - SL Navodila za uporabnika - HR Upute
za upotrebu - BS Upute za upotrebu - SR Uputstvo za upotrebu - RU Руководство
пользователя - EL Οδηγός χρήσης - UK Посібник користувача - CN 用戶指南
- HK 用戶指南 - KO 사용자 가이드 - AR دليل الاستعمال - FA راهنمای کاربر
- FI Käyttöopas - NO Brukermanual - DA Bruger manual - SU bruksanvisning -
MY Panduan pengguna - TH คู่มือผู้ใช้



RH99-E099-TY99

PLEASE READ CAREFULLY

THE "SAFETY AND USE INSTRUCTIONS" BOOKLET BEFORE FIRST USE

FR Veuillez lire attentivement le livret "Consignes de sécurité et d'utilisation" avant la première utilisation / DE Lesen Sie vor dem erstmaligen Gebrauch aufmerksam die Broschüre „Sicherheits- und Bedienungsanweisung“ durch. / NL Gelieve vóór het eerste gebruik aandachtig het boekje met de veiligheids- en gebruiksvorschriften door te nemen / ES Lea detenidamente el libro «Instrucciones de seguridad y de uso» antes de utilizar el aparato por primera vez / PT Leia atentamente o manual «Instruções de segurança e utilização» antes da primeira utilização / IT Leggere con attenzione il libretto "Norme di sicurezza e d'uso" al primo utilizzo / EL Διαβάστε προσεκτικά το εγχειρίδιο «Οδηγίες ασφαλείας και χρήσης» πριν από την πρώτη χρήση / TR İlk kullanımdan önce "Güvenlik ve kullanım talimatları" kitapçığını dikkatlice okuyun / CS Před prvním použitím si, prosím, pečlivě prostudujte „Bezpečnostní pokyny pro použití“ / SK Pred prvým použitím si pozorne prečítajte „Bezpečnostné odporúčania a použitie“. / HU Az első használat előtt figyelmesen olvassa el a „Biztonsági előírások és használati útmutató” című fejezetet / PL Przed pierwszym użyciem proszę uważnie przeczytać broszurę „Zalecenia dotyczące bezpieczeństwa i użytkowania” / ET Palun lugege enne esimest korda kasutamist hoolikalt ohutus- ja kasutusjuhendit / LT Atidžiai perskaitykite knygelę „Saugos ir naudojimo reikalavimai” prieš naudodami įrenginį pirmą kartą / LV Pirms izmantojat ierīci pirmoreiz, lūdzim rūpīgi izlasiet brošūru "Norādījumi par drošību un lietošanu" / BG Моля, прочетете

внимателно книжката "Препоръки за безопасност и употреба" преди първоначална употреба / RO Înainte de prima utilizare, citiți cu atenție manualul «Instrucțiuni de siguranță și de utilizare» / SL Pred prvo uporabo natančno preberite »Navodila za varno uporabo« / HR Molimo da prije prve uporabe pažljivo pročitate priručnik „Sigurnosne upute” / BS Prije prve upotrebe pažljivo pročitaite knjižicu "Sigurnosne upute" / SR Pre prve upotrebe, pažljivo pročitaite "Bezbednosno I uputstvo za upotrebu" / RU Перед первым использованием внимательно прочитайте инструкцию «Меры безопасности и правила использования». / UK Перед першим використання уважно прочитайте посібник «Правила техніки безпеки та рекомендації щодо використання» / CN 请在初次使用本产品前仔细阅读“安全及使用说明” / HK 第一次使用前，請仔細閱讀“安全使用說明”小冊子 / KO 제품을 처음 사용하시기 전에 "안전 주의사항과 사용 방법"에 대한 안내 책자를 주의 깊게 읽으시기 바랍니다 / AR يرجى قراءة «كتيب السلامة و إرشادات الاستعمال» بعناية قبل الاستعمال للمرة الأولى / FA يرجى قراءة «کتاب ایمنی و روش های استفاده» با دقت بخوانید / FI Lue huolellisesti turvallisuuks- ja käyttöohjeet -esite ennen ensimmäistä käyttöä / NO Les nøye gjennom brosjyren «Sikkerhets- og bruksanvisning» før du bruker den / DA Læs omhyggeligt bogen «Sikkerheds- og brugsanvisning» inden første brug / SU Läs noga igenom broschyren «Säkerhets- och användningsinstruktioner» innan du använder den första gången / MY Sila baca buku arahan keselamatan dengan teliti sebelum penggunaan pertama / TH โปรดอ่านคู่มือ "คำแนะนำด้านความปลอดภัยและการใช้งาน" อย่างละเอียดก่อนเริ่มการใช้งานครั้งแรก



1 Easy Wash filter - FR Filtre Easy Wash / DE Easy Wash filter / NL Wasbaar filter / ES Filtro lavable / PT Filtro lavável / IT Filtro Easy Wash / EL Φιλτρά Easy Wash / TR Easy Wash filtre / CS Easy Wash filter / SK Filter Easy Wash / HU Easy Wash szűrő / PL Filtr Easy Wash / ET Easy Wash filter / LT Easy Wash filtras / LV Easy Wash filtrs / BG Миещ се филтър / RO Filtru lavabil / SL enostavno praleni filter / HR Jednostavno perivi filter / BS Jednostavno održavanje filtera / SR Filter koji se jednostavno pere / RU Моющийся фильтр Easy Wash / UK Фільтр Easy Wash / CN 容易清洗过滤器 / HK 簡易清洗濾網 / KO 세척이 쉬운 필터 / FA Easy Wash - فیلتر / FI Easy Wash - suodatin / NO Lettvasket filter / DA Easy Wash-filter / SU Enkelt tvättfilter / MY Penapis mudah dicuci / TH ตัวกรองล้างทำความสะอาดง่าย

2 Dust container - FR Bac à poussière / DE Staubbehälter / NL Stofreservoir / ES Depósito de suciedad / PT Depósito do pó / IT Contenitore della polvere / EL Δοχείο σκόνης / TR Toz haznesi / CS Nádoba na prach / SK Nádoba na prach / HU Poros tartály / PL Pojemnik na kurz / ET Tolmumahuti / LT Dulkių konteineris / LV Putekļu tvertne / BG Контейнер за прах / RO Recipient de praf / SL Kontejner za prah / HR Spremnik prašine / BS Spremnik za prašinu / SR Posuda za prašinu / RU Контейнер для сбора пыли / UK Зконтейнер для пилу / CN 集尘箱 / HK 集塵箱 / KO 먼지통 / AR وعاء الغبار / FA ظرف گرد و غبار / FI Pölysäiliö / NO Støvbeholder / DA Støvbeholder / SU Dammbehållare / MY Bekas habuk / TH ถังเก็บฝุ่น

3 Fine particles filter - FR Filtre à particules fines / DE Feinstaubfilter / NL Filter voor kleine deeltjes / ES Filtro para partículas finas / PT Filtro de partículas finas / IT Filtro per le particelle sottili / EL Φιλτρά λεπτιών σωματιδίων / TR İnce partikül filtresi / CS Filtr jemných částic / SK Filter jemných částic / HU Finom részecskék szűrnek / PL Filtr EPA / ET Peenosakeste filter / LT Smulkių dalelių filtras / LV Smalko daļiņu filtrs / BG Филтър за фини прахови частици / RO Filtru particule fine / SL Filter za fine delce / HR Filter za sitne čestice / BS Filter za sitne čestice / SR Filter za sitne čestice / RU Филтър тонкой очистки / UK Фільтр для дрібних частинок / CN 微粒过滤器 / HK 微粒過濾芯 / KO 미세먼지 필터 / AR فلترة الجسيمات الصغيرة / FA فیلتر ذرات ریز / FI Hienopiikkassuodatin / NO Fimpartikkelfilter / DA Filter til fine partikler / SU Fimpartikkelfilter / MY Penapis zarah halus / TH ตัวกรองฝุ่นละเอียดละเอียด

4 Removable battery - FR Batterie amovible / DE Austauschbarer Akku / NL Verwisselbare batterij / ES Batería extraíble / PT Bateria Removível / IT Secondo i modelli / EL Αποσπώμενη μπαταρία / TR Çıkarılabilir batarya / CS Výměnitelná baterie / SK Vyberateľná batéria / HU Kivehető akkumulátor / PL Wymywanana bateria / ET Eemaldatav aku / LT Nuimama baterija / LV Noņemams akumulators / BG Подвижна батерия / RO Baterie detaşabilă / SL odstranljiva baterija / HR Odvojiva baterija / BS Odvojiva baterija / SR Demontažna baterija / RU В съемна батарея / UK Знімний акумулятор / CN 可替换式電池 / HK 可替换式電池 / KO 분리형 배터리 / DA Bateria fjelbar / FA بطارية قابلة للإزالة / FI irrotettava akku / NO Avtagbar batteri / DA Aftagelig batteri / ES Löstagbar batteri / MY Bateri yang boleh ditanggalkan / TH แบตเตอรี่แบบถอดออกได้

5 Charging base - FR Base de charge / DE Ladestation / NL oplaadstation / ES Base de carga / PT base de carregamento / IT Base di ricarica / EL Βάση φόρτισης / TR Şarj istasyonu / CS nabíjecí základna / SK nabíjacia základňa /

6 Sofa brush - FR Brosse sofa / DE Polsterdüse / NL Meubelzuigmond / ES Cepillo para sofás / PT Escova para sofás / IT Spazzola divano / EL Βούρτσα για καναπέδες / TR Koltuk başlığı / CS Kartač na pohovku / SK Kefa na pohovku / HU Kanapé kefe / PL Szczotka do kanap / ET Diivanihari / LT Sofos teptukas / LV Dīvāna birste / BG Четка за мебели / RO Perie canapea / SL Krtača za sedežne garniture / HR Četka za namještaj / BS Četka za namještaj / SR Četka za nameštaj / RU Щетка для мягкой мебели / UK Шітка для дивану / CN 梳化吸刷 / HK 梳化吸刷 / KO 소파 브러시 / AR فرشاة الكنب / FA برس مبل / FI Sohvaaharja / NO Sofaborste / DA Sofaborste / SU Möbelborste / MY Berus sofa / TH แปรงโซฟา

7 Crevice nozzle - FR Accessoire fente / DE Fugendüse / NL Kierenzuigmond / ES Boquilla ranuras / PT Acessorio para frestas e rodapes / IT Bocchetta lancia piastra / EL Ρύγχος / TR Dar ucu başlık / CS Štěrbínova hubice / SK Štrbinova hubica / HU Resfuvoka / PL Ssawka szczelinowa / ET Praguotsik / LT Plyšio antgalis / LV Plaisas sprausla / BG Накрайник за тесни пространства / RO Accesoriu pentru spații înguste / SR Nastavak za uske otvore / RU Щелевая насадка / UK Насадка для щілин / CN 窄縫吸嘴 / HK 縫隙吸嘴 / KO 틈새 노즐 / UK رأس المناطق الضيقة / FA هدایت مناطق باریک / FI Raksouutin / NO Fugemunstykke / DA Sprakkedyse / SU Fogmunstycke / MY Muncung celah / TH หัวฉีดแคบร่อง

8 Animal turbo brush - FR Animal turbo brosse / DE Mini-Turbodüse / NL Turboborstel voor dierenharen / ES Cepillo animal turbo / PT Escova turbo animal / IT Mini turbo spazzola / EL Βούρτσα τούρμπο για κατοικίδια / TR Evcil hayvan dostu turbo fırca / CS Turbo kartač na zvířecí chlupy / SK Turbo kefa na zvieracie chlpy / HU Allati turbokefe / PL Turboszczotka Anima Turbo / ET Loomade turbohari / LT Gyvūnų turbo šepetys / LV Dzīvnieku turbo birste / BG Мини турбо четка, подходяща за косми от домашни любимци / RO Perie Animal Turbo / SL Mini turbo krtača primerma tudi za živalsko dlako / HR Turbo četka / BS Turbo četka za dlake kućnih ljubimaca / SR Animal turbo četka / RU Насадка для владельцев домашних животных / UK Шітка Animal Turbo / CN 电动涡轮吸刷 / HK 電動渦輪吸刷 / KO 반려견용 터보 브러시 / AR فرشاة ترمبو الحيوانات / FA برس حیوانات توریو / FI Elaintenkarvaturoharia / NO Turborborste for dyrehar / DA Turborborste til dyrehar / SU Turborborste for husdjur / MY Berus turbo haiwan / TH แปรงเทอร์โบสัตว์

9 Mini flex - FR Mini flex / DE Mini flex / NL Mini flex / ES Mini flex / PT Mini flex / IT Mini flex / EL Μίνι φλεξ / TR Mini flex / CS Mini flex / SK Mini flex / HU Mini flex / PL Mini flex / ET Mini flex / LT Mini flex / LV Mini flex / BG Mini flex / RO Mini flex / SL Mini flex / HR Mini flex / BS Mini flex / SR Mini flex / RU B Mini flex / UK Mini flex / CN Mini flex / HK 梳化吸刷 / KO Mini flex / AR Mini flex / FA Mini flex / FI Mini flex / NO Mini flex / DA Mini flex / SU Mini flex / MY Mini flex / TH Mini flex



* EN Depending on model / FR Selon modèle / DE Je nach Modell / NL Afhankelijk van het model / ES Según modelo / PT Consoante o modelo / IT Secondo i modelli / EL Ανάλογα με το μοντέλο / TR Modele göre / CS Podle modelu / SK V závislosti od modelu / HU Modelltől függően / PL W zależności od typu / ET Sõltuvalt mudelist / LT Pagal modelį / LV Atbilstoši modelim / BG В зависимост от модела / RO Ovisno o modelu / SL Ovisno od modela / HR Ovisno o modelu / BS Ovisno o modelu / SR U zavisnosti od modela / RU В зависимости от модели / UK Залежно від моделі / CN 根據不同型號 / HK 根據型號 / KO 모델에 따라 다름 / AR حسب الموديل / FA بسته به مدل / FI Mallista riippuen / NO Avhengig av modell / DA Afhængig af model / SU Beroende på modell / MY Bergantung pada model / TH ขึ้นอยู่กับรุ่น



FLEX

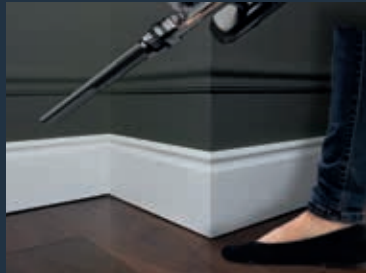
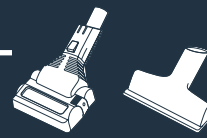

* EN Depending on model / FR Selon modele / DE Je nach Modell / NL Afhankelijk van het model / ES Segun modelo / PT Consoante o modelo / IT Secondo i modelli / TR Modele göre / CS Podle modelu / SK V závislosti od modelu / HU Modelltől függően / PL W zależności od typu / ET Sõltuvalt mudelist / LT Pagal modelį / LV Atbilstoši modelim / BG в зависимост от модела / RO Ovisno o modelu

* SL Odvisno od modela / HR Ovisno o modelu / BS Ovisno o modelu / SR U zavisnosti od modela / RU В зависимости от модели / EL Ανάλογα με το μοντέλο / UK Залежно від моделі / CN 根据不同型号 / HK 根據型號 / KO 모델에따라다름 / AR حسب الموديل / FA بر حسب مدل / FI Mallista riippuen / NO Avhengig av modell / DA Afhangig af model / SU Beroende pa modell / MY Bergantung pada model / TH ขึ้นอยู่กับรุ่น

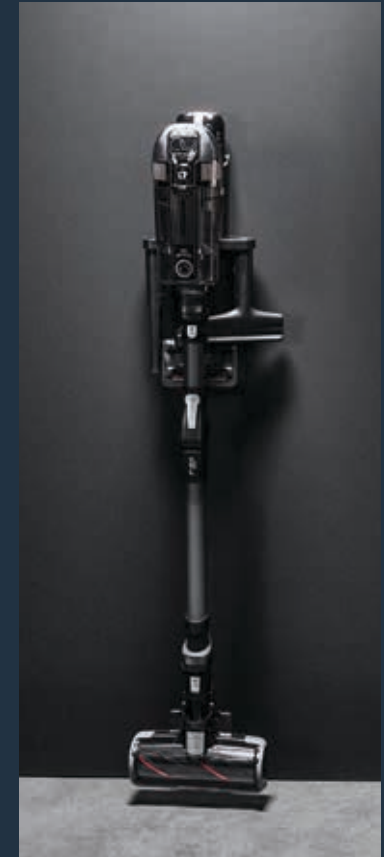
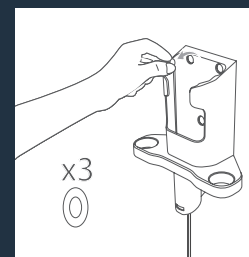
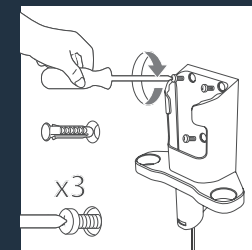
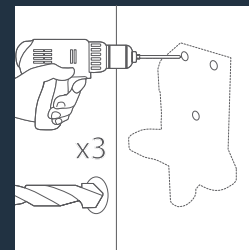
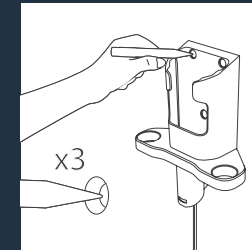
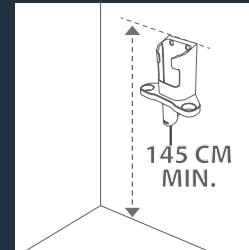
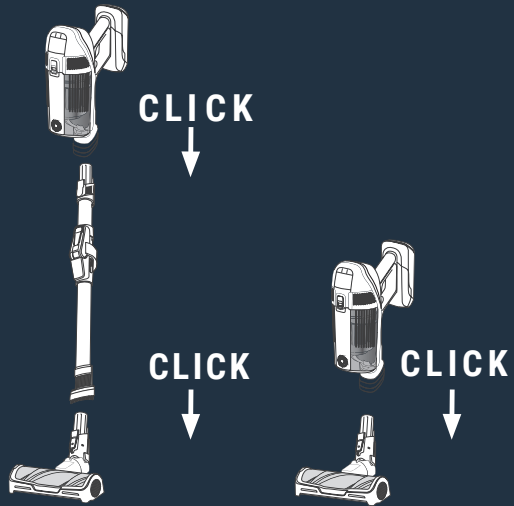

	ECO	ECO +	MAX	BOOST
	UP TO 1H10	UP TO 29 MIN	UP TO 11 MIN	UP TO 5 MIN
	UP TO 1H03	UP TO 28 MIN	UP TO 10 MIN	UP TO 5 MIN



SMART CONTROL

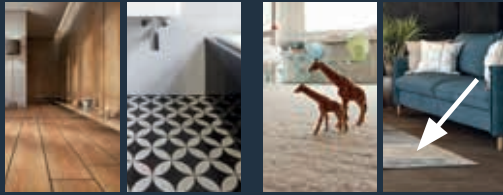

Eco - Eco + Max

% ↔ min



Auto

EN: Adjust the power depending on the type of floors

FR : Adaptez la puissance en fonction des types de sols DE: Stellen Sie die Leistung je nach Bodenart ein NL: Pas het vermogen aan op basis van het soort vloer ES: Ajusta la potencia según el tipo de suelo PT: Ajuste a potência consoante o tipo de piso IT: Regolare la potenza in base al tipo di pavimento EL: Ρυθμίστε την ισχύ ανάλογα με τον τύπο δαπέδου TR: Zemin türüne göre gücü ayarlayın CS: Nastavte požadovaný výkon podle typu podlahy SK: Nastavte výkon v závislosti od typu podlahy HU: A padló típusának megfelelően szabályozza a teljesítményt PL: Dostosować moc do rodzaju podłogi ET: Reguleerige võimsust vastavalt põrandatüübile LT: Sureguliuokite galią pagal grindų tipą LV: Pielāgojiet jaudu atkarībā no grīdas seguma veida BG: Адаптира мощността според типа почва RO: Reglați puterea în funcție de tipul de pardoseală SL: Moč prilagodite glede na vrsto tal HR: Prilagodite snagu ovisno o vrsti poda BS: Podesite snagu zavisióno od vrste poda RU: Отрегулируйте мощность в зависимости от типа пола UK: Регулюйте потужність залежно від типу підлоги CN: 根据地面类型调整功率 HK: 根据地面类型调整功率 KR: 바닥 유형에 따라 힘 조절 AR: اضبط الطاقة وفقاً لنوع الأرضيات FA: تنظیم توان را بر اساس نوع کفپوش FI: Säädä tehoa lattiatyyppin mukaan NO: Juster effekt avhengig av gulvtyper DA: Juster effekt avhengig av gulvtyper SU: Justera strömmen baserat på gulvtypen MY: Laraskan kuasa bergantung pada jenis lantai TH: ปรับกำลังให้เหมาะสมกับประเภทของพื้น

F = Cleaning Filter alert P. 13

FR : Alerte de nettoyage de filtre DE: Signalton bei notwendigem Filterwechsel NL: Filterreinigingswaarschuwing ES: Alerta de limpieza del filtro PT: Alerta de limpeza do filtro IT: Avviso di pulizia filtro EL: Ειδοποίηση καθαρισμού φίλτρου TR: Filtre temizleme uyarısı CS: Upozornění na nutnost vyčistit filtr SK: Upozornění na nutnosť vyčistit filtr HU: Figyelmeztetés a szűrő tisztítására PL: Alert dotyczący czyszczenia filtra ET: Filtri puhastamise märguanne LT: Filtri puhastamise märguanne LV: Brīdinājums par filtra tīrīšanu BG: Сигнал за почистване на филтъра RO: Alertă pentru curățarea filtrului SL: Opozorilo za čiščenje filtra HR : Upozorenje za čišćenje filtera BS: Upozorenje za čišćenje filtera SR: Upozorenje za čišćenje filtera RU: Upozorenje za čišćenje filtera UK: Сповіщення про очищення фільтра CN: 清洗滤芯提醒 HK: 清洗濾器提示 KR: 필터 청소 알림 AR: تنبيه بشأن فلو التنظيف FA: هشدار تمیز کردن فیلتر FI: Puhdistussuodattimen hälytys NO: Puhdistussuodattimen hälytys DA: Advarsel om rengøring af filter SU: Varning om rengöringsfiltret MY: Amaran membersih kan penuras TH: การเตือนแจ้งเตือนการทำความสะอาด

ON / OFF

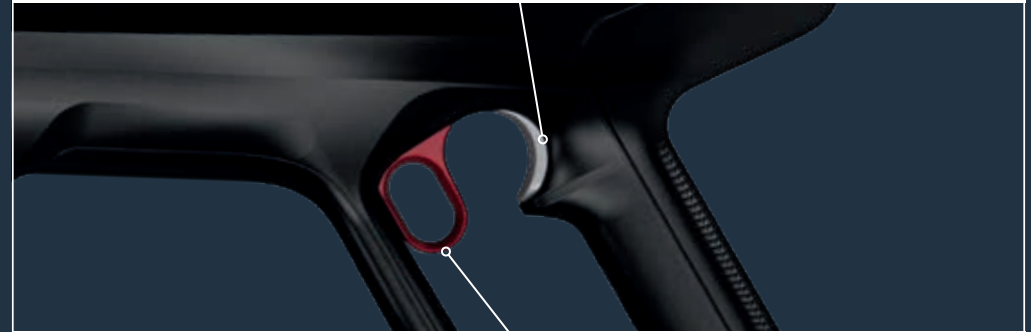

BOOST



EN : High suction power for optimal cleaning performance on carpeted floors, especially with heavy soiling. The integrated resistance sensor can stop the rotating brush to protect sensitive floors. This can be especially the case with long-pile carpets

FR : Haute performance pour les plus gros déchets et la saleté incrustée. Capteur de résistance intégré capable d'arrêter la brosse pour protéger vos sols. DE : Hohe Saugkraft für eine optimale Reinigungsleistung auf Teppichböden, insbesondere bei starken Verschmutzungen. Der integrierte Widerstandssensor kann die rotierende Bürste stoppen, um empfindliche Böden zu schützen. Dies kann vor allem bei Hochflor-Teppichböden der Fall sein. NL : Krachtige prestaties voor grover vuil en stof. De geïntegreerde weerstandssensor kan de borstel stoppen om de vloer te beschermen. ES : Alto rendimiento en las partículas más grande y polvo incrustado. El sensor de resistencia integrado, puede detener el cepillo para proteger los suelos. PT : Elevado desempenho em grandes sujidades e pó incrustado. O sensor de resistência integrado pode parar a escova para proteger os seus pavimentos. IT : Aspira con efficacia polvere e sporco. Il sensore di resistenza integrato blocca la spazzola per non danneggiare le superfici. EL : Υψηλή απόδοση σε μεγάλη ποσότητα βρωμιάς και ακόνης. Ενσωματωμένος αισθητήρας αντίστασης ενδέχεται να διακόψει την περιστροφή της βούρτσας για την προστασία των δαπέδων. TR : Daha büyük kirler ve birikmiş tozlar için yüksek performans. Entegre direnç sensörü, zemininizi korumak için motorlu fırçayı durdurabilir. CS : Vysoký výkon pro větší nečistoty a usazený prach. Integrovaný snímač odporu může zastavit kartáč, aby chránil vaše podlahy. SK : Vysoký výkon pre väčšie nečistoty a usadený prach. Integrovaný snímač odporu môže zastaviť kefu, a chrániť tak vaše podlahy. HU : Nagy teljesítmény a nagyobb szennyeződéssel és a beporzott porral. Az integrált ellenállásérzékelő leállíthatja a

kefét a padló védelme érdekében. PL : Wysoka skuteczność w zbieraniu dużych zabrudzeń i drobnego pyłu. Wbudowany czujnik może zatrzymać szczotkę, gdy napotka na opór, aby chronić Twoje podłogi i dywany. ET : Suur jõudlus suurema mustuse ja tolmü tekitamiseks. Integreeritud takistusandur võib pöranda kaitsmiseks harja peatada. LT : Puikus našumas didesniems nešvarumams ir nešvarumams. Integruotas atsparumo jutiklis gali sustabdyti šepetį, kad apsaugotų jūsų grindis. LV : Augsta veiktspēja lielākiem netīrumiem un piesārņotiem putekliem. Intēgrētais pretestības sensors var apturēt suku, lai aizsargātu jūsu grīdas. BG : Висока ефективност на по-големи замърсявания и упорити петна. При нужда вграденият сензор може да спре четката, за да предпази вашата под. RO : Performanță de aspirare ridicată pentru bucăți mai mari de murdărie. Senzorul integrat poate opri peria pentru a vă proteja pardoselele. SL : Visoka zmogljivost za več prahu ter umazanije. Vgrajen senzor upora lahko ustavi krtačo, da zaščiti vašo tla. HR : Visoke performanse za veću prijavštinu i naneseću prašinu. Integrirani senzor otpora može zaustaviti četku da zaštiti vaše podove. BS : Izuzetna učinkovitost za veću prijavštinu i naneseću prašinu. Integrirani senzor otpora može zaustaviti četku kako bi zaštitio vaše podove. SR : Visoke performanse za krupniju prijavštinu i naneseću prašinu. Ugrađeni senzor otpora može zaustaviti četku kako bi zaštitio vaše podove. RU : Высокая производительность для уборки серьезных загрязнений и мелких частиц пыли. Интегрированный датчик сопротивления может остановить щетку в случае необходимости для защиты вашего напольного покрытия. UK : Висока продуктивність для великої кількості пилу та бруду. Вбудований датчик опору може зупинити щітку, щоб захистити вашу підлогу. CN : 高效率除较大尘埃和积尘。附有电阻感应器，刷头可暂停，保护地面。HK : 能高效去除较大尘埃和积尘。感應器能使刷頭停頓，保護地面。KR : 큰 먼지와 쌓인 먼지에 고성능 통합 저항 센서는 마력을 보호하기 위해 브러시를 멈출 수 있습니다. AR : أداء عالي على الأسطح الأكبر والتعبير للتلصق. حساس المقاومة للمخمس قد يوقف الفرشاة لحماية الأرضيات. FA: عملکرد بالا برای گردوغبار بزرگ و گردوغبار آلوده. سنسور مقاومت یکبارچه ممکن است برای محافظت از کف شما متوقف کند. FI Korkea suorituskyky suuremmalle lialle ja villakoirille. Integroitu vas tuksanturi saattaa pysäyttää harjan lattian suojaamiseksi. NO : TKraftig effekt til større og inntørkede skittpartikler. Integret motstandssensor som kan stoppe borsten for å beskytte gulvene. DA : Høj ydeevne til mere snavs og genstridigt støv. Integreert modstandssensor kan stoppe borsten for at beskytte dine gulve. SU : Hög prestanda för större smuts och ingrodd damm. En integrerad motståndssensor kan stanna borsten för att skydda dina golv. MY : Prestasi tinggi untuk kotoran yang lebih besar dan habuk yang bertebaran. Sensor rintangan bersepadu akan menghentikan berus untuk melindungi lantai anda. TH : พลังการดูดสูงและประสิทธิภาพการทำงานสูงสามารถหยุดขนแปรงได้เพื่อปกป้องพื้นผิวที่เปราะบางของพื้นซึ่งอาจเกิดขึ้นในกรณีของพรมขนยาว

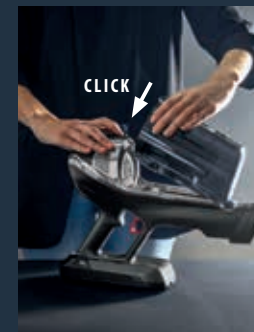
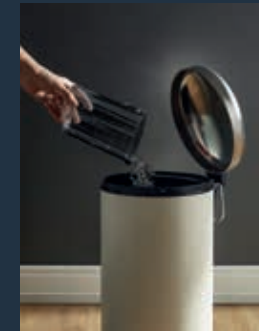
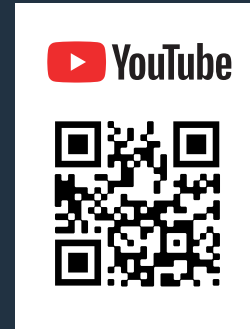
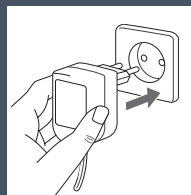
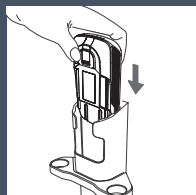
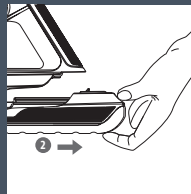
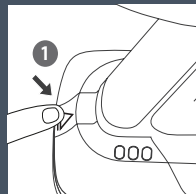
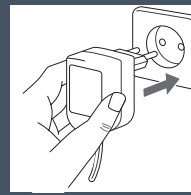
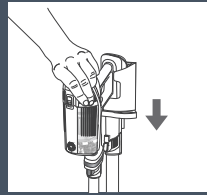
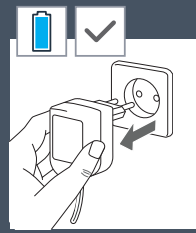
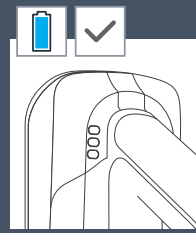
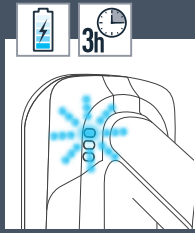



1X/WEEK* - *FR Semaine - DE Woche - IT Settimana - ES Semana - RU Неделя - PL Tydzień - NL Week - PT Semana - EL Εβδομάδα - TR Hafta - CS Týden - SK Týždeň - HU Hét - ET Nädal - SLV Avaitë - LT Nedėļa - BG Седмица - RO Săptămână - SL Teden - HR Tjedan - BS Sedmica - SR Nedelja - UK Тиждень - CN 星期 - HK 星期 - KR 주 - AR أسبوع / FA هفته - FI Viikko - NO Uke - DA Uge - SU Vecka - MY Minggu - TH สัปดาห์

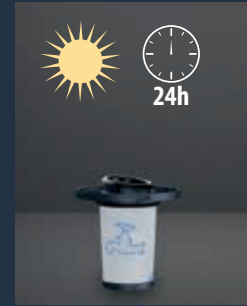
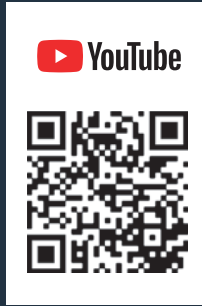

1X/WEEK* - *FR Semaine - DE Woche - IT Settimana - ES Semana - RU Неделя - PL Tydzień - NL Week - PT Semana - EL Εβδομάδα - TR Hafta - CS Týden - SK Týždeň - HU Hét - ET Nädal - SL V Avaitë - LT Nedėļa - BG Седмица - RO Săptămână - SL Teden - HR Tjedan - BS Sedmica - SR Nedelja - UK Тиждень - CN 星期 - HK 星期 - KR 주 - AR أسبوع / FA هفته - FI Viikko - NO Uke - DA Uge - SU Vecka - MY Minggu - TH สัปดาห์

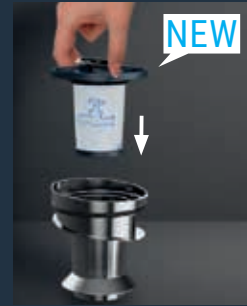

2X/YEAR* - *FR An - DE Jahr - IT Anni - ES Año - RU Год - PL Rok - NL Jaar - PT Ano - EL Έτος - TR Yıl - CS Rok - SK Rok - HU Év - ET Év - LT Metai - LV Gads - BG Година - RO An - SL leto - HR Godina - BS Godina - SR Godina - UK Pík - CN 年 - HK 年 - KR 년 - AR سنة / FA سال - FI Vuosi - NO År - DA År - SU År - MY Tahun - TH ปี

2X/YEAR* - *FR An - DE Jahr - IT Anni - ES Año - RU Год - PL Rok - NL Jaar - PT Ano - EL Έτος - TR Yıl - CS Rok - SK Rok - HU Év - ET Év - LT Metai - LV Gads - BG Година - RO An - SL leto - HR Godina - BS Godina - SR Godina - UK Pík - CN 年 - HK 年 - KR 년 - AR سنة / FA سال - FI Vuosi - NO År - DA År - SU År - MY Tahun - TH ปี

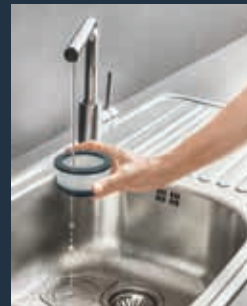
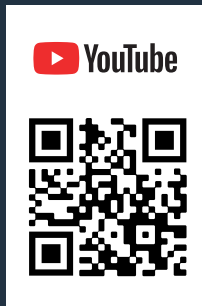

2X/YEAR* - *FR An - DE Jahr - IT Anni - ES Año - RU Год - PL Rok - NL Jaar - PT Ano - EL Έτος - TR Yıl - CS Rok - SK Rok - HU Év - ET Év - LT Metai - LV Gads - BG Година - RO An - SL leto - HR Godina - BS Godina - SR Godina - UK Pík - CN 年 - HK 年 - KR 년 - AR سنة / FA سال - FI Vuosi - NO År - DA År - SU År - MY Tahun - TH ปี



1X/YEAR* - *An - DE Jahr - IT Anni - ES Año - RU Год - PL Rok - NL Jaar - PT Ano - EL Έτος - TR Yıl - CS Rok - SK Rok - HU Év - ET Év - LT Metai - LV Gads - BG Година - RO An - SL leto - HR Godina - BS Godina - SR Godina - UK Pík - CN 年 - HK 年 - KR 년 - AR سنة / FA سال - FI Vuosi - NO År - DA År - SU År - MY Tahun - TH ปี

1X/YEAR* - *An - DE Jahr - IT Anni - ES Año - RU Год - PL Rok - NL Jaar - PT Ano - EL Έτος - TR Yıl - CS Rok - SK Rok - HU Év - ET Év - LT Metai - LV Gads - BG Година - RO An - SL leto - HR Godina - BS Godina - SR Godina - UK Pík - CN 年 - HK 年 - KR 년 - AR سنة / FA سال - FI Vuosi - NO År - DA År - SU År - MY Tahun - TH ปี



1X/WEEK* - *FR Semaine - DE Woche - IT Settimana - ES Semana - RU Неделя - PL Tydzień NL Week - PT Semana - EL Εβδομάδα - TR Hafta - CS Týden - SK Týždeň - HU Hét - ET Nädal - SLV Avaitë - LT Nedėļa - BG Седмица - RO Săptămână - SL Teden - HR Tjedan - BS Sedmica - SR Nedelja - UK Тиждень - CN 星期 - HK 星期 - KR 주 - AR أسبوع / FA هفته - FI Viikko - NO Uke - DA Uge - SU Vecka - MY Minggu - TH สัปดาห์

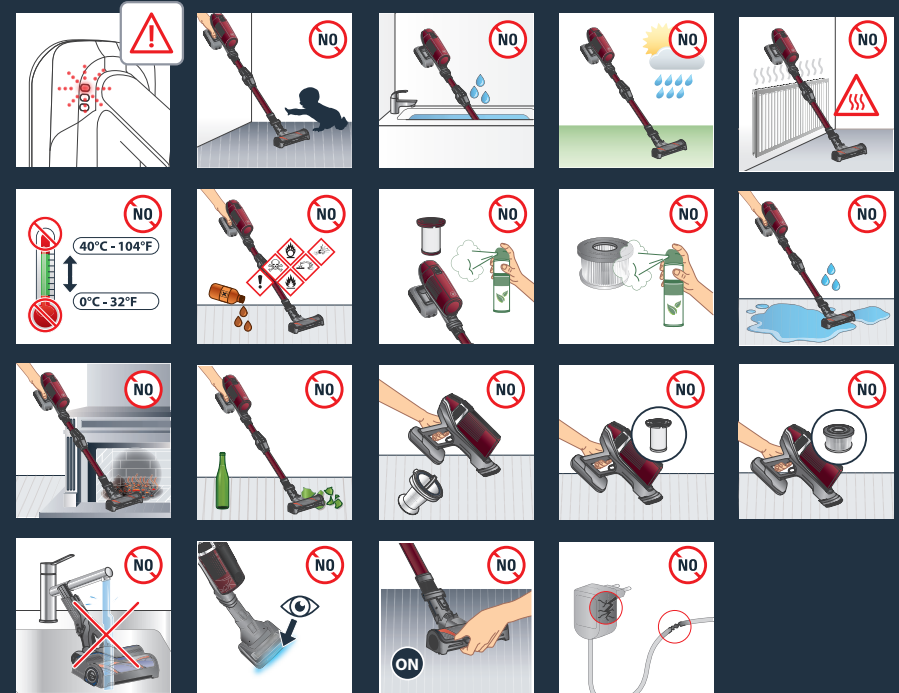
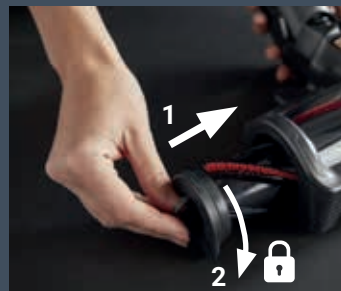
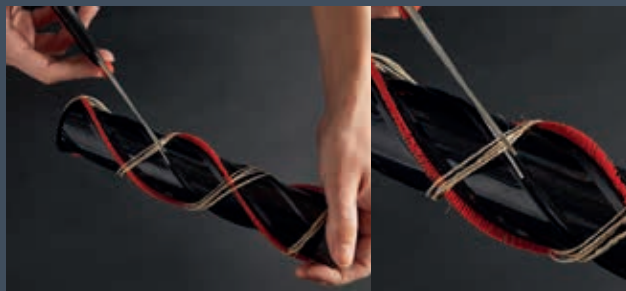
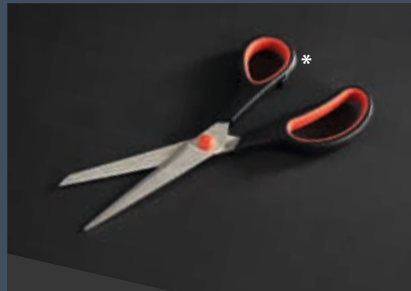
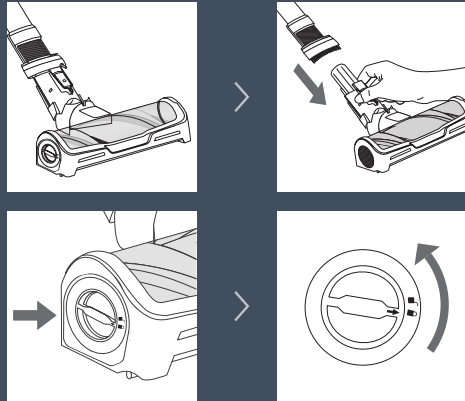
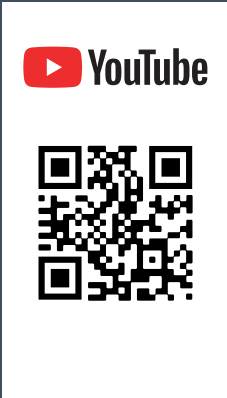

* EN Not included / FR Non inclus / DE Nicht im Lieferumfang enthalten / NL Niet inbegrepen / ES No incluidos / PT Nao incluidos / IT Non incluso / TR Dahil değil / CS Není součástí balení / SK Nezahrnuté / HU Nem tartozék / PL Nie zawiera / ET Valja arvatud / LT Nėra įtraukta / LV Nav ietverts / BG Неса включени / RO Neinclus / SL Ni vključeno / HR Nisu uključeni / BS Nije uključeno / SR Nije uključeno / RU Не включено / EL Δεν περιλαμβάνονται / UK Не включено / CN 不包括 / HK 不包含 / KO 포함되지 않음 / AR غير مرفقة / FA شامل نمی شود / FI Ei sisällä / NO Ikke inkludert / DA Ikke inkluderet / SU Ingar ej / MY Tidak termasuk / TH ไม่รวม

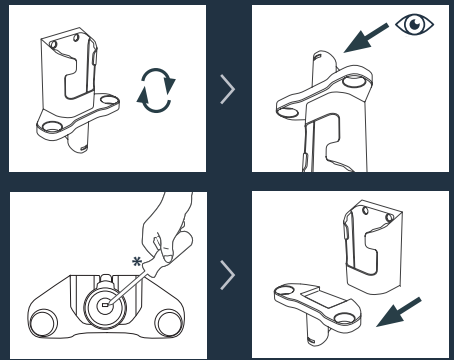

15 YEARS REPAIRABILITY



FR 15 ans de réparabilité
 DE 15 Jahre Reparierbarkeit
 IT Garanzia 15 anni
 ES 15 años de reparabilidad
 RU Возможность ремонта 15 лет
 PL 15 lat naprawialności
 NL 15 jaar repareerbaarheid
 PT 15 anos de reparabilidade
 EL Επισκευάσιμο για 15 χρόνια
 FI Korjattavissa 15 vuotta
 NO 15 års reparerbarhet
 DA 15 år reparation
 SU 15 års reparationsansvar

MS 15 tahun boleh diperbaiki
 TR 15 yıl onarılabilirlik
 CS Opravitelnost 15 let
 SK Opravitelnost 15 rokov
 HU 15 év elkészíthetősége
 ET 15 aasta valmisvõime
 LV 15 gadu sagatavošana
 LT 15 metų paruošumumas
 BG 15 години сервисна поддръжка
 RO 15 reparabilitate
 SL Popravljivo 15 let
 HR 15 Godina popravljivosti

BS 15 godina popravljivosti
 SR Može se popravljati u periodu od 15 godina
 UK Придатність для ремонту 15 років
 CN 15年可维修支援
 HK 15年維修支援
 KR 15년간 수리 가
 AR قابل للإصلاح لمدة 15 سنوات
 FA قابلیت آماده سازی 15 ساله
 TH อะไหล่ลิมิให้ซ่อมแซมเป็นเวลา 15 ปี



YES



FOR MORE INFORMATION

FR Pour plus d'informations / DE Weitere Informationen / NL Voor meer informatie / ES Para más información / PT Para mais informações / IT Per ulteriori informazioni / EL Για περισσότερες πληροφορίες / TR Daha fazla bilgi için / CS Více informací naleznete zde / SK Pre viac informácií / HU További információk / PL Więcej informacji można znaleźć / ET Lisateave / LT Norėdami daugiau informacijos / LV Vairāk informācijas / BG За повече информация / RO Pentru informații suplimentare / SL Več informacij / HR Za više informacija / BS Za više informacija / SR Za više informacija / RU Для получения дополнительной информации / UK Для отримання докладніших відомостей / CN 获取更多信息 / HK 更多信息 / KO 더 자세한 정보는 아래 웹사이트에서 확인하실 수 있습니다 / AR للمزيد من المعلومات / FA برای کسب اطلاعات بیشتر / FI Lisätietoja / NO For mer informasjon / DA For mere information / SU För mer information / MY Untuk maklumat selanjutnya / TH สำหรับข้อมูลเพิ่มเติม

www.rowenta.com

www.tefal.com

www.obhnordica.se

2220005283/03 - 03/2023