



Használati útmutató
Navodila za uporabo

WORKZONE®

Laminált padló/ parketta javítókészlet laminátum, parafa, parketta | Komplet za popravilo laminata, parketa, plute ter ostalih lesenih in umetnih površin

Magyar _____ Oldalon 2

Slovensko ____ Stran 24



Tartalomjegyzék

Színkeverő táblázat	5
Szállított tartozékok / készülékelemek	6
Általános tudnivalók	7
Olvassa el a használati útmutatót, és őrizze meg	7
Jelmagyarázat	7
Biztonság	8
Rendeltetésszerű használat	8
Biztonsági utasítások	9
Első használatbavétel	12
A Laminált padló/parketta javítókészlet és a szállított tartozékok ellenőrzése	12
Az olvasztó összeszerelése	12
Kezelés	13
Meghibásodott területek javítása	13
Az elemek cseréje	16
Tisztítás	17
Tárolás	18
Gyakran ismételt kérdések	19
Műszaki adatok	22
Megfelelőségi nyilatkozat	22
Ártalmatlanítás	23
A csomagolás ártalmatlanítása	23
A Laminált padló/parketta javítókészlet ártalmatlanítása	23

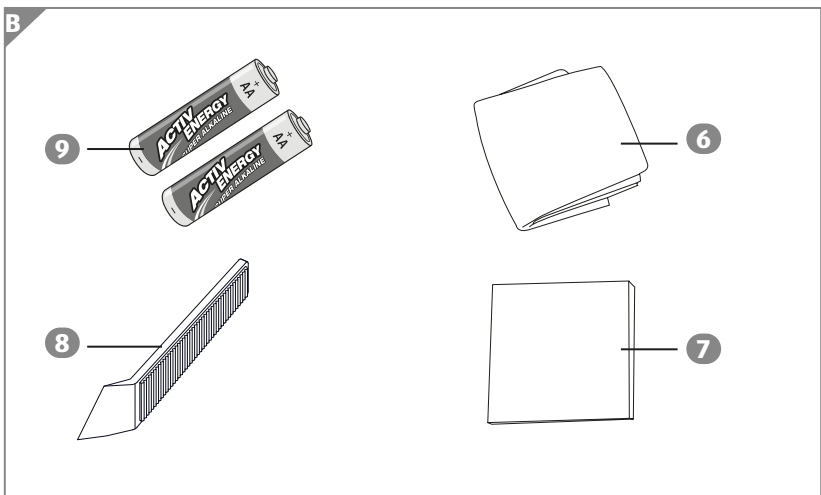
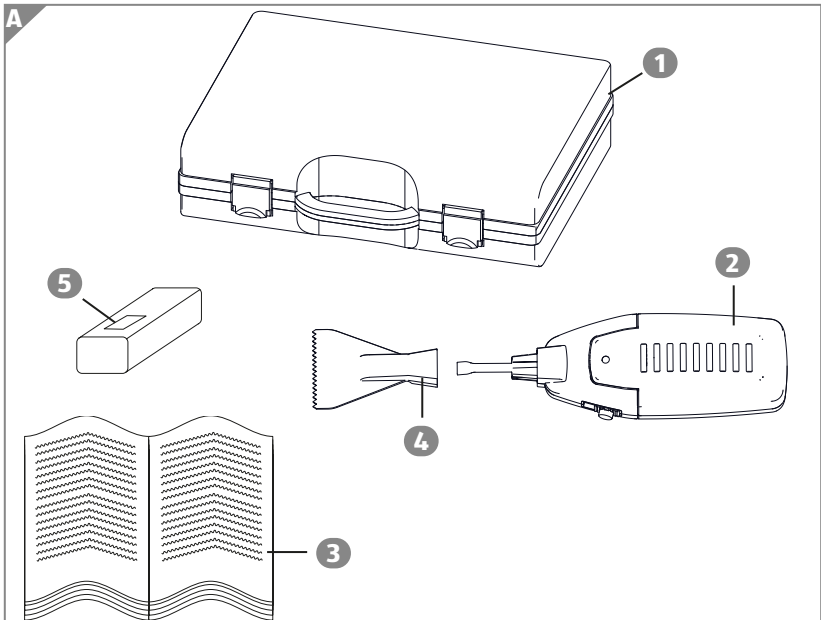

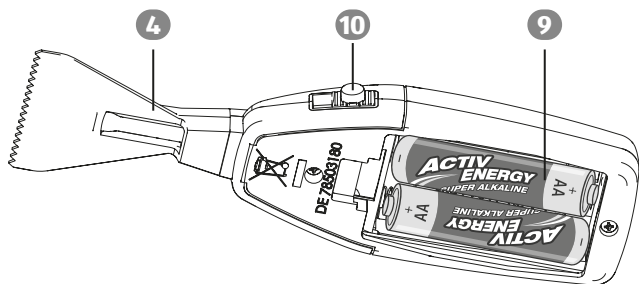
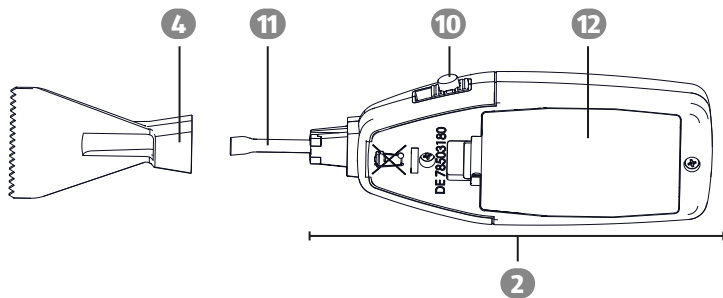
C**D**

Színkeverő táblázat

Juhar, világos



Fenyő, közép

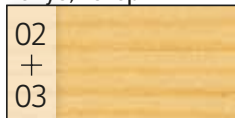

Nyírfa



Fenyő

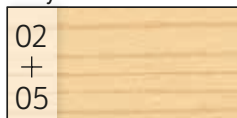

Juhar, közép-vörös



Limba



Éger, közép dekor

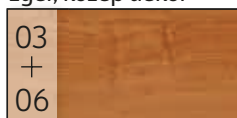

Éger, sötét



Bükk, sötét

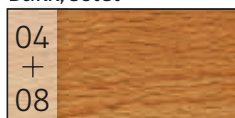

Tikfa



Körte, sötét

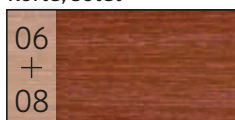

Makoré, sötét



Dió, világos



Tölgy, sötét



Tölgy, rusztikus



Tölgy, barnás

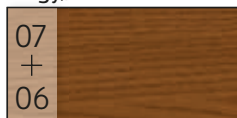

Barna



Mahagóni, világos



Dió, sötét



Mahagóni, sötét



Megjegyzés: az ábrázolt színárnyalatokhoz képest csekély mértékű színeltérés lehetséges.

Szállított tartozékok / készülékelemek

- 1 Tároló bőrönd
- 2 Olvasztó S06
- 3 Használati útmutató
- 4 Védőkupak
- 5 Viaszrudak, 11 színben
- 6 Tisztítókendő
- 7 Dörzsszivacs
- 8 Spatula
- 9 Elemek, 2x
- 10 Be/kikapcsoló gomb
- 11 Olvasztóhegy
- 12 Gyalu / elemfedél



A szállított tartozékok között két darab
Lr6 típusú 1,5 V-os elem található.

Általános tudnivalók

Olvassa el a használati útmutatót, és őrizze meg



Ez a használati útmutató a Laminátum, parafa, parketta felületek javítását szolgáló Laminált padló/parketta javítókészlethez tartozik.

A használatba vételre és a kezelésre vonatkozó fontos információkat tartalmaz.

Mielőtt használatba venné a Laminált padló/parketta javítókészletet, olvassa el gondosan a használati útmutatót, és főképpen a biztonsági utasításokat. A használati utasítás figyelmen kívül hagyása esetén a Laminált padló/parketta javítókészlet súlyos sebesüléseket okozhat, vagy meghibásodhat.

A használati utasítás az Európai Unióban érvényes szabványokon és szabályokon alapul. Külföldön az adott országban érvényes irányelveket és törvényeket is figyelembe kell venni.

Őrizze meg a használati útmutatót a további felhasználás érdekében. Amennyiben a Laminált padló/parketta javítókészletet továbbadja egy harmadik személynek, mindenképpen adja át a készlettel együtt a használati útmutatót is.

Jelmagyarázat

A következő szimbólumok és figyelmeztetések ebben a használati útmutatóban, a Laminált padló/parketta javítókészleten vagy a csomagoláson szerepelnek.



FIGYELMEZTETÉS!

Ez a figyelmeztető jel/szó közepes kockázati fokú veszélyt jelez, amely – amennyiben nem kerülik el – halállal, vagy súlyos sebesüléssel járhat.

MEGJEGYZÉS

Ez a figyelmeztetés lehetséges anyagi károkra hívja fel a figyelmet.



Ez a szimbólum hasznos kiegészítő információkat nyújt a termék összeszerelésével vagy üzemeltetésével kapcsolatban.



Megfelelőségi nyilatkozat (lásd a „Megfelelőségi nyilatkozat” című fejezetet): Az ezt a szimbólumot viselő termékek az Európai Gazdasági Térség összes alkalmazandó közösségi előírásának megfelelnek.

Biztonság

Rendeltetésszerű használat

Ezt a Laminált padló/parketta javítókészletet, fa és műanyag felületeknek az erre alkalmas viasz termikus olvasztása segítségével történő javításához tervezték. Kizárólag magáncélú beltéri használatra szolgál, kereskedelmi vagy ipari alkalmazásra nem alkalmas.

A Laminált padló/parketta javítókészletet kizárólag a jelen használati útmutatóban leírtak szerint használja. Minden más jellegű felhasználás nem számít rendeltetésszerűnek, és anyagi károkat, sőt személyi sérüléseket is okozhat.

A Laminált padló/parketta javítókészletet a gyermekektől tartsa távol. Sem a gyártó, sem a forgalmazó nem vállal felelősséget a nem rendeltetésszerű vagy a hibás használatból eredő károkért.

Biztonsági utasítások

FIGYELMEZTETÉS!

Robbanásveszély!

Az olvasztó szakszerűtlen kezelése robbanást okozhat.

- Soha ne zárja rövidre az elemeket.
- Soha ne próbálja az elemeket újra feltölteni.
- Soha ne dobja tűzbe az elemeket.
- Ne használja az olvasztót robbanásveszélyes környezetben, illetve olyan helyen, ahol éghető folyadékok, gázok vagy porok találhatóak. A villamossági eszközök szikrát vagy hőt termelhetnek, amely felgyújthatja a port vagy a párákat.

FIGYELMEZTETÉS!

Gyermekekre, vagy csökkent fizikai, érzékszervi vagy mentális képességekkel élőkre (például részben fogyatékkal élőkre, korlátolt fizikai és mentális képességű idősebb személyekre) vagy hiányos tapasztalatú és tudású emberekre (például idősebb gyermekekre) leselkedő veszélyek.

- Tartsa távol a gyerekeket, valamint a csökkent fizikai, érzékszervi vagy mentális képességű vagy megfelelő tapasztalattal nem rendelkező személyeket a Laminált padló/parketta javítókészlettől. A gyermekeknek tilos a Laminált padló/parketta javítókészlettel játszani.



- Üzemelés közben a Laminált padló/parketta javítókészletet ne hagyja felügyelet nélkül.
- Tartsa távol a gyermekeket a viaszrudaktól és az elemektől is. Ezeket a gyermekek lenyelhetik, és megfulladhatnak.
- Ne engedje, hogy a gyermekek a csomagolófóliával játsszanak. Játék közben a gyermekek belegabalyodhatnak, és megfulladhatnak.
- A viasz égése, olvadása vagy izzadása irritálóan hathat a szemekre és a légutakra. Biztosítson elegendő friss levegőt a munkaterületen.

 **FIGYELMEZTETÉS!**

Égési sérülés veszélye!

Használat közben az olvasztó és a viasz felforrósodik, és figyelmetlenség esetén a bőrön égési sérüléseket okozhat.

Az olvasztócsúcs rendkívüli mértékben felforrósodik.

Emiatt az olvasztó  és a védősapka  a következő piktogrammal van jelölve.



Vigyázzon, nehogy az ujj megcsússzon / ujj megcsússzanak az olvasztócsúcs irányába.

- Ne érintse meg működés közben pusztán kézzel az olvasztóhegyet. Más felhasználók figyelmét is hívja fel a veszélyekre.

- Védekezzen a forró és csöpögő viasszal szemben.
- Figyeljen arra, hogy amikor nem használja, az olvasztó mindig ki legyen kapcsolva.
- Tisztítás előtt várja meg, amíg az olvasztóhegy kihűl.
- Kerülje el az olvasztó véletlenszerű bekapcsolódását. Győződjön meg arról, hogy az olvasztó kikapcsolt állapotban van, mielőtt felveszi vagy más helyre viszi.

MEGJEGYZÉS

Rövidzárlat és meghibásodás veszélye!

A Laminált padló/parketta javítókészlet szakszerűtlen kezelése meghibásodásához vezethet.

- Minden felhasználás előtt ellenőrizze, hogy tapasztalható-e a Laminált padló/parketta javítókészleten látható meghibásodások.
A sérült vagy leejtett olvasztót ne helyezze üzembe.
- Ne nyissa ki a házát, és ne eszközöljön módosításokat az olvasztón. Bízva a javítást a szakemberekre. Ennek érdekében vegye fel a kapcsolatot az ügyfélszolgálati adatokat közlő keretben megadott ügyfélszolgálati címmel. Önhatalmúlag végzett javítások vagy nem megfelelő kezelés esetén bármiféle szavatossági vagy garanciaigény érvényesítése kizárt.
- Soha ne helyezze a Laminált padló/parketta javítókészletet forró felületre vagy annak közelébe (pl. tűzhelylapra, fűtőtestre), és soha ne tegye ki magas hőmérsékletnek (közvetlen napsugárzásnak stb.) vagy időjárási befolyásoknak (eső stb.).
- Ne használja az olvasztót nyirkos, nedves környezetben.
- Soha ne merítse vízbe az olvasztót, és soha ne töltsen meg folyadékkal.

Első használatbavétel

A Laminált padló/parketta javítókészlet és a szállított tartozékok ellenőrzése

MEGJEGYZÉS

Meghibásodási veszély!

Ha a csomagolást késsel vagy más éles eszközzel, nem megfelelő elővigyázatossággal bontja ki, akkor a Laminált padló/parketta javítókészlet hamar megsérülhet.

- Kibontásnál mindig legyen nagyon óvatos.
 1. Vegye ki a Laminált padló/parketta javítókészletet a csomagolásból.
 2. Ellenőrizze, hogy teljes-e a szállítmány (lásd az ábrákat **A-tól D-ig**).
 3. Ellenőrizze, hogy látható-e meghibásodás a padlójavító készleten vagy az egyes alkatrészein. Ha igen, akkor ne használja a Laminált padló/parketta javítókészletet. Ez esetben keresse fel a vásárlás helyszínét, vagy lehetőség szerint fordulhat a garanciakártyán szereplő szervizcímre keresztül a gyártóhoz.

Az olvasztó összeszerelése

1. Távolítsa el az olvasztóról **4** a védőkupakot **2** (lásd a **D ábrát**).
2. Nyissa ki az elemfedelelet **12**.
3. Helyezze az elemeket **9** az elemtartó rekeszbe. Figyeljen a megfelelő polaritásra.
4. Zárja le az elemfedelelet **12**.

Az olvasztó ezzel üzemkész.

Kezelés

MEGJEGYZÉS

Minden használat előtt ellenőrizze a Laminált padló/parketta javítókészletet minden látható sérülés esetén. Ne működtessen sérült vagy eldugult olvasztó készüléket.

Meghibásodott területek javítása

1. A spatulával **8** távolítsa el az összes megglazult részt.



Javasoljuk, hogy nyomja meg a sérülés helyét.



2. Válasszon ki legalább két megfelelő árnyalatú viaszrudat **5** a világos árnyalattól a sötétekig.



A kívánt színárnyalathoz válasszon ki egy alapszínt (1. számjegy a színkeverő táblázatban), majd keverje össze egy második színnel (2. számjegy a színkeverő táblázatban). A színárnyalatok kiválasztása a színkeverő táblázatban csak mintaként szolgál. Számos további színárnyalat kikeverhető. Mélység hatás elérése érdekében valódi fa esetén használja mindig a „01 Áttetsző” színárnyalatot. Nyomás okozta sérüléseknél csak a „01 Áttetsző” színárnyalatot használja.

3. Vegye kézbe az olvasztót **2** és nyomja a be/kikapcsoló **10** gombot irányába, az olvasztóhegy **11** és tartsa lenyomva a piros gombot. Az olvasztóhegy pár pillanat alatt nagyon felforrósodik.



4. Olvasszon le a viaszrudáról kis adagokban töltőanyagot az olvasztóhegy segítségével, és adagonként helyezze be azokat a meghibásodásba mindaddig, amíg az enyhén túltöltődik.



A meghibásodott területet mindig a világostól a sötét szín irányába töltse fel.

Függőleges felületeken ajánlatos a színárnyalatot előre kikeverni, majd utólag a spatulával vagy az olvasztóval felszedni, és a meghibásodás helyére betölteni.

5. Kapcsolja ki az olvasztót úgy, hogy a be/kikapcsoló gombot az olvasztóheggyel ellentétes irányba nyomja.



6. Hagyja a tömítőanyagot kb. 20 másodpercig lehűlni.

7. Távolítsa el a viaszmaradékokat úgy, hogy a gyalut **8** enyhe nyomással előre és hátra mozgatja a meghibásodás helye fölött.



8. Adott esetben utánozza a fa mintázatát egy sötétebb színárnyalattal. Ebben az esetben ismétlje meg a 7. lépést.



9. Az utolsó viaszmaradékokat távolítsa el a dörzsszivaccsal **7**. Ugyanekkor illessze a fényességi fokot a felület fényességéhez.



10. Hagyja az olvasztófejet lehűlni, majd tisztítsa meg az olvasztót a „Tisztítás” című fejezetben leírtaknak megfelelően.

Az elemek cseréje

FIGYELMEZTETÉS!

Marásveszély!

Az elemekből kifolyó folyadék bőrrel vagy egyéb testrészekkel való érintkezés esetén marási sérüléseket okozhat.

- Ne használjon meghibásodott vagy korrodált elemeket.
 - Kizárólag AA, Mignon, illetve LR6 típusú elemeket használjon.
 - Kerülje el az elemekből kifolyó folyadék bőrrel, szemmel vagy nyálkahártyával történő érintkezését. Érintkezés esetén öblítse le az érintett felületeket bőségesen tiszta vízzel, és haladéktalanul forduljon orvoshoz.
 - Ha kifolyt az elem, viseljen mindenképpen védőkesztyűt, és távolítsa el az eleméből kifolyt folyadékot egy száraz, nedvszívó kendővel.
1. Nyissa ki az elemfedelelet **12**.
 2. Vegye ki mindkét elemet **9** az elemtartó rekeszből.
 3. Helyezzen az elemtartó rekeszbe új, feltöltött elemeket. Figyeljen a megfelelő polaritásra (lásd a **C ábrát**).
 4. Zárja le az elemfedelelet.

Tisztítás

MEGJEGYZÉS

Rövidzárlat veszélye!

A házba behatoló víz rövidzárlatot okozhat.

- Soha ne merítse vízbe a Laminált padló/parketta javító-készletet.
- Figyeljen arra, hogy a készülék házába ne kerüljön víz.

MEGJEGYZÉS

Nem megfelelő kezelés következtében keletkező veszélyek!

A Laminált padló/parketta javító készlet szakszerűtlen kezelése a Laminált padló/parketta javító készlet meghibásodásához vezethet.

- Ne használjon agresszív vagy oldószert tartalmazó tisztítószeret, éles vagy fémből készült tisztító eszközöket, például kést, kemény spatulát vagy hasonlót. Ezek felsérthetik a felületeket.
1. Bizonyosodjon meg arról, hogy az olvasztó **2** ki van kapcsolva, és hogy az olvasztóhegy **11** teljesen lehűlt.
 2. Tisztítsa meg a gyalut **8** a védőkupak **4** tisztítókeféjével.



3. Tisztítsa meg az olvasztófejet a tisztítókendővel 6.



Tárolás

- Tárolás előtt vegye ki az elemeket 9 az olvasztóból 2.
- Ajánlatos a Laminált padló/parketta javítókészletet a tárolóbőröndben 1 tárolni.
- A Laminált padló/parketta javítókészletet mindig száraz, közvetlen napsugárzástól védett helyen tárolja.
- Tárolja a Laminált padló/parketta javítókészletet biztonságosan lezárva, és gyermekek által nem hozzáférhető helyen.

Gyakran ismételt kérdések

Kérdés	Válasz
Milyen felületi sérülések javítására alkalmas ez a Laminált padló/parketta javító készlet??	A Laminált padló/parketta javító készlet a speciális viasz révén különösen sarkok, szegélyek és felületi sérülések javítására alkalmas, függőleges, illetve vízszintes irányban egyaránt.
Használhatom a padlójavító készletet kültéri sérülések javítására is?	Nem. A Laminált padló/parketta javító készlet kizárólag beltéri használatra alkalmas.
Mely alapokhoz alkalmas ez a Laminált padló/parketta javító készlet?	Ez a Laminált padló/parketta javító készlet laminált, parketta, parafa, valamint mindenfajta közepes igénybevételű fa és műanyag felület javításához alkalmas.
Használhatom a Laminált padló/parketta javító készletet asztalok, vagy hasonló felületek javításához is?	Igen, ez a Laminált padló/parketta javító készlet használható asztalokhoz, szekrényekhez, és egyéb megfelelő alapot biztosító felületekhez.
Hogyan találom meg a megfelelő színárnyalatot a javításhoz?	Ha a keresett színárnyalat nem található meg a szállított színek között, akkor a színeket tetszőlegesen lehet egymással keverni. Adott esetben használja a keveréshez a spatulát.
A viasz hőálló?	A viasz kb. 76 °C hőmérsékletig hőálló.

Kérdés	Válasz
Mennyi ideig tárolható a Laminált padló/parketta javító-készlet?	A Laminált padló/parketta javító-készlet lezárt állapotban és szobahőmérsékleten elméletileg korlátlan ideig tárolható.
A viasz csempe-, kő- és kerámia felületekhez is alkalmas?	Nem. Az ehhez hasonló felületek javításához ajánlunk Önnek egy speciális Laminált padló/parketta javító-készletet csempéhez, kőhöz és kerámiához.
A viaszrudak más színekben is kaphatók?	Nem. Csak a tárolóbőröndben található színek elérhetők.
Lehetséges a viaszrudak utánrendelése?	Nem. Külön viaszrudak rendelése nem lehetséges.
Az olvasztóm nem működik, mit tegyek?	Ellenőrizze, hogy az elemek jól vannak-e behelyezve, illetve hogy rendelkeznek-e még megfelelő teljesítőképességgel.
Milyen típusú elemet használjak az olvasztóhoz?	Az olvasztóhoz két darab LR6 / AA / 1,5 V-os elemre van szükség.
Mennyi időre van szükségem egy sérülés kijavításához?	Sérüléstől függően a javítás kb. 5-15 percet vesz igénybe.
A betöltött viasz nem olyan színű, mint a viaszrúd. Mi ennek az oka?	A környezet szennyeződése a viasz szennyeződését is okozhatja. Kérjük, tisztítsa meg a sérült felület környezetét.
A Laminált padló/parketta javító-készletet benyomódások javítására is használhatom?	Igen, ez a Laminált padló/parketta javító-készlet benyomódások kijavítására is használható. Azonban vegye figyelembe, hogy benyomódásoknál gyakran előfordulhat, hogy a viasz a sérült rész javításakor ismét leválik. A felületek javítása alapvetően nehezebb.

Kérdés	Válasz
Más színben olvad a viasz, mint a kiválasztott viaszrúd színárnyalata. Mi ennek az oka?	Az olvasztó fém hegyéről apró részecskék kerülhetnek be a viaszba, ha az olvasztó fém hegye nem elég forró. Győződjön meg arról, hogy az olvasztó hegye kellően forró legyen.
Ez a Laminált padló/parketta javítókészlet vinyl padló javítására is alkalmas?	Igen, a Laminált padló/parketta javítókészlet vinyl padló javítására is alkalmas.
A használati útmutató az interneten is megtalálható?	A használati útmutató a www.hecht-international.com honlap Letöltések (Download) pontja alatt található.
Létezik a használatot bemutató videó?	Igen, ez megtalálható a www.hecht-international.com honlap letöltések (Download) pontja alatt.

Műszaki adatok

Modell:	502880199-A1205AT Laminált padló/parketta javítókészlet
Cikkszám:	822054
Olvasztó:	S06
Tételszám:	A1205
Az elemek típusa:	1,5 V AA / Mignon / LR6, 2x
Üzemi feszültség:	2,8 V; 2,65 A
Teljesítmény:	7 W
Súly:	ca. 47 g (Elemek nélkül)
WEEE nyilvántartási szám:	DE 78503180

Megfelelőségi nyilatkozat



Az EU megfelelőségi nyilatkozat a (használati útmutató utolsó oldalán szereplő) ügyfélszolgálati adatokat feltüntető keretben megadott címen igényelhető.

Ártalmatlanítás

A csomagolás ártalmatlanítása



Ártalmatlanítsa a csomagolást a szelektív hulladékgyűjtés szabályai szerint. Keménypapírt és a kartont a hulladékpapírhoz, a fóliákat pedig az újrahasznosítható anyagok közé.

A Laminált padló/parketta javítókészlet ártalmatlanítása

(Az Európai Unióban, valamint olyan más európai országokban alkalmazható, amelyekben újrahasznosítható anyagok szelektív gyűjtésére szolgáló rendszerek működnek.)



A régi készülékeket tilos a háztartási hulladékok közé dobni!

Ha a Laminált padló/parketta javítókészlet többé nem használható, akkor a felhasználót **törvény kötelezi arra, hogy a régi készülékeket a háztartási hulladéktól elkülönítve**, pl. az önkormányzatának/kerületének egyik gyűjtőpontján adja le. Ez biztosítja a régi készülékek szakszerű újrahasznosítását, valamint elkerülhetők a környezetre gyakorolt negatív hatások. Ezért az elektromos készülékek a fenti ábra szerinti jelzéssel vannak ellátva.



Az elemeket és akkumulátorokat tilos a háztartási hulladék közé dobni!

Minden felhasználót törvény kötelez arra, hogy az elemeket és akkumulátorokat, függetlenül attól, hogy azok tartalmazznak-e káros anyagokat *, vagy nem, az önkormányzatához/kerületéhez tartozó gyűjtőponton vagy a kereskedelemben beszolgáltassa, lehetővé téve ezzel azok környezetkímélő ártalmatlanítását. Vegye ki az elemeket az olvasztóból, és lemerült állapotban adja le a gyűjtőponton.

* a következő jelölésekkel: Cd = kadmium, Hg = higany, Pb = ólom

Kazalo

Tabela za mešanje barv	25
Vsebina kompleta/deli naprave	26
Splošno	27
Preberite navodila za uporabo in jih shranite	27
Razlaga znakov	27
Varnost	28
Namenska uporaba	28
Varnostni napotki	29
Prva uporaba	32
Preverite komplet za popravilo talnih površin ter vsebino kompleta	32
Sestavljanje talilnika	32
Upravljanje	33
Popravljanje poškodovanih mest	33
Zamenjava baterij	36
Čiščenje	37
Shranjevanje	38
Pogosta vprašanja	39
Tehnični podatki	42
Izjava o skladnosti	42
Odlaganje med odpadke	43
Odlaganje embalaže med odpadke	43
Odstranjevanje kompleta za popravilo talnih površin	43

Tabela za mešanje barv

Svetli javor

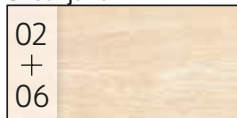

Srednji bor



Hruška



Bor

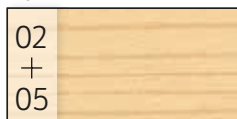

Srednje rdečkasti javor



Limba

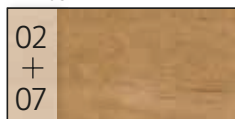

Jelša, srednji dekor



Medeno temna jelša



Temna bukev

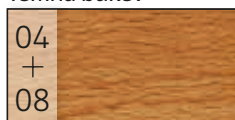

Tik



Temna hruška



Temen macore



Svetel oreh

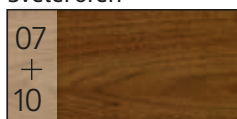

Temen hrast



Rustikalni hrast

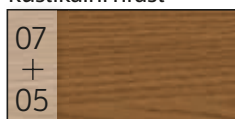

Rjavkast hrast

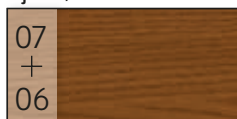

Rjava



Svetel mahagoni

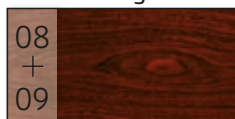

Srednji oreh



Temen mahagoni



Obvestilo: Možna so rahla odstopanja predstavljenih barvnih odtenkov.

Vsebina kompleta/deli naprave

- 1 Kovček za shranjevanje
- 2 Talilnik S06
- 3 Navodila za uporabo
- 4 Zaščitni pokrov
- 5 Voščena palica, 11×
- 6 Čistilna krpicica
- 7 Brusilna gobica
- 8 Lopatica
- 9 Baterije, 2×
- 10 Stikalo za vklop/izklop
- 11 Konica talilnika
- 12 Oblič/pokrov prostora za baterije



Komplet vsebuje dve 1,5-voltni bateriji tipa

Splošno

Preberite navodila za uporabo in jih shranite



Ta navodila za uporabo veljajo za ta komplet za popravilo laminata, parketa, plute ter ostalih lesenih in umetnih površin. Vsebujejo pomembne informacije o začetku uporabe in ravnanju z izdelkom.

Pred začetkom uporabe kompleta za popravilo talnih površin skrbno in v celoti preberite navodila za uporabo, zlasti varnostne napotke. Neupoštevanje navodil za uporabo lahko povzroči hude telesne poškodbe ali poškoduje komplet za popravilo laminata/parketa.

Osnova navodil za uporabo so standardi in predpisi, ki veljajo v Evropski uniji. V tujini upoštevajte tudi predpise in zakone posamezne države.

Navodila za uporabo shranite za primer kasnejše uporabe. Če komplet za popravilo laminata/parketa izročite tretjim osebam, jim hkrati z njim obvezno izročite ta navodila za uporabo.

Razlaga znakov

V navodilih za uporabo, na kompletu za popravilo talnih površin in embalaži se uporabljajo naslednji grafični simboli in opozorilne besede.



OPOZORILO!

Ta opozorilni simbol/opozorilna beseda označuje nevarnost s srednjo stopnjo tveganja, zaradi katere lahko, če se ji ne izognemo, pride do smrti ali hudih telesnih poškodb.

OBVESTILO!

Ta signalna beseda opozarja na možnost materialne škode.



Ta simbol podaja koristne dodatne informacije o sestavljanju ali uporabi.



Izjava o skladnosti (glejte poglavje „Izjava o skladnosti“): Izdelki, označeni s tem simbolom, izpolnjujejo vse predpise Skupnosti v Evropskem gospodarskem prostoru, ki jih je treba upoštevati.

Varnost

Namenska uporaba

Ta komplet za popravilo laminata/parketa je namenjen izključno za popravilo laminata in parketa s pomočjo toplotnega taljenja voska, ki je namenjen za to uporabo. Primeren je izključno za zasebno uporabo v notranjih prostorih in ne za poslovne ali industrijske namene.

Komplet za popravilo laminata/parketa uporabljajte samo na način, ki je opisan v teh navodilih za uporabo. Kakršna koli drugačna uporaba velja za neprimerno in lahko povzroči materialno škodo ali celo poškodbe oseb.

Komplet za popravilo laminata/parketa ni igrača. Izdelovalec ali prodajalec ne prevzema nobenega jamstva za škodo, nastalo zaradi nenamenske ali napačne uporabe.

Varnostni napotki

OPOZORILO!

Nevarnost eksplozije!

Nestrokovno ravnanje s talilnikom lahko povzroči poškodbe.

- Pazite, da ne pride do kratkega stika baterij.
- Nikoli ne poskušajte znova polniti baterij.
- Baterij nikoli ne mečite v ogenj.
- Talilnika ne uporabljajte v okoljih, kjer obstaja tveganje eksplozije oziroma kjer se nahajajo vnetljive tekočine, plini ali prah. Električne naprave lahko povzročajo iskre ali toploto, zato se prah ali hlapi lahko vnamejo.

OPOZORILO!

Nevarnosti za otroke in osebe z zmanjšanimi telesnimi, zaznavnimi ali duševnimi sposobnostmi (na primer ljudi z delnimi telesnimi okvarami, starejše osebe z zmanjšanimi telesnimi in duševnimi sposobnostmi) ali s pomanjkanjem izkušenj in znanja (na primer starejši otroci).

- Otroke in osebe z zmanjšanimi fizičnimi, senzoričnimi ali duševnimi sposobnostmi ali s pomanjkanjem izkušenj in znanja držite proč od kompleta za popravilo talnih površin. Otroci se ne smejo igrati s kompletom za popravilo talnih površin.

- Kompleta za popravilo talnih površin med delovanjem ne puščajte brez nadzora.
- Otroci naj bodo izven dosega voščenih palic in baterij. Otroci jih lahko pogoltnejo in se zadušijo.
- Otrokom ne dovolite, da bi se igrali z embalažno folijo. Otroci se lahko pri igranju zapletejo v njo in se zadušijo.
- Zgorevanje, izparevanje ali cvrtje voska lahko draži oči in dihalne poti. Zato morate v delovnem prostoru poskrbeti za zadostno zračenje.

OPOZORILO!

Nevarnost opeklin!

Med uporabo se talilnik in vosek močno segrejeta in lahko v primeru nepazljivosti povzročita opekline na koži.

Konica naprave za taljenje se zelo segreje.

Zato sta naprava za taljenje **2** zaščitni pokrov **4** označena z naslednjim simbolom.



Pazite, da s prstom/ s prsti ne boste zdrsnili proti konici naprave za taljenje.

- Med delovanjem se konice talilnika ne dotikajte z golimi rokami. Na nevarnosti opozorite tudi druge uporabnike.

- Zaščitite se pred vročim voskom, ki kaplja.
- Pazite, da je talilnik vedno izklopljen, ko ga ne uporabljate.
- Pred čiščenje vedno počakajte, da se konica talilnika shladi.
- Izogibajte se nenadzorovanemu zagonu talilnika. Preden talilnik nosite ali prevažate, se prepričajte, da je izklopljen.

OBVESTILO!

Nevarnost kratkega stika in poškodb!

Nepravilno ravnanje s kompletom za popravilo talnih površin lahko ta komplet za popravilo laminata/parketa poškoduje.

- Pred vsako uporabo preverite, da na kompletu za popravilo talnih površin ni vidnih poškodb. Ne uporabljajte poškodovanega talilnika ali talilnika, ki je padel na tla.
- Ne odpirajte ohišja in ne izvajajte sprememb na talilniku. Popravila prepustite strokovnjakom. Obrnite se na pooblaščen servis na naslovu, ki je naveden na okencu službe za stranke. V primerih samostojno izvedenih popravil ali nepravilnega načina uporabe bodo jamstveni in garancijski zahtevki zavrjeni.
- Komplet za popravilo talnih površin nikoli ne postavljajte na ali v bližino vročih površin (npr. plošč štedilnika, grelnih teles itd.) in ga ne izpostavljajte visokim temperaturam (neposredni sončni svetlobi itd.) ali vremenskim vplivom (dež itd.).
- Talilnika ne uporabljajte v vlažnem ali mokrem okolju.
- Talilnika nikoli ne potaplajte v vodo in vanj nikoli ne vlivajte tekočin.

Prva uporaba

Preverite komplet za popravilo talnih površin ter vsebino kompleta

OBVESTILO!

Nevarnost poškodb!

Če embalažo neprevidno odprete z ostrim nožem ali drugimi koničastimi predmeti, lahko hitro poškodujete komplet za popravilo laminata/parketa.

- Embalažo odpirajte zelo previdno.
 1. Vzemite komplet za popravilo laminata/parketa iz embalaže.
 2. Preverite, ali so v kompletu vsi deli (glejte **slike A do D**).
 3. Preverite, ali so na kompletu za popravilo talnih površin ali posa meznih delih vidne poškodbe. Če je poškodovan, kompleta za popravilo talnih površin ne uporabljajte. Prek pooblaščenega servisa, navedenega na garancijskem listu, se obrnite na proizvajalca.

Sestavljanje talilnika

1. Odstranite zaščitni pokrovček **4** s talilnika **2** (glejte **silko D**).
2. Odprite pokrov prostora za baterije **12**.
3. Baterije **10** vstavite v prostor za baterije. Ob tem pazite na ustrezno polarnost.
4. Zaprite pokrov prostora za baterije. **12**.

Talilnik je zdaj pripravljen na delovanje.

Upravljanje

OBVESTILO!

Pred vsako uporabo preverite ali so na kompletu vidne poškodbe. Nikoli ne uporabljajte poškodovane talilne naprave.

Popravljanje poškodo vanih mest

1. Poškodovano mesto očistite z lopatico **8** in odstranite vse razrahljane dele.



Priporočamo, da rob poškodovanega mesta pritisnete, da je zaobljen.



2. Poiščite najmanj dve voščeni palici **5** v ustreznih barvnih odtenkih od svetlega do temnega.



Za želeni barvni odtenek izberite osnovno barvo (1. cifra v tabeli za mešanje barv) in jo zmešajte z drugo barvo (2. cifra v tabeli za mešanje barv). Izbira barvnih odtenkov v tabeli za mešanje barv služi kot primer. Mešate lahko tudi druge barvne odtenke. Pri pravem lesu vedno dodatno uporabite barvni odtenek „01 Prozorna“, da dosežete globinski učinek. Pri vtisnjenih poškodbah uporabite le barvni odtenek „01 Prozorna“



3. Talilnik **2** vzemite v roko, stikalo za vklop/izklop **10** potisnite v smeri **11** konice talilnika ter pritisnite in držite gumb. Konica talilnika se v nekaj sekundah močno segreje.



4. S konico talilnika stopite manjše količine polnila iz voščene palice in ga po delih nanašajte na poškodovano mesto, dokler polnilo ni nekoliko prenapolnjeno.
- 5.



Poškodovano mesto vedno polnite najprej s svetlejšim odtenkom. Tlejšim in kasneje s temnejšim odtenkom zmešate ustrezeni barvni odtenek in ga nanesete z lopatico ali talilnikom ter napolnite poškodovano mesto.

5. Izključite talilnik tako, da potisnete stikalo za vklop in izklop stran od konice talilnika.
6. Počakajte, da se polnilo ohlaja pribl. 5 – 7 sekund.
7. Ostanke voska odstranite tako, da oblič **8** narahlo potiskate naprej in nazaj prek poškodovanega mesta.



8. Vzorec po potrebi posnemite s temnejšim odtenkom. V tem primeru ponovite 7. korak.



9. Zadnje ostanke voska odstranite z brusilno gobico **7**. Hkrati prilagodite sijaj površine.



10. Pustite, da se konica talilnika ohladi in potem talilnik očistite, kot je opisano v poglavju „Čiščenje“.

Zamenjava baterij

OPOZORILO!

Nevarnost kemičnih razjed!

Iztekajoča baterijska tekočina lahko ob dotiku s kožo ali drugimi deli telesa povzroči kemične razjede.

- Ne uporabljajte poškodovanih ali korodiranih baterij.
- Uporabljajte le baterije tipa AA, Mignon ali LR6.
- Ob iztekajoči baterijski tekočini preprečite stik s kožo, očmi in sluznicami. V primeru stika prizadeta mesta takoj sperite z obilico čiste vode in po potrebi pojdite k zdravniku.
- V primeru iztekle baterije obvezno nosite zaščitne rokavice in odstranite izteklo baterijsko tekočino s suho, vpojno krpo.
 1. Odprite pokrov prostora za baterije **12**.
 2. Baterijo **9** odstranite iz prostora za baterije.
 3. V prostor za baterije vstavite novo napolnjene baterije. Pazite na ustrezno polarnost (glejte voir **slika C**).
 4. Zaprite pokrov prostora za baterije.

Čiščenje

OBVESTILO!

Nevarnost električnega kratkega stika!

Če v ohišje izdelka zaide voda, lahko pride do kratkega stika.

- Komplet za popravilo talnih površin nikoli ne potaplajte v vodo.
- Pazite, da v notranjost ohišja ne pride voda.

OBVESTILO!

Nevarnost zaradi napačne uporabe!

Zaradi neustreznega ravnanja s kompletom za popravilo talnih površin lahko pride do poškodb.

- Za čiščenje ne uporabljajte agresivnih čistil ali čistil s topli, ostrih ali kovinskih predmetov, kot so noži, trde lopatice in podobno. Ti lahko poškodujejo površino.
1. Prepričajte se, da je talilnik **2** izklopljen in da je konica talilnika **11** popolnoma ohlajena.
 2. Oblič **8** očistite s čistilnim glavničkom na zaščitnem pokrovčku **4**.
- 
3. Konico talilnika očistite s čistilno krpo **6**.

Shranjevanje

- Pred shranjevanjem odstranite vse akumulatorske baterije ⑨ z talilnika ②.
- Komplet za popravilo laminata/parketa vedno shranite v kovček za shranjevanje ①.
- Komplet za popravilo laminata/parketa vedno hranite na suhem mestu, ki je zaščiten pred neposredno sončno svetlobo.
- Komplet za popravilo laminata/parketa shranjujte nedosegljiv otrokom in varno zaprt.

Pogosta vprašanja

Vprašanje	Odgovor
Za kakšne poškodbe površin je ta komplet za popravilo laminata/parketa primeren?	Zaradi posebnega voska je ta komplet za popravilo laminata/parketa še posebej primeren za popravila poškodb na vogalih, robovih in površinah ter tudi na navpičnih in vodoravnih površinah.
Ali lahko komplet za popravilo laminata/parketa uporabljam tudi za popravilo poškodb na prostem?	Ne, komplet za popravilo laminata/parketa je namenjen izključno za uporabo v notranjih prostorih.
Za kakšne površine je ta komplet za popravilo laminata/parketa primeren?	Ta komplet za popravilo laminata/parketa je primeren za laminat, parket, pluto, vse lesene površine in površine iz umetne snovi s srednjo obremenitvijo.
Ali lahko s tem kompletom za popravilo talnih površin popra vim tudi površino mize ali podobno?	Da, ta komplet za popravilo laminata/parketa lahko uporabite tudi na mizah, omarah ali drugih površinah s primerno podlago.
Kako najdem ustrezen barvni odtenek za popravilo?	Če ustrezeni barvni odtenek ni vključen v komplet, lahko barve poljubno mešate med sabo. Za mešanje uporabite lopatico.
Ali je vosek odporen za vročino?	Vosek je odporen za temperaturo 76 °C.

Vprašanje	Odgovor
Kako dolgo lahko hranim komplet za popravilo laminata/parketa?	Načeloma lahko komplet za popravilo laminata/parketa neomejeno hranite, če je zaprt in na sobni temperaturi.
Ali je vosek primeren tudi za ploščice, kamen in keramične površine?	Ne. Za popravilo površin te vrste vam nudimo komplet za popravilo laminata/parketa za ploščice, kamen in keramične površine.
Zakaj je poškodovano površino treba predhodno očistiti?	Poškodovano mesto je potrebno najprej očistiti, da odstranite razrahljane dele in prah, da zagotovite dobro pritrjevanje voska.
Ali so na voljo druge barve voščenih palic?	Ne. Na voljo so le barve, ki so shranjene v kovčku za shranjevanje.
Ali je voščene palice mogoče dodatno naročiti?	Ne. Posamezno naročilo voščenih palic ni mogoče.
Moj talilnik ne deluje, kaj lahko storim?	Preverite, če so baterije pravilno vstavljene oz. če je na voljo še dovolj energije.
Katere baterije moram uporabljati za talilnik?	Za talilnik potrebujete dve bateriji LR6 / AA /1,5 V.
Koliko časa potrebujem za popravilo poškodbe?	Glede na vrsto poškodbe potrebujete približno 5 do 15 minut.
Naneseni vosek nima osnovne barve kot voščena palica. Zakaj?	Zaradi nečistoč v okolici se vosek lahko umaže. Prosimo, da očistite okolico poškodovanga mesta.

Vprašanje	Odgovor
Vosek se topi v drugi barvi kot je izbrani barvni odtenek voščene palice. Zakaj?	Kovinska konica talilnika lahko v vosku pusti odrgrnine, če konica talilnika ni dovolj vroča. Prepričajte se, da je konica talilnika dovolj vroča.
Ali lahko s tem kompletom za popravilo talnih površino popra vim tudi vtisnjene poškodbe?	Da, s tem kompletom za popravilo talnih površino lahko popravite tudi vtisnjene poškodbe. Vendar pa upoštevajte, da se pri vtisnjenih poškodbah pogosteje zgodi, da vosek po obdelavi poškodovanega mesta spet odstopi. Popravilo površin je načeloma težavno.
Ali je ta komplet za popravilo laminata/parketa primeren tudi ta popravilo tal iz vinila?	Da, ta komplet za popravilo laminata/parketa je primeren tudi ta popravilo tal iz vinila.
Ali so navodila za uporabo na voljo tudi na spletu?	Navodila za uporabo so na voljo v poglavju za prenose na naslovu www.hecht-international.com .
Ali obstaja video posnetek z navodili?	Da, na voljo je v poglavju za prenose na naslovu www.hecht-international.com .

Tehnični podatki

Model:	502880199-A1205AT komplet za popravilo laminata/parketa
Številka izdelka:	822054
Talilnik:	S06
Serijska številka:	A1205
Vrsta baterije:	1,5 V AA / Mignon / LR6, 2x
Obratovalna napetost:	2,8 V; 2,65 A
Moč:	7 W
Teža:	env. 47 g (brez baterij)
Registrska številka WEEE:	DE 78503180

Izjava o skladnosti



Izjavo o skladnosti EU je mogoče naročiti na naslovu, navedenem na okencu službe za stranke (na zadnji strani teh navodil).

Odlaganje med odpadke

Odlaganje embalaže med odpadke



Embalažo med odpadke zavržite ločeno po vrstah materialov. Lepenko in karton oddajte med odpadni papir, folije pa med sekundarne surovine.

Odstranjevanje kompleta za popravilo talnih površin

(Velja v Evropski uniji in drugih evropskih državah s sistemi za ločeno zbiranje sekundarnih surovin.)



Odpadnih naprav ni dovoljeno odlagati med gospodinjske odpadke!

Ko kompleta za popravilo talnih površin ni več mogoče uporabljati, ima vsak potrošnik **zakonsko dolžnost, da odpadne naprave zavrže ločeno od gospodinskih odpadkov**, npr. na zbirno mesto v svoji občini/mestni četrti. S tem bo zagotovljeno, da bodo stare naprave strokovno reciklirane in bodo preprečeni negativni vplivi na okolje. Zato so električne naprave označene z zgornjim simbolom.



Baterij in akumulatorskih baterij ni dovoljeno odlagati med gospodinjske odpadke!

Kot potrošnik ste zakonsko dolžni vse baterije in akumulatorske baterije, ne glede na to, ali vsebujejo škodljive snovi* ali ne, oddati na zbirnem mestu v svoji občini, mestni četrti ali trgovini, da bodo odstranjene na okolju prijazen način.

Iz talilnika odstranite baterije in jih izpraznjene zavržite na zbirnem mestu.

* z naslednjimi oznakami: Cd = kadmij, Hg = živo srebro, Pb = svinec

(Talilnik S06 WEEE Reg.-Nr. DE 78503180)



Származási hely: Kína
Gyártó / Distributer:

HECHT INTERNATIONAL GMBH
IM HERRMANNSHOF 10
91595 BURGOBERBACH
GERMANY

ÜGYÉLSZOLGÁLAT
POPRODAJNA PODPORA

822054

Kérjük forduljon a magyarországi **ALDI áruházakhoz**.
Prosimo, oglasite se v vam najbližji **HOFERjevi poslovalnici**.

A FOGYASZTÁSI CIKK TÍPUSA / IZDELEK:
502880199-A1205AT

01/2023

3
ÉV JÓTÁLLÁS
LETA GARANCIJE