



Használati útmutató



PÁRAMENTESÍTŐ KÉSZÜLÉK



Eredeti használati utasítás

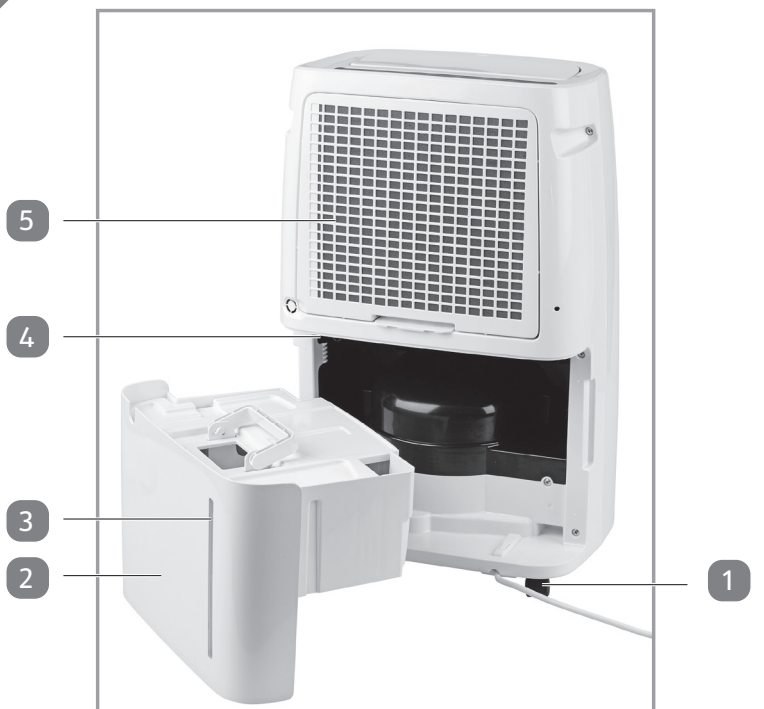
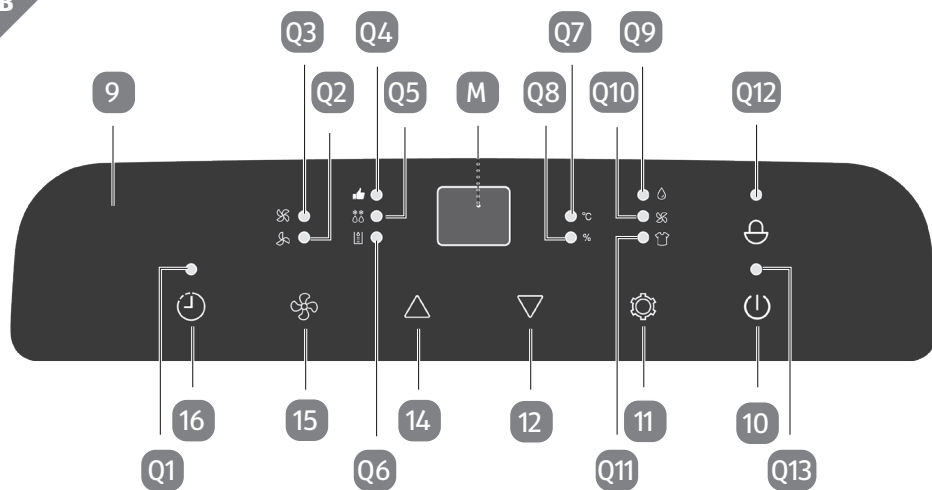

A**B**

C

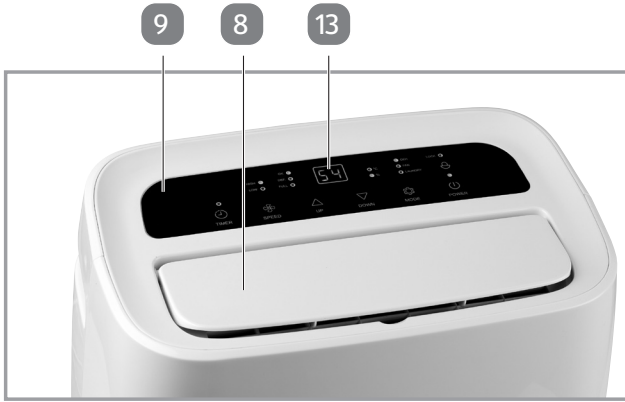

D



A csomag tartalma/a készülék részei

- 1 Szállítógörgők
- 2 Kondenzátumtartály
- 3 Vízsintjelző (úszó)
- 4 Tömlőcsatlakozó
- 5 Lefolyótömlő
- 6 Levegő-beömlőnyílások
- 7 LED-es kijelző
- 8 A levegőkiömlő állítható fedele
- 9 Kezelőmező
- 10 Főkapcsoló gomb 
- 11 Üzem mód kiválasztó gombok 
- 12 Csökkentés gomb 
- 13 Kijelző
- 14 Növelés gomb 
- 15 Légáramerősség-gomb 
- 16 Időzítő funkció gombja 
- 17 Időzítő funkció jelzőlámpa
- 18 Alacsony légáram jelzőlámpa
- 19 Magas légáram jelzőlámpa
- 20 Kívánt levegő-páratartalom elérése jelzőlámpa
- 21 Jégmentesítés jelzőlámpa
- 22 Kondenzvíztartály megtelt jelzőlámpa
- 23 Hőmérséklet jelzőlámpa (°C)
- 24 Páratartalom jelzőlámpa (%)
- 25 Normál üzemmód jelzőlámpa
- 26 Légkeringetés jelzőlámpa
- 27 Ruhaszárítás jelzőlámpa
- 28 Jelzőlámpa + LOCK gomb – gombok zárolása
- 29 Üzemjelző lámpa
- 30 Összekötő elem menetes tömlőcsatlakozóhoz
- 31 Használati útmutató és garancialevél (ábra nélkül)

Tartalom

Áttekintés	2
A csomag tartalma/a készülék részei	4
Általános tudnivalók	6
Olvassa el és őrizze meg a használati útmutatót.....	6
Jelmagyarázat és további információk.....	6
Biztonság	7
Rendeltetészerű használat.....	7
Biztonsági utasítások	8
Csökkent képességű gyermekeket és személyeket fenyegető veszélyek	8
Veszélyek elektromos készülék használata közben	9
Veszélyek a páramentesítő üzemeltetése közben	10
Telepítés és szerelés	13
Az első használatbavétel előtt.....	13
Kezelés	14
Időzítőfunkció	15
Üzem módok.....	16
A készülék használata	21
Zavarok és elhárításuk	25
Karbantartás, tisztítás és ápolás	26
Műszaki adatok	28
Megfelelőségi nyilatkozat	29
Hulladékkénti elhelyezés	29
Csomagolás hulladékkénti elhelyezése	29
Régi készülék hulladékkénti elhelyezése	29
QR kódokkal gyorsan és egyszerűen célba érni	31

Általános tudnivalók

Olvassa el és őrizze meg a használati útmutatót



A használati útmutató a páramentesítő elválaszthatatlan része. Fontos tudnivalókat tartalmaz az üzembe helyezéssel és a kezeléssel kapcsolatban.

A páramentesítő használata előtt alaposan olvassa el a használati útmutatót, különösen a biztonsági utasításokat. A használati útmutató figyelmen kívül hagyása súlyos sérülésekhez vagy a páramentesítő károsodásához vezethet.

A használati útmutató az Európai Unióban érvényes szabványok és szabályozások alapján készült. Vegye figyelembe az adott országban érvényes irányelveket és törvényeket is.

A későbbi használathoz őrizze meg a használati útmutatót. Amennyiben a páramentesítőt továbbadja másoknak, feltétlenül mellékelje a használati útmutatót is.

Jelmagyarázat és további információk

Az itt felsorolt jelek és figyelmeztetések a készüléken és/vagy a csomagoláson található és kiegészítő információként szolgálnak.



A jelen használati útmutató a szerelésre és karbantartásra vonatkozó utasításokat is tartalmaz. Olvassa el és őrizze meg a használati útmutatót!

A fontos figyelmeztetéseket ez a szimbólum jelöli.



FIGYELMEZTETÉS!

személyi sérülésekre utal

FIGYELEM!

anyagi károokra utal



A fontos információkat ez a szimbólum jelöli.



Megfelelőségi nyilatkozat (lásd a „Megfelelőségi nyilatkozat” című fejezetet): a szimbólummal jelölt termékek megfelelnek a vonatkozó EK-irányelveknek.



Az „Ellenőrzött biztonság” címke igazolja, hogy a készülék rendeltetésszerű használat esetén biztonságos. A címke igazolja, hogy a készülék megfelel a termékbiztonsági törvény előírásainak.



A szimbólum a használt készülékek ártalmatlanítására vonatkozó előírásokat jelöli (lásd az „Ártalmatlanítás” fejezetet).



Vigyázat! Tűzveszély!

Biztonság

Rendeltetésszerű használat

A készülék kizárólag zárt helyiségek páramentesítésére alkalmas. A készülék ezenfelül kizárólag háztartásokban használható, ipari felhasználásra nem alkalmas. A készülék bármilyen más használata vagy a készüléken való bármilyen változtatás nem rendeltetésszerűnek minősül, és alapvetően tilos. A nem rendeltetésszerű használatból vagy hibás kezelésből eredő károkért nem vállalunk felelősséget. Besorolása szerint a készülék a lakosság körében általánosan használható.

Biztonsági utasítások

▲ FIGYELMEZTETÉS!

Olvassa el és tartsa be az alábbiakban megadott összes biztonsági utasítást. Amennyiben nem tartja be őket, akkor jelentős baleset- és sérülésveszély, valamint dologi kár és a készülék sérülésének veszélye áll fenn.

Csökkenett képességű gyermekeket és személyeket fenyegető veszélyek

- Ezt a készüléket 8 évnél idősebb gyermekek, valamint csökkent fizikai, érzékszervi vagy mentális képességekkel bíró, vagy tapasztalatot, illetve tudást nélkülöző személyek csak felügyelet mellett használhatják, vagy ha a készülék biztonságos használatát megtanították nekik, és a készülék használatából adódó veszélyeket megértették.
- A készülék tisztítását és karbantartását gyermekek felügyelet nélkül nem végezhetik. A készüléket és annak csatlakozóvezetékét 8 évnél fiatalabb gyermekektől távol kell tartani.
- A gyermekek nem játszhatnak a készülékkel. A gyermekek nem ismerik az elektromos eszközök használatában rejlő veszélyeket. Ezért a készüléket úgy használja és tárolja, hogy 8 évnél fiatalabb gyermekek ne férhessenek hozzá. Ne hagyja lógni a hálózati kábelt, nehogy azt megrántsa valaki.
- A csomagolóanyagot tartsa távol a gyermekektől.
Fulladásveszély!

Veszélyek elektromos készülék használata közben

- A készüléket csak előírászerűen beszerelt, földelt, a típus-táblán szereplő hálózati feszültségnek megfelelő értékkel üzemelő dugaszolóaljzathoz csatlakoztassa.
- Mindenképpen győződjön meg arról, hogy a feszültség-választó kapcsolóval a helyes feszültséget állította be. Ha szükséges, kérjen tájékoztatást az illetékes hatóságtól vagy áramszolgáltatótól az elektromos hálózaton lévő feszültségről. A helytelen beállítás megrongálhatja a készüléket.
- A sérült hálózati kábelt csak a gyártó által megnevezett szakszerviz cserélheti ki, hogy a sérülés- és balesetveszély, valamint a készülék károsodása ezáltal elkerülhető legyen.
- Javításokat csak engedéllyel rendelkező szakszervizek hajthatnak végre. A nem szakszerűen javított készülékek veszélyt jelentenek a felhasználó számára.
- A balesetek elkerülése érdekében a készüléket működés közben ne hagyja felügyelet nélkül.
- A balesetek elkerülése érdekében soha nem szabad egyidejűleg több háztartási készüléket ugyanarra a védőföldelt csatlakozóaljzatra csatlakoztatni (pl. 3-as elosztóval).
- Soha ne mártsa a készüléket vízbe, és soha ne használja a szabadban, mivel sem esőnek, sem egyéb más nedvességnek nem szabad kiténni. **Áramütés veszélye! veszélye!**
- Amennyiben a készülék mégis vízbe esne, akkor húzza ki a csatlakozódugót, és vegye ki a készüléket! Ezután már tilos a készülék újbóli használata, illetve azt egy engedéllyel rendelkező szakszervizzel át kell vizsgáltatni. Ez azokban az esetekben is érvényes, ha a hálózati kábel vagy a készülék megsérült, vagy ha a készülék leesett. **Áramütés veszélye!**
- Mindig húzza ki a csatlakozódugót, ha nem használja a készüléket, valamint minden tisztítás és üzemzavar esetén! Soha ne a csatlakozókábelnél fogva húzza!

Áramütés veszélye!

- Ügyeljen arra, hogy a hálózati kábelt vagy a készüléket soha ne helyezze forró felületre vagy hőforrás közelébe. Úgy helyezze el a hálózati kábelt, hogy ne érintkezzen forró vagy éles tárgyakkal. **Áramütés veszélye!**
- A hálózati kábelt semmi esetre se hajlítsa meg vagy tekerje a készülék köré, mert ez kábeltörést eredményezhet. **Áramütés veszélye!**
- Soha ne használja a készüléket úgy, ha Ön nedves talajon áll, vagy ha a keze vagy a készülék nedves. **Áramütés veszélye!**
- Soha ne nyissa fel a készüléket, és soha ne próbáljon fém-tárgyakkal a készülékbe nyúlni. **Áramütés veszélye!**

Veszélyek a páramentesítő üzemeltetése közben

- Ne használja a készüléket robbanásveszélyes környezetben.
- Ne üzemeltesse, illetve ne állítsa fel készüléket olyan helyen, ahol a levegő ként, klórt, sót vagy olajat tartalmaz.
- Semmiképpen se dugjon tárgyakat a levegő be- és kiömlőnyílásaiba vagy a készülékbe. Ügyelje arra, hogy ne kerüljön szabadon lengedező tárgy, pl. függöny, hosszú haj, nyakendő stb. a levegő be- és kiömlőnyílásaiba, mivel a légáram ezeket beszippanthatja.
- Ne helyezzen semmilyen tárgyat a készülékre.
- Csak olyan hosszabbító kábelt használjon, amely megfelel az érvényes biztonsági előírásoknak.
- A tisztítás megkezdése előtt várja meg, míg a készülék és annak tartozékai szobahőmérsékletűre hűlnek.
- A veszélyhelyzetek elkerülése érdekében mindig húzza ki a hálózati dugót a védőföldelt csatlakozóaljzatból, ha nem használja a készüléket.

- Kérjük, ügyeljen arra, hogy ne csak kikapcsolja a készüléket, hanem a csatlakozó dugót is húzza ki a védőföldelt hálózati aljzatból, mert csak így választja le a készüléket a hálózatról.
- Ügyeljen arra, hogy a készüléket vízszintes, stabil, csúszásmentes és száraz felületre helyezze. Ne állítsa közvetlenül fal mellé vagy falra függesztett szekrény vagy hasonló tárgy alá a készüléket. A készülék felett legalább 30 cm-nyi szabad teret kell hagyni.
- Működés közben ne fedje le a készüléket. Gondoskodjon arról, hogy a készülék elegendő és biztonságos távolságra legyen a faltól, a tetőtől vagy más tárgytól.
- Csak eredeti tartozékokat használjon! A nem eredeti tartozékok használata fokozott balesetveszéllyel jár. A nem eredeti tartozékok miatti balesetekre és károokra nem vonatkozik jótállás. Más gyártótól származó tartozékok használata és az abból eredő károk esetén minden garanciaigény érvényét veszti.
- A tisztításhoz soha ne használjon maró vagy súroló hatású tisztítószeret vagy éles tárgyakat.
- Soha ne takarja le vagy torlaszolja el a levegő be- és kiömlőnyílásait. Mindig biztosítson elegendő szabad helyet a készülék körül, és rendszeresen tisztítsa meg a szellőző nyílásokat, hogy ne tömődjenek el.
- A készüléket csak függőlegesen szabad szállítani; szállítás előtt feltétlenül ki kell üríteni a kondenzvíztartályt. Ne mozgassa a készüléket, ha a csatlakozó dugó a védőföldelt hálózati aljzatra van csatlakoztatva. A szállításhoz használja a készülék oldalán található süllyesztett fogantyúkat.
- A készüléket csak kb. 5 °C – 35 °C-os környezeti hőmérsékleten szabad üzemeltetni.
- A készülék túlmelegedésének elkerülése érdekében üzemelés közben nem szabad teljesen letakarni a légkiömlőn lévő állítható fedelet.

- A készüléket csak 4 m²-nél nagyobb alapterületű helyiségben állítsa fel, üzemeltesse vagy tárolja.
- A jégmentesítést ne próbálja meg segédeszközökkel felgyorsítani.
- A készüléket csak olyan helyiségben üzemeltesse, illetve tárolja, ahol nem található folyamatosan üzemelő gyújtóforrás, pl. nyílt tűz, gáz- vagy villanyfűtő berendezés.
- A készülékbe belefűrni vagy a készüléket ütődésnek, tűz vagy forró tárgyak hatásának kiténi tilos.
- Felhívjuk figyelmét, hogy a hűtőközeg szagtalan, így esetleges kifolyása szaglás útján nem érzékelhető.
- Tárolás során a készüléket óvni kell a mechanikai sérülésektől.
- Felhívjuk a figyelmét, hogy az éghető hűtőközegek ártalmatlanítása csak az adott ország előírásainak betartása mellett lehetséges. További információkért forduljon a helyi hulladékkezelő vállalathoz.
- Kérdések, illetve karbantartás vagy javítás szükségessége esetén forduljon ügyfélszolgálatunkhoz. A szakszerviz címe a külön csatolt garanciális feltételekben található.

Telepítés és szerelés

Az első használatbavétel előtt

⚠ FIGYELMEZTETÉS!

A veszélyhelyzetek kialakulásának elkerülése érdekében kicsomagolás után ellenőrizze, hogy az eszköz felszerelése teljes-e, és nincsenek-e rajta a szállítás során keletkezett károsodások. Ha bizonytalan ebben, ne használja a készüléket, hanem forduljon vevőszolgálatunkhoz. A szakszervíz címe a garancialevélen található.

A készülék a szállítás során esetlegesen keletkező károsodások elkerülése érdekében be van csomagolva.

- Óvatosan vegye ki a készüléket a csomagolásból.
- Távolítsa el a csomagolás minden részét.
- A készülékről és minden tartozékáról távolítsa el a csomagolásból rátapadt port. Ennek menetét lásd a „Karbantartás, tisztítás és ápolás” című részben.

Megjegyzés: Javasoljuk, hogy a gyártás során a készüléken esetlegesen visszamaradt anyagok eltávolítása érdekében az első használat előtt kb. egy órán át nyitott ablak mellett üzemeltesse a készüléket. Az ennek során esetlegesen keletkező szag természetes jelenség, amely rövid időn belül megszűnik, és nem utal a készülék hibás működésére. Gondoskodjon a megfelelő szellőzésről.

Kezelés

Előzetesen szeretnénk általános tájékoztatást adni a készülék működési elvéről, valamint áttekintést nyújtani üzemelési tulajdonságairól és beállítási lehetőségeiről.

Általános tudnivalók

A páramentesítő berendezés kondenzációs elven működik. A készülékben egy ventilátor található, mely a levegőt egy hűtőkészülékre irányítja, amelyen a levegőben lévő páratartalom kicsapódik, majd lecsöpög a kondenzvíztartályba **2**. A lehűlt levegő ezután újra enyhén felmelegszik, és kiáramlik a készülékből. A készülék automatikus jégmentesítő funkcióval és tömlőcsatlakozóval is rendelkezik, így a tartós üzemeltetés zökkenőmentesen biztosítható.

Leolvasztási funkció

A készülék automatikus jégmentesítő funkcióval rendelkezik, mely a környezeti hőmérséklettől függően időről időre bekapcsolhat, ha a kompresszor, illetve a hűtőkészülék eljegyeseedik. Ilyenkor a páramentesítés automatikusan leáll, a ventilátor azonban továbbra is működik. A jégmentesítés jelzőlámpa **21** felgyullad, és jelzi, hogy a jégmentesítés éppen folyamatban van. A jégmentesítés idejére ne kapcsolja ki a készüléket, és ne csatlakoztassa le az elektromos hálózatról. Ehhez a következőket vegye figyelembe.

- Minél alacsonyabb a környezeti hőmérséklet, amelyben a készüléket üzemelteti, annál korábban, illetve gyakrabban kapcsol be a jégmentesítő funkció.
- Minél alacsonyabb a környezeti hőmérséklet, annál tovább tart a jégmentesítés.
- Ha a jégmentesítő funkció bekapcsol, a páramentesítő funkció kikapcsol, és a magas légáram-erősségi fokozat aktiválódik. A jégmentesítés jelzőlámpa **21** a jégmentesítés alatt végig világít.
- A jégmentesítés befejeződésekor a készülék visszatér az előzőleg kiválasztott beállításokhoz. Ennek során, kérjük, vegye figyelembe, hogy a páramentesítő funkció csak mintegy 3 perces késéssel aktiválódik. Ez megóvjá a készüléket, illetve a kompresszort a túlmelegedéstől.

Megjegyzés: A jégmentesítés automatikusan bekapcsol, és manuálisan nem kapcsolható ki. A készülék a jégmentesítés során nem kapcsolható ki. Beállított időzítés esetén is először be kell fejeződnie jégmentesítésnek, a készülék csak ezután kapcsol ki.

Állítható fedél

A készülék felső oldalán, a légkiömlőn állítható, felnyitható fedél **8** található. Ezt a fedelet **8** üzemelés közben nem szabad teljesen lezárni. Ha a fedél **8** teljesen nyitva van, a levegő felfelé közvetlenül kiáramolhat a készülékből. A fedél **8** szögének beállításával továbbá meghatározhatja a készülékből kiáramló levegő irányát. Ez a beállítási lehetőség például ruhaszárításkor különösen praktikus. A kiáramló levegőt ilyenkor közvetlenül a száradó textíliákra irányíthatja.

Időzítőfunkció

A készülék bármely üzemmódban használható időzítő funkcióval is el van látva. Az időzítő funkció gomb **16** megnyomásával kapcsolhat az időzítő funkcióra, és az időzítő funkció gomb **16** többszöri megnyomásával állíthatja be a kívánt időt.

Lehetősége van beállítani az időt a készülék automatikus bekapcsolásáig, vagy kiválasztani, hogy a készülék meddig üzemeljen, mielőtt automatikusan ki nem kapcsol.

Időzítő funkció az automatikus bekapcsoláshoz

- Nyomja meg a kikapcsolt készüléken az időzítő funkció gombot **16**. A kijelzőn **13** villogni kezd a „00” szám.
- Az időzítő funkció gomb **16** további, esetlegesen többszöri megnyomásával állítsa be a kívánt időtartamot, amelynek elteltével a készüléknek be kell kapcsolnia. Az időzítő funkció jelzőlámpája **17** világítani kezd, és jelzi, hogy az időzítő funkció aktív. A beállított érték villog még néhány másodpercig a kijelzőn **13**, majd folyamatosan világít.
- A készülék a beállított időtartam elteltével az utolsó beállítások szerint kezd el üzemelni.

Időzítő funkció az automatikus kikapcsoláshoz

- Nyomja meg a bekapcsolt készüléken az időzítő funkció gombot **16**. A kijelzőn **13** villogni kezd a „00” szám.
- Az időzítő funkció gomb **16** további, esetlegesen többszöri megnyomásával állítsa be a kívánt időtartamot, amelynek elteltével a készüléknek ki kell kapcsolnia. Az időzítő funkció jelzőlámpája **17** világítani kezd, és jelzi, hogy az időzítő funkció aktív. A beállított érték villog még néhány másodpercig a kijelzőn **13**, majd az aktuális páratartalom kijelzésére vált.
- A beállított idő letelte után a készülék automatikusan kikapcsol.

Üzem módok



Kérjük, vegye figyelembe, hogy az üzemmód módosítása vagy az üzeme-
lés megszakítása esetén a mindenkorai légáram-erősségi fokozat azonnal,
a páramentesítő funkció viszont csak mintegy 3 perces késéssel aktiváló-
dik. Ez megóvja a készüléket, illetve a kompresszort a túlmelegedéstől.

Normál üzemmód:

A készülék automatikus jégmentesítő funkcióval rendelkezik, mely a környezeti hőmérséklettől függően időről időre bekapcsolhat, ha a kompresszor, illetve a hűtőkészülék eljegesedik. Ilyenkor a páramentesítés automatikusan leáll, a ventilátor azonban továbbra is működik. A jégmentesítés jelzőlámpa **21** világítani kezd, és jelzi, hogy a jégmentesítés folyamatban van. A jégmentesítés idejére ne kapcsolja ki a készüléket, és ne váltsa le az elektromos hálózatról. A funkció során a következőket vegye figyelembe.

- Minél alacsonyabb a környezeti hőmérséklet, amelyben a készüléket üzemelteti, annál korábban, illetve gyakrabban kapcsol be a jégmentesítő funkció.
- Minél alacsonyabb a környezeti hőmérséklet, annál tovább tart a jégmentesítés.
- Ha a jégmentesítő funkció bekapcsol, a páramentesítő funkció kikapcsol, és a magas légáramerősségi fokozat aktiválódik. A jégmentesítés jelzőlámpa **21** a jégmentesítés alatt végig világít.
- A jégmentesítés befejeződésekor a készülék az előzőleg kiválasztott beállításokkal működik tovább. Közben kérjük, vegye figyelembe, hogy a páramentesítő funkció csak mintegy 3 perces késéssel aktiválódik. Ez megóvja a készüléket, illetve a kompresszort a túlmelegedéstől.

Megjegyzés: a jégmentesítés automatikusan aktiválódik, manuálisan nem kapcsolható ki. A készülék a jégmentesítés során nem kapcsolható ki. Beállított időzítés esetén is először be kell fejeződnie a jégmentesítésnek, a készülék csak ezután kapcsol ki.

Állítható fedél

A készülék felső oldalán, a légkiömlőn állítható, felnyitható fedél **8** található. Ezt a fedelet **8** üzemelés közben nem szabad teljesen lezárni. Ha a fedél **8** teljesen nyitva van, a levegő felfelé közvetlenül kiáramolhat a készülékből. A fedél **8** szögének beállításával továbbá meghatározhatja a készülékből kiáramló levegő irányát. Ez a beállítási lehetőség például a készülék ruhaszárításra történő használatakor különösen praktikus. A kiáramló levegőt ilyenkor közvetlenül a száradó textíliákra irányíthatja.

Időzítő funkció

A készülék bármely üzemmódban használható időzítő funkcióval is el van látva. Az időzítő funkció gomb **16** megnyomásával kapcsolhat az időzítő funkcióra, és az időzítő funkció gomb **16** többszöri megnyomásával állíthatja be a kívánt időt.

Lehetősége van beállítani az időt a készülék automatikus bekapcsolásáig, vagy kiválasztani, hogy a készülék meddig üzemeljen, mielőtt automatikusan ki nem kapcsol.

Időzítő funkció az automatikus bekapcsoláshoz

- Nyomja meg a kikapcsolt készüléken az időzítő funkció gombot **16**. A kijelzőn **13** villogni kezd a „00” szám.
- Az időzítő funkció gomb **16** további, esetlegesen többszöri megnyomásával állítsa be a kívánt időtartamot, amelynek elteltével a készüléknek be kell kapcsolnia. Az időzítő funkció jelzőlámpája **17** világítani kezd, és jelzi, hogy az időzítő funkció aktív. A beállított érték villog még néhány másodpercig a kijelzőn **13**, majd folyamatosan világít.
- A készülék a beállított időtartam elteltével az utolsó beállítások szerint kezd el üzemelni.

Időzítő funkció az automatikus kikapcsoláshoz

- Nyomja meg a bekapcsolt készüléken az időzítő funkció gombot **16**. A kijelzőn **13** villogni kezd a „00” szám.
- Az időzítő funkció gomb **16** további, esetlegesen többszöri megnyomásával állítsa be a kívánt időtartamot, amelynek elteltével a készüléknek ki kell kapcsolnia. Az időzítő funkció jelzőlámpája **17** világítani kezd, és jelzi, hogy az időzítő funkció aktív. A beállított érték villog még néhány másodpercig a kijelzőn **13**, majd az aktuális páratartalom kijelzésére vált.
- A beállított idő letelte után a készülék automatikusan kikapcsol.

Üzem módok



Kérjük, vegye figyelembe, hogy az üzemmód módosítása vagy az üzeme-
lés megszakítása esetén a mindenkori légáramerősségi fokozat azonnal,
a páramentesítő funkció viszont csak mintegy 3 perces késéssel aktiváló-
dik. Ez megóvjaa a készüléket, illetve a kompresszort a túlmelegedéstől.

Normál üzemmód:

A normál üzemmód kiválasztásához nyomogassa az üzemmódválasztó gombot **11** addig, amíg a normál üzemmód jelzőlámpa **25** világítani nem kezd. Ezzel aktiválta a normál üzemmódot. Ebben az üzemmódban lehetőség van az elérti kívánt levegő-páratartalom beállítására. A levegő páratartalma 30% és 90% közötti tartományban állítható be. A páratartalom öt százalékos fokozatokban állítható be a növelés **14** és a csökkentés **12** gombok segítségével. Vegye figyelembe a készüléknek a levegő-páratartalom függvényében változó általános üzemelési tulajdonságait.

- Amennyiben a levegő-páratartalom a beállított érték fölött van, a készülék páramentesítő funkcióban működik.
- Ha a levegő-páratartalom a beállított érték alá csökken, a páramentesítő funkció automatikusan kikapcsol, a túlmelegedés elleni védelem érdekében a ventilátor még mintegy 3 perig működik, majd szintén kikapcsol. A kívánt páratartalom elérését jelző lámpa **20** jelzi, ha a páratartalom elérte a beállított értéket, vagy az alá csökkent.
- Amennyiben a levegő páratartalma a beállított érték felé emelkedik, a páramentesítő funkció és az előzőleg beállított légáramerősség-fokozat aktiválódik, és a kívánt levegő-páratartalom elérve jelzőlámpa **20** kialszik.

Megjegyzés: kérjük, vegye figyelembe, hogy a fenti adatok bizonyos tűréshatárok között mozognak, és a készülék, illetve a páramentesítő funkció ki- vagy bekapcsolo-

lása némi késéssel történik. Így a páramentesítő funkció kikapcsol, ha a levegő páratartalma (kb. 3%-kal) a beállított érték alá csökken, és csak akkor aktiválódik újra, ha a levegő páratartalma mintegy 3%-kal túllépi a beállított értéket.

Ezenkívül lehetőség van a „CO”-beállítás kiválasztására is, ha 30%-nál alacsonyabb levegő-páratartalmat szeretne beállítani. Ehhez nyomogassa a csökkentés **12** gombot mindaddig, amíg a kijelzőn **13** meg nem jelenik a „CO” jelzés. Ennél a beállításnál a páramentesítés szinte teljesen folyamatos, így igen alacsony levegő-páratartalom érhető el a helyiségekben, mivel itt a páramentesítő funkció folyamatosan aktív. Mivel az ebben az üzemmódban elérhető legalacsonyabb páratartalom több tényezőtől is függ, így például a környezeti hőmérséklettől, a helyiség méretétől stb., nem határozható meg általánosan érvényes minimális páratartalom-érték.

- A kijelző **13** a beállítás után először néhány másodpercig a kívánt értéket (levegő-páratartalom %-ban vagy „CO”) mutatja villogva, majd a kijelzőn **13** az aktuális páratartalom jelenik meg.
- A csökkentés gomb **12** ismételt megnyomásával az „AU” beállításra válthat, amelynél a beltéri hőmérséklet függvényében a következő feltételek érvényesek:

50% levegő-páratartalom 27 °C feletti beltéri hőmérséklet esetén

55% levegő-páratartalom 20–27 °C közötti beltéri hőmérséklet esetén

60% levegő-páratartalom 5–20 °C közötti beltéri hőmérséklet esetén

A páramentesítő funkció 5 °C alatti beltéri hőmérséklet esetén automatikusan kikapcsol.

- Bármikor kiválaszthatja, hogy a készüléket magas vagy alacsony légáramerősség-fokozatban szeretné-e üzemeltetni. A légáramerősség-fokozat a légáramerősség-gomb **15** megnyomásával állítható be. Az adott jelzőlámpa a kiválasztott légáramerősség-fokozatot mutatja.

„LOW” jelzőlámpa **18** :

alacsony légáramfokozat

„HIGH” jelzőlámpa **19** :

magas légáramfokozat

Ruhaszárítás üzemmód:

Ez az üzemmód lehetővé teszi a ruhák gyorsabb szárítását. A legjobb eredmény eléréséhez az állítható fedél **8** segítségével irányítsa a készülékből kiáramló levegőt a ruháira. Ennél az üzemmódnál a magas légáramerősség-fokozat és a páramentesítő funkció van aktiválva. A ruhaszárítás üzemmód használatával kapcsolatban a következőkre hívjuk fel a figyelmét: Ennek az üzemmódnak az aktiválásához nyomogassa a üzemmódválasztó gombot **11** addig, amíg a ruhaszárítás jelzőlámpa **27** világítani nem kezd. Az üzemjelző lámpa **29** rövid ideig villog, majd a ruhaszárítás üzemmód aktiválódásakor folyamatosan világítani kezd.

Megjegyzés: az üzemmód megváltoztatása esetén előfordulhat, hogy az üzemjelző lámpa **29** legfeljebb 3 percig – amíg az adott üzemmód nem aktiválódik teljesen – villog.

- A kijelzőn **13** megjelenik az aktuális levegő-páratartalom. Ebben az üzemmódban a kívánt levegő-páratartalom nem módosítható.
- Magas légáramerősség-fokozat van aktiválva, amely ebben az üzemmódban nem módosítható.
- A ruhaszárító üzemmód kikapcsolásához és az új üzemmód kiválasztásához nyomja meg újra az üzemmódválasztó gombot **11**, vagy a készülék kikapcsolásához a be-/kikapcsoló gombot **10**.

Légkeringetés üzemmód:

Ennél az üzemmódnál kizárólag az adott légáramerősség-fokozat aktív, a páramentesítő funkció nem. Ezt az üzemmódot akkor célszerű használni, ha keringetni szeretné a levegőt a helyiségben, de a levegő páratartalmát nem szeretné csökkenteni.

A „légkeringetés” üzemmód kiválasztásához nyomogassa az üzemmódválasztó gombot **11** addig, amíg a légkeringetés jelzőlámpa **26** világítani nem kezd. Az üzemjelző lámpa **29** rövid ideig villog, majd a légkeringetés üzemmód aktiválódásakor folyamatosan világítani kezd.

- A légáramerősség-gomb **15** megnyomásával választhat magas vagy alacsony légáramerősség-fokozat között.
- A kijelzőn megjelenik az aktuális levegő-páratartalom. Ebben az üzemmódban a kívánt levegő-páratartalom nem módosítható.

LED-es kijelző

A készülék elülső részén LED-es kijelző **7** található, amely az éppen használt üzemmódtól függetlenül kijelzi az aktuális páratartalom értékét és különböző színű fények segítségével az adott tartományt is. Így egyetlen pillantással felmérhető, hogy a levegő páratartalma alacsony, közepes vagy magas. Vegye figyelembe a LED-es kijelző **7** levegő-páratartalom függvényében változó jelzéseit.

- 50% alatti relatív környezeti páratartalom esetén a LED-es kijelző **7** kéken világít, ami azt jelzi, hogy a relatív páratartalom alacsony.
- 50% és 70% közötti relatív környezeti páratartalom esetén a LED-es kijelző **7** zölden világít, ami azt jelzi, hogy a páratartalom a középtartományban van.
- 70% feletti relatív környezeti páratartalom esetén a LED-es kijelző pirosan világít, ami azt jelzi, hogy a relatív környezeti páratartalom magas.

Megjegyzés: kérjük, itt is vegye figyelembe, hogy a fenti adatok bizonyos tűréshatárok között mozognak, és a színek közötti váltás némi időeltolódással történik.

A készülék használata



A készülék használatakor ügyeljen arra, hogy az ablakok és az ajtók zárva legyenek. Vegye figyelembe, hogy a készülék használatával a helyiség hőmérséklete is növekedhet.

A készülék csak megfelelően behelyezett kondenzvíztartállyal működik.

FIGYELEM!

Soha ne fedje le a szellőzőnyílásokat (az eszköz felső részén és a hátoldalán), különben a készülék túlmelegedhet.

Tartson megfelelő (min. 30 cm) távolságot a falaktól vagy egyéb tárgyaktól.



Ha a jégmentesítés funkció aktiválódott, az üzemjelző lámpa folyamatosan világít. Ha a kompresszor, azaz a jégmentesítés funkció kikapcsolt, az üzemjelző lámpa villogni kezd.



- A készüléket érintésvédelemmel ellátott (a típustábla szerinti hálózati feszültségű) védőföldelt csatlakozójzat közelében állítsa fel, és ügyeljen arra, hogy ez utóbbi szabadon hozzáférhető legyen.
- A készüléket vízszintes és száraz felületen működtesse.

Minden használat előtt ellenőrizze, hogy az összes szellőzőnyílás, a rács és a szűrő tiszta-e, és nincs-e eltorlaszolva. A „Karbantartás, tisztítás és ápolás” című fejezetben foglaltaknak megfelelően tisztítsa meg a készüléket és a tartozékait.

- Csatlakoztassa a készüléket a védőföldelt csatlakozóaljzathoz.
- A készülék bekapcsolásához nyomja meg a be-/kikapcsoló gombot **10**. Az üzemjelző lámpa **29** ekkor világitani kezd, és a készülék működésbe lép.



A készülék úgynevezett „memóriafunkcióval” rendelkezik, azaz a készülék képes a beállítások elmentésére. Amennyiben a készüléket üzemelés közben leválasztják a hálózatról, vagy az áramellátása például áramszünet miatt megszakad, akkor az ismételt hálózatra való csatlakoztatáskor, illetve újra aktivált áramellátás esetén a készülék automatikusan az utoljára használt beállításra áll vissza. A beállításokat (az időzítőfunkció kivételével) a készülék kikapcsoláskor is elmenti, és a visszakapcsoláskor előhívja.

- Ezután válassza ki azt az üzemmódot, amelyben a készüléket üzemeltetni szeretné (ruhaszárító üzemmód, normál üzemmód vagy légkeringetés üzemmód). Az adott jelzőlámpa a kiválasztott üzemmódot mutatja.
- A „normál üzemmód” kiválasztásakor az előzőekben leírtak mellett a növelés **14**  vagy csökkentés **12**  gombok segítségével beállíthatja az elérni kívánt levegő-páratartalmat, vagy a folyamatos páramentesítő üzemmódhoz kiválaszthatja a „CO”-beállítást, illetve az automatikus üzemmódhoz az „AU” beállítást. A jégmentesítő funkció használatakor vegye figyelembe az automatikus kikapcsolásra vonatkozó információkat. Ezenkívül kiválaszthatja, hogy a készüléket magas vagy alacsony légáramerősség-fokozatban szeretné-e üzemeltetni.
- Ha kívánja, ezután elvégezheti az időzítő funkció beállításait is.
- A kikapcsoláshoz nyomja meg a be-/kikapcsoló gombot **10**.
- A készülék az aktuális környezeti hőmérséklet kijelzésére is alkalmas. Ehhez tartsa nyomva egyszerre a növelés gombot **14** és a csökkentés gombot **12**, ekkor a környezeti hőmérséklet mintegy 5 másodpercre megjelenik a kijelzőn **13** és a LED-es kijelzőn **7**. A hőmérséklet (°C) jelzőlámpa **23** világitani kezd, és jelzi, hogy a kijelzőn az aktuális hőmérséklet látható. Kb. 5 másodperc múlva a kijelző **13** és a LED-es kijelző **7** visszavált az aktuális páratartalom kijelzésére, és a hőmérséklet jelzőlámpa (°C) **23** kialszik. A páratartalom jelzőlámpa (%) **24** bekapcsol és jelzi, hogy a kijelző a levegő páratartalmát mutatja.

Kondenzvíztartály

A kondenzvíztartályban **2** egy úszó található, amely kikapcsolja a készüléket, ha a kondenzvíztartály **2** megtelt. Ilyenkor villogni kezd a Kondenzvíztartály megtelt jelzőlámpa **22** , és hangjelzés hallható.

- A készülék oldalán található süllyesztett fogantyúknál fogva emelje ki a kondenzvíztartályt **2** a készülékből. A kondenzvíztartályban **2** fogantyú található, amelynél fogva kényelmesen szállítható.
- Űritse ki a kondenzvíztartályt **2**, és helyezze vissza a készülékbe.
- A készülék az előzőleg kiválasztott beállítással üzemel tovább.

Folyamatos üzem tömlőcsatlakozással



A készülék tömlőcsatlakozóval van ellátva. Ehhez csatlakoztathatja a folyamatos üzemhez szükséges tömlőt, melynek köszönhetően nem lesz szükség a kondenzvíztartályra, mivel a víz a tömlőn keresztül távozik, és nem a kondenzvíztartályba folyik. A készülékhez mellékelünk továbbá egy összekötő elemet, amelynek segítségével csatlakoztathatja az általános menetes tömlőcsatlakozót, ahhoz pedig a tetszés szerinti, megfelelő tömlőt (pl. kerti tömlőt).

FIGYELEM!

Kérjük, ügyeljen arra, hogy a tömlő egy pontja se legyen magasabban, mint a készüléken lévő tömlőcsatlakozó, és a víz akadálytalanul végigfolyhasson a tömlőn.

A tömlő felhelyezésekor vagy levételekor kapcsolja ki és csatlakoztassa le a készüléket az elektromos hálózatról.

A tömlő készülékre történő csatlakoztatását az alábbiak szerint végezze.

- A tömlőcsatlakozó **4** a készülék hátoldalán található (lásd **D ábra**).
- A tömlőcsatlakozóhoz **4** való könnyebb hozzáférés érdekében távolítsa el a kondenzvíztartályt **2**. A tömlőcsatlakozó **4** a kondenzvíztartály **2** rekeszének jobb felső sarkában található.
- Helyezze a megfelelő méretű (kb. 10 mm belső átmérőjű) tömlőt a tömlőcsatlakozóba **4**. A csomag egy megfelelő méretű tömlőt is tartalmaz. Ügyeljen arra, hogy a tömlő másik végét megfelelő lefolyóba vagy megfelelő tartályba vezesse, ahová a víz lefolyhat.



Megjegyzés: ha a készülékhez menetes tömlőcsatlakozót kíván használni, akkor helyezze az összekötő elemet **30** a tömlőcsatlakozóba **4**, csavarja rá a menetes tömlőcsatlakozót az összekötő elemre **30**, majd csatlakoztassa a tetszése szerinti megfelelő tömlőt a menetes tömlőcsatlakozóra. Ügyeljen arra, hogy valamennyi alkatrészt megfelelően és szorosan rögzítsen, és egyik se lazulhasson ki, nehogy a víz véletlenül kifolyjon a készülékből.

Megjegyzés: mindig ügyeljen a kondenzvíztartály **2** megfelelő behelyezésére. A készülék tömlőcsatlakozással **4** is csak a kondenzvíztartály **2** megfelelő behelyezése esetén működik folyamatos üzemben.

Nem vagy nem megfelelően behelyezett kondenzvíztartály esetén a kondenzvíztartály megtelt jelzőlámpa **22**  villogni kezd, és néhány másodpercig figyelmeztető hangjelzés hallható.

Gombok zárolása

A készülék zároló funkcióval rendelkezik, amellyel a beállításokat követően zárolhat minden gombot, hogy megelőzze a beállítások véletlenszerű módosítását.

- A zárolás funkció aktiválásához tartsa nyomva kb. 5 másodpercig a LOCK részen található  gombot. A hozzá tartozó jelzőlámpa **28** világítani kezd, és jelzi, hogy az összes gomb zárolásra került.
- A zárolás funkció, azaz a gombok lezárásának megszüntetéséhez tartsa ismét nyomva kb. 5 másodpercig a  gombot. A hozzá tartozó jelzőlámpa **28** kialszik, és a gombok újra használhatók.

A készüléket minden használat után ki kell kapcsolni, és le kell választani a hálózatról (a csatlakozó dugót ki kell húzni a védőföldelt csatlakozóaljzatból). Tisztítás és/vagy tárolás előtt a készüléket hagyja mindig szobahőmérsékletre hűlni.

Ürítse ki a kondenzvíztartályt, és a készüléket száraz, gyermekek számára nem hozzáférhető helyen tárolja.

Zavarok és elhárításuk

Hiba:	Ok:	Elhárítás:
A páramentesítő nem működik.	A dugó nincs a védőérintkezős konnektorra csatlakoztatva.	Csatlakoztassa egy földelt dugaszoló aljzatba a hálózati csatlakozót.
	A kondenzátumtartály megtelt vagy nincs megfelelően behelyezve.	Ürítse ki a kondenzvíztartályt. Helyezze vissza a kondenzvíztartályt megfelelően a készülékbe.
A készülék működés közben kikapcsolt.	Megtelt a kondenzvíztartály	Ürítse ki a kondenzvíztartályt.
A készülék, illetve a páramentesítő funkció rövid időre kikapcsolt.	Aktiválódott az automatikus leolvasztási funkció.	Várjon, amíg készülék, illetve a páramentesítő funkció újból bekapcsol.

Itt fel nem sorolt zavarok esetén forduljon ügyfélszolgálatunkhoz. Ügyfélszolgálati munkatársaink szívesen állnak a rendelkezésére. A szakszerviz címe a garancialevélen található. Folyamatosan dolgozunk termékeink fejlesztésén és javításán, ezért előfordulhatnak formai és technikai változtatások. A jelen használati útmutató pdf-formátumban letölthető weboldalunkról is: www.gt-support.de.

Karbantartás, tisztítás és ápolás

FIGYELMEZTETÉS!

**Tisztítás és tárolás előtt mindig húzza ki a csatlakozó dugót, és hagyja a készüléket teljesen lehűlni!
Áramütés veszélye!**

FIGYELMEZTETÉS!

Ügyeljen arra, hogy ne kerüljön folyadék a készülék belsejébe. Ne merítse vízbe a készüléket. Áramütés veszélye!

FIGYELMEZTETÉS!

A tisztításhoz soha ne használjon maró vagy súroló hatású tisztítószeret vagy éles tárgyakat.

- A készülék burkolatának tisztításához használjon száraz, esetleg kissé benedvesített, alaposan kicsavart kendőt.
- Végül törölje szárazra a készüléket.

A szellőzőrések tisztítása

A szellőzőnyílásokat rendszeres időközönként megfelelő, puha kefével óvatosan tisztítsa meg a portól és a szennyeződésektől.

A szűrő tisztítása



A szellőzőnyílásokat, valamint a szűrőt rendszeres időközönként (kb. 2 hetente) tisztítsa meg. Ha úgy érzi, hogy csökkent a készülék teljesítménye, akkor ez többnyire arra utal, hogy meg kell tisztítani a szűrőt és/vagy a szellőzőnyílásokat.

- A készülék hátoldalán található a levegőbeömlő-nyílásokkal ellátott szűrőfedél **6**. Távolítsa el a fedelet úgy, hogy a kioldófület enyhén felfelé nyomja, és a készülék alsó részén található fedelet lehúzza a készülékről (lásd **D ábra**).

- A fedélben egy habanyagból készült szűrő és szűrőtartó található. Távolítsa el a fedélből a habanyagból készült szűrőt és szükség esetén a szűrőtartót.
- Így külön-külön megtisztíthatja a fedelet, a habanyagból készült szűrőt és a szűrőtartót.
- A fedelet, a habanyagból készült szűrőt és a szűrőtartót megfelelő kefével vagy megfelelő porszívóval tisztítsa meg.
- A tisztítás után helyezze vissza a készülékbe az összes alkatrészt és a fedelet.

A kondenzvíztartály tisztítása



Higiéniiai okokból rendszeresen ki kell tisztítani a kondenzvíztartályt. A tisztításhoz használjon kíméletes tisztítószeret, és utána alaposan szárítsa meg a tartályt.

A kondenzvíztartály fedéllel van ellátva **2**, amelyet az alapos tisztításhoz el lehet távolítani.

- Ehhez állítsa a kondenzvíztartály **2** fogantyúját olyan pozícióba, hogy a csuklónál található fogantyúpecek a víztartály rögzítőnyílásaiba illeszkedjenek.
- Ezután mindkét oldalon húzza ki a rögzítőnyílásból a fogantyút.
- Így a kondenzvíztartály **2** teteje kiemelhetővé válik.
- Mosogatószeres vízben tisztítsa meg a kondenzvíztartályt **2** és szükség esetén a fedelet, valamint a fogantyút. Alaposan öblítse le az összes alkatrészt tiszta vízzel, és hagyja őket teljesen megszáradni.
- Ezután helyezze vissza a fedelet és a fogantyút a kondenzvíztartály **2** arra szolgáló rögzítőjébe. Ellenőrizze, hogy megfelelő-e a rögzítés.

Lefolyótömlő használata esetén öblítse át ezt is minden használat után tiszta vízzel, vagy tartós használat esetén évi 2-3 alkalommal. Az összekötő elem **30** esetében ugyanígy járjon el.

Műszaki adatok

Névleges feszültség:	220 – 240 V~
Névleges frekvencia:	50 Hz
Névleges teljesítmény:	400 W (35°C; RH 80%)
Névleges áramerősség:	2,2 A (35°C; RH 80%)
Védelmi osztály:	I
Üzemi hőmérséklet:	kb. 5°C - 35°C
Hűtőközeg/mennyiség:	R 290/50g
Nettó súly:	kb. 13,8 kg
Páramentesítő kapacitás:	kb. 20L/nap (30°C; 80% RH)
Kondenzátumtartály térfogata:	kb. 6 L
Megengedett üzemi túlnyomás:	
- Szívónyomás:	1,0 MPa
- Kiáramlási nyomás:	2,6 MPa
Megengedett maximális nyomás:	
- Szívónyomás:	1,2 MPa
- Kiáramlási nyomás:	3,2 MPa
Ajánlott maximális helyiségméret (alapterület):	20 m ²
Biztosíték:	AC250V, 2A

Megfelelőségi nyilatkozat



Az EU-megfelelőségi nyilatkozatot szükség esetén kérje a jótállási adatlapon feltüntetett címen.

A CE szimbólummal jelölt termékek megfelelnek a vonatkozó EK-irányelvek követelményeinek.

Hulladékkénti elhelyezés

Csomagolás hulladékkénti elhelyezése



Gondoskodjon a csomagolóanyagok szelektív elhelyezéséről.

Vigye a papírt és a kartont a hulladékpapír- míg a fóliákat egy műanyaggyűjtő helyre.

Régi készülék hulladékkénti elhelyezése

(Az Európai Unió országában és olyan más olyan európai országokban alkalmazható, melyekben megoldott a újrahasznosítható anyagok szelektív gyűjtése.)



Tilos a háztartási szemétként dobni a hulladékokat!

Azt jelenti az áthúzott kuka szimbólum, hogy tilos a háztartási szemétként  hulladékként elhelyezni az elektromos és elektronikus készülékeket.

Törvény kötelezi a felhasználókat arra, hogy az élettartamuk végén az elektromos és elektronikus készülékeket a válogatatlan települési hulladéktól elválasztva gyűjtsék. Így biztosított a környezet- és erőforráskímélő hasznosítás.

Azokat az elemeket és akkumulátorokat, amelyek nincsenek az elektromos és elektronikus készülékekbe beépítve és a károsításuk nélkül kivehetőek, a készülékek gyűjtőhelyen való leadása előtt ki kell venni, és az erre a célra előírt módon kell azokat hulladékként elhelyezni. Ugyanez vonatkozik a károsításuk nélkül kivehető lámpákra is.

A magánháztartásokból származó elektromos és elektronikus készülékek tulajdonosai a helyi közterület-fenntartó vállalatnál vagy a gyártó, illetve a forgalmazó gyűjtőhelyén adhatják le a készülékeket. Díjtalan a régi készülékek leadása.

Általában a forgalmazó kötelezett a régi készülékek ingyenes visszavételére szolgáló, észszerű távolságra lévő visszavételi lehetőség biztosítására.

Akkor van a felhasználónak lehetősége a régi készülékek ingyenes leadására, ha hasonló értékű és lényegében azonos funkciójú új készüléket vásárol. Ez a lehetőség magánháztartásokba való szállításkor is rendelkezésre áll.

Eltételezve ettől, a felhasználó új készülék vásárlásának kötelezettsége nélkül is díjmentesen leadhat egy, az általa forgalmazott készülékfajtát a forgalmazó gyűjtőhelyén. Mindazonáltal nem haladhatja meg a 25 cm-t a készülék élhossza.

QR kódokkal gyorsan és egyszerűen célba érni

Függetlenül attól, hogy termékinformációkra, cserealkatrészekre vagy tartozékokra van szüksége, vagy a gyártói garanciát vagy a szervizhelyszínek listáját szeretné megtekinteni vagy csak egy videó útmutatót nézne meg – QR kódunkkal mindezt könnyen megteheti.

Mi az a QR-kód?

A QR (Quick Response – Gyors) kódok olyan grafikus kódok, amelyek egy okos-telefon kamerával beolvashatók és amelyek pl. egy internet oldalra irányítják vagy elérhetőség adatokat tartalmaznak.

Előnyei: Nem kell begépelni az internet oldal URL webcímét vagy az elérhetőség adatokat!

Hogyan működik?

A QR kódok használatához olyan okostelefon szükséges, amely rendelkezik QR kódolvasóval és internetkapcsolattal is*.

A QR kód olvasót rendszerint ingyen letöltheti okostelefonja alkalmazásboltjából.

Próbálja ki most

Olvassa be okostelefonjával a következő QR kódot és tudjon meg többet a megvásárolt Aldi termékről*.

Az Aldi-szervíz oldala

Minden itt megadott információ elérhető a Aldi-szervíz oldaláról is; amelyet a következő weboldalról érhet el: www.aldi-szervizpont.hu címen.



*A QR kód olvasó használata során az internetkapcsolatért a szolgáltatójával fennálló szerződés szerint fizetnie kell.



HU

Származási hely: Kína
Gyártó:

GLOBALTRONICS GMBH & CO. KG
BEI DEN MÜHREN 5
20457 HAMBURG
NÉMETORSZÁG

ÜGYFÉLSZOLGÁLAT

820811



HU

00800 / 456 22 000
(díjmentesen hívható szám)



gt-support-hu@teknihall.com

A FOGYASZTÁSI CIKK TÍPUSA:
GT-SF-LE-01

PO51031131
01/2023

3

ÉV
JÓTÁLLÁS