



Használati útmutató



ROBOTPORSZÍVÓ







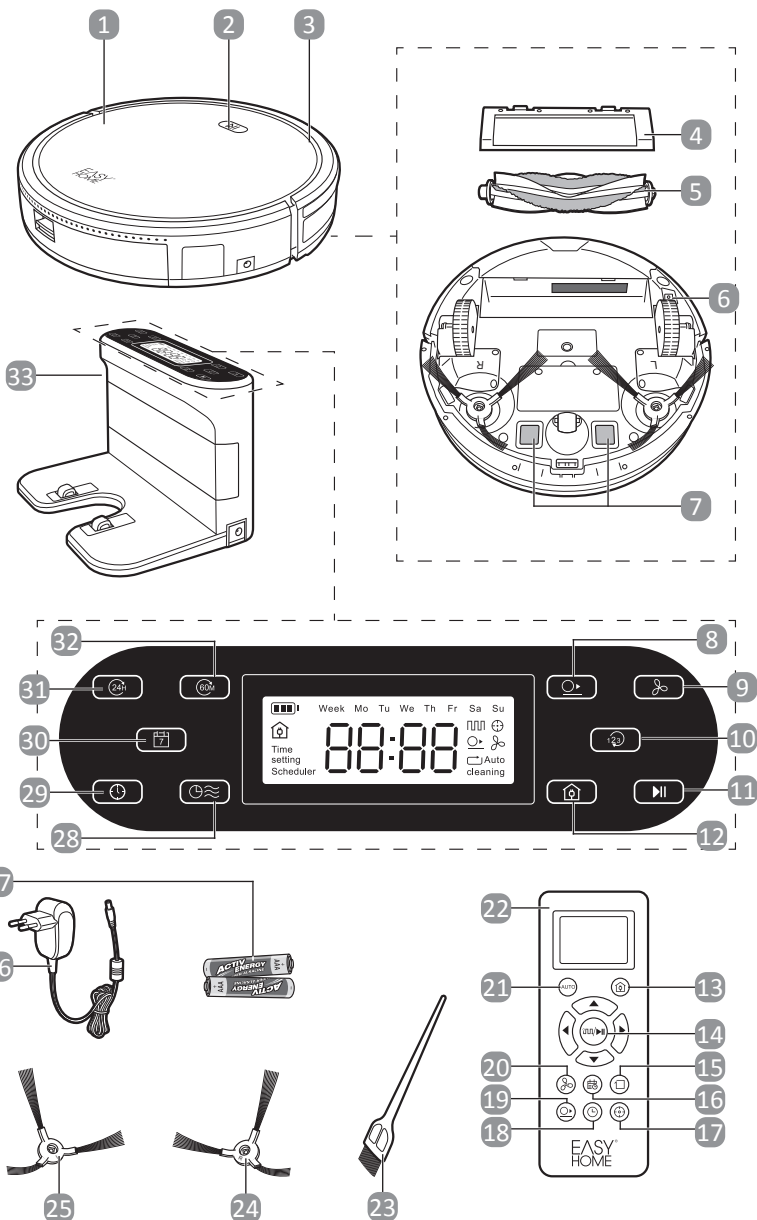













A csomag tartalma / A készülék részei

A



A csomag tartalma / A készülék részei

- | | | | |
|----|--|----|---|
| 1 | Robotporszívó | 18 |  gomb
(időpont gomb, távirányító) |
| 2 |  gomb
(Start/Stop gomb, robotporszívó) | 19 |  gomb (ütközésselkerülés gomb,
távirányító) |
| 3 | Ütköző | 20 |  gomb (szívóerő gomb,
távirányító) |
| 4 | Hengerkefetartó | 21 | AUTO gomb |
| 5 | Hengerkefe | 22 | Távirányító |
| 6 | Be/Ki kapcsoló | 23 | Ecset |
| 7 | Robotporszívó töltőérintkezői (2x) | 24 | Jobb oldalkefe (2x) |
| 8 |  gomb (ütközésselkerülés gomb,
töltőállvány) | 25 | Bal oldalkefe (2x) |
| 9 |  gomb (szívóerő gomb, töltőállvány) | 26 | Hálózati adapter |
| 10 |  gomb (üzemmódválasztó gomb) | 27 | Elem (2x) |
| 11 |  gomb
(Start/Stop gomb, töltőállvány) | 28 |  gomb
(időzítés gomb, töltőállvány) |
| 12 |  gomb (feltöltés gomb, töltőállvány) | 29 |  gomb
(időpont gomb, töltőállvány) |
| 13 |  gomb (feltöltés gomb, távirányító) | 30 |  gomb (nap gomb) |
| 14 |  gomb (fő gomb) | 31 |  gomb (óra gomb) |
| 15 |  gomb (saroktisztítás gomb,
távirányító) | 32 |  gomb (perc gomb) |
| 16 |  gomb
(időzítés gomb, távirányító) | 33 | Töltőállvány |
| 17 |  gomb (intenzív tisztítás gomb,
távirányító) | | |

A csomag tartalma / A készülék részei

B

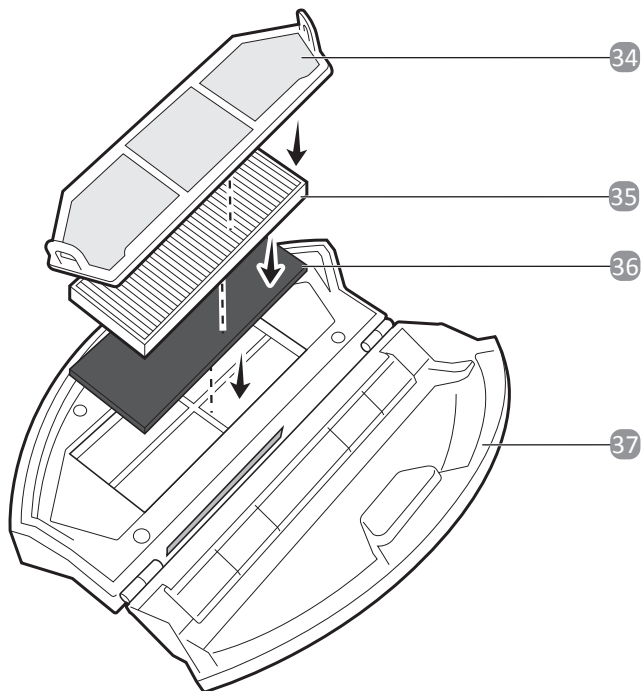
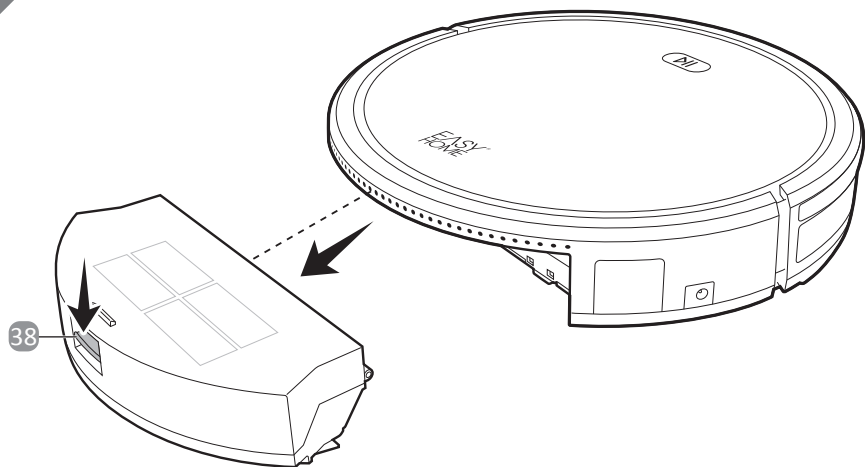

A csomag tartalma / A készülék részei

- 34 Fő szűrő
- 35 EPA-szűrő
- 36 Közbenső szűrő
- 37 Portartály
- 38 Kioldógomb

Tartalomjegyzék

A csomag tartalma / A készülék részei	2
Általános rész	8
A használati útmutató elolvasása és megőrzése	8
Rendeltetésszerű használat	8
Rajzi jelmagyarázat	9
Biztonság.....	10
A tudnivalók magyarázata.....	10
Fontos biztonsági tudnivalók	11
Elemekre és akkumulátorokra vonatkozó biztonsági tudnivalók	16
Általános biztonsági tudnivalók	19
Első használat előtt.....	20
A készülék, illetve a csomag tartalmának ellenőrzése	20
Első tisztítás	20
A távirányító üzembe helyezése.....	20
A készülék feltöltése	21
Kezelés	23
A készülék be- és kikapcsolása	23
A készülék használata	23
A porszívózás befejezése.....	24
Távirányító	25
Kijelző (távirányító)	27
Töltőállvány	28
Kijelző (töltőállvány)	30
Tisztítási üzemmódok	31
A készülék programozása.....	36
Üzemzavarok és hibaelhárítás	40

Tisztítás és karbantartás	41
A robotporszívó tisztítása.....	41
A portartály kiürítése	41
Szűrő tisztítása és cseréje	43
A kefék tisztítása és cseréje.....	43
Az érzékelők tisztítása	44
A hengerkefe tisztítása.....	44
A távirányító elemeinek cseréje.....	45
Tárolás.....	45
Műszaki adatok	46
Megfelelőségi nyilatkozat	47
Ártalmatlanítási tudnivalók	47
A csomagolás ártalmatlanítása	47
A készülék ártalmatlanítása	47
Információ az elem eltávolításáról.....	48

Általános rész

A használati útmutató elolvasása és megőrzése



Jelen használati útmutató ehhez a robotporszívóhoz (a továbbiakban: „készülék”) tartozik, és fontos információkat tartalmaz az üzembe helyezésről és a használatról.

Mielőtt használná a készüléket, olvassa el figyelmesen a használati útmutatót, különösen a „Biztonság” című bekezdést. A használati útmutatóban leírtak figyelmen kívül hagyása súlyos sérüléseket eredményezhet, illetve károkat okozhat a készülékben.

A használati útmutató az Európai Unióban érvényes szabványokon és szabályokon alapul. Más országban vegye figyelembe az érvényes irányelveket és törvényi rendelkezéseket is.

Őrizze meg a használati útmutatót, hogy később bármikor a rendelkezésére álljon. Ha a készüléket továbbadja, mindenképp mellékelje hozzá a jelen használati útmutatót is. Forduljon az ügyfélszolgálathoz, ha további példányokra van szüksége a használati útmutatóból.

Ha digitális másolatra van szüksége a használati útmutatóból, kérjük, forduljon az ügyfélszolgálathoz.

Rendeltetészerű használat

Ezt a készüléket szőnyegek és kemény burkolatú padlók napi porszívózására tervezték. A készülék kizárólag magáncélú használatra való: üzleti célú használatra nem alkalmas.

A készüléket kizárólag száraz helyen, beltérben történő használatra tervezték. Ne használja víz felszívására.

A készüléket kizárólag a jelen használati útmutatóban leírtaknak megfelelően használja. Minden más felhasználás nem rendeltetészerűnek minősül, és anyagi károkat vagy akár személyi sérüléseket eredményezhet. Ez a készülék nem gyermekjáték.

A gyártó vagy a kereskedő semmiféle jótállást nem vállal a nem rendeltetészerű vagy helytelen használatból eredő károkért.

Rajzi jelmagyarázat

A használati útmutatóban, a készüléken, illetve a csomagoláson a következő szimbólumok szerepelnek.



E szimbólumok hasznos kiegészítő információkat szolgáltatnak az összeszerelésre vagy az üzemeltetésre vonatkozóan.



A II. védelmi osztályú készülék szimbóluma.



A készüléket csakis száraz helyiségekben, beltérben használja.



Levehető hálózati adapter



Megfelelőségi nyilatkozat

Az ezzel a szimbólummal jelölt készülékek megfelelnek az Európai Gazdasági Térség összes vonatkozó közösségi előírásának.



A GS „Geprüfte Sicherheit” jelölés azt igazolja, hogy:

A készülék és az adapter megfelel a termékbiztonsági törvénynek (ProdSG), és biztonságos, ha rendeltetésszerűen és előre láthatóan használják.



Ez a szimbólum a csatlakozódugasz polaritását jelzi: kívül (-), belül (+).



Váltóáram/-feszültség



Egyenáram



Olvassa el a használati útmutatót.



VI. energiahatékonysági szint

Biztonság

A tudnivalók magyarázata

A használati útmutatóban, a készüléken, illetve a csomagoláson a következő szimbólumok és jelzőszavak szerepelnek.



FIGYELMEZTETÉS!

Ez a jelzőszó olyan közepes kockázati tényezőre hívja fel a figyelmet, amelyet ha nem kerülnek el, súlyos vagy akár halálos sérülést eredményezhet.



VIGYÁZAT!

Ez a jelzőszó olyan alacsony kockázati tényezőre hívja fel a figyelmet, amelyet ha nem kerülnek el, enyhébb vagy mérsékelt súlyosságú sérülést eredményezhet.

TUDNIVALÓ!

Ez a jelzőszó lehetséges anyagi károokra figyelmeztet.

Fontos biztonsági tudnivalók



FIGYELMEZTETÉS!

Veszélyek gyermekekre, illetve korlátozott fizikai, érzékszervi vagy szellemi képességű (pl. fogyatékossgal élő, illetve csökkent fizikai vagy szellemi képességű idős) személyekre, illetve megfelelő tapasztalattal és tudással nem rendelkező személyekre (pl. idősebb gyermekekre) nézve.

- A készüléket 8 évesnél idősebb gyermekek, valamint korlátozott fizikai, érzékszervi vagy szellemi képességgel élő vagy megfelelő tapasztalattal és tudással nem rendelkező személyek csak felügyelet mellett, illetve a készülék biztonságos használatára vonatkozó felvilágosítás és a lehetséges veszélyek megértése után használhatják.
- A tisztítást és a felhasználói karbantartást nem végezhetik felügyelet nélküli gyermekek.
- A 8 évnél fiatalabb gyermekeket tartsa távol a készüléktől és annak elektromos vezetékétől.
- Gyermekek nem játszhatnak a készülékkel.
- Tartsa a gyermekeket szoros felügyelet alatt, amikor a terméket körülöttük használja.



FIGYELMEZTETÉS! Áramütés veszélye!

Az akkumulátor töltéséhez csak a készülékhez mellékelt, levehető kialakítású hálózati adaptert használja.

- Csak akkor csatlakoztassa a hálózati adaptert, ha a konnektor hálózati feszültsége megegyezik az adattáblán szereplő adatokkal.
- A hálózati adaptert csak könnyen hozzáférhető konnektorhoz csatlakoztassa, hogy vészhelyzetben azonnal le tudja választani a hálózatról.
- Ne használja a mellékelt hálózati adaptert más készülékek töltésére.

- Ne működtesse a készüléket, ha láthatóan sérült, illetve ha az elektromos vezeték, illetve a töltőállvány vagy a hálózati adapter hibás.
- A hálózati adapter elektromos vezetéke nem cserélhető. Ha a vezeték sérült, a hálózati adaptert le kell selejtezni.
- Ne használja a készüléket, ha az nem működik megfelelően, illetve ha leejtették, megsérült vagy vízbe esett.



FIGYELMEZTETÉS! Áramütés veszélye!

- Áramütés veszélye! Ne kísérelje meg saját maga megjavítani a készüléket. Hiba esetén forduljon a kereskedő szervizközpontjához.
- Soha ne használja a készüléket, ha az leesett és megsérült! Válassza le a készüléket az áramellátásról. Az átvizsgálást és a javítást bízza a kereskedő szervizközpontjára.
- A javításhoz csak az eredeti készülékadatoknak megfelelő alkatrészek használhatók. Ez a készülék elektromos és mechanikus alkatrészeket tartalmaz, amelyek elengedhetetlenek a veszélyforrások elleni védelemhez.
- Ne merítse vízbe vagy más folyadékba a készüléket, a töltőállványt, a hálózati kábelt vagy a hálózati dugaszt.
- Ne tartsa a készüléket folyó víz alá.
- Hogy a hálózati kábel ne sérüljön, ügyeljen arra, hogy ne csípje be, ne hajlítsa meg és ne dörzsölje éles széléknek a kábelt.
- Tartsa forró felületektől és nyílt lángtól távol a hálózati kábelt és a készüléket.
- Ne kezelje a készüléket nedves kézzel, illetve vizes padlón állva. Nedves kézzel ne érjen a csatlakozódugaszhoz.
- Ne a hálózati kábelnél fogva húzza ki a hálózati adaptert a konnektorból. Mindig magánál a csatlakozódugasznál fogva húzza. Ne tekerje a hálózati kábelt a készülék köré.

- A hálózati kábelt úgy vezesse el, hogy ne lehessen véletlenül kirántani vagy elbotlani benne.
- Soha ne érjen vízbe esett elektromos készülékhez. Ilyen esetben azonnal húzza ki a hálózati adaptert a konnektorból.
- Ha nem használja a készüléket, a tisztítását végzi, vagy üzemzavar jelentkezne, mindig kapcsolja ki a készüléket és húzza ki a hálózati adaptert a konnektorból.
- A készülék csak a DONGGUAN GAOYI ELECTRONIC CO mellékelt hálózati adapterével (RSS1002-114190-W2E) használható.
- Valamennyi alkatrészt csak biztonságos törpefeszültséggel (SELV) szabad táplálni a készüléken lévő jelölésnek megfelelően, pl. a mellékelt adapterrel (RSS1002-114190-W2E).

**FIGYELMEZTETÉS! Tűzveszély!**

A készülék nem megfelelő használata tüzet okozhat.

- Ne szívjon fel izzó vagy forró hamut vagy parázsló cigarettacsikket a készülékkel.
- Soha ne használja a készüléket olyan helyiségekben, ahol égő gyertyák vagy lámpások találhatók a padlón.
- Rögzítse az elektromos készülékek szabad vagy lógó vezetőkeit. Az ilyen készülékeket a robotporszívó az elektromos vezetéküknél fogja leránthatja vagy károsíthatja, ami tüzet okozhat.
- Ne engedje, hogy a készülék padlóba süllyesztett lámpákon haladjon át, ha azok be vannak kapcsolva. Ha a készülék megáll a hőszugárzók felett, az kárt tehet benne és tüzet okozhat.
- Ne használjon átalakított készülékeket. A sérült vagy átalakított elemek előre nem látható viselkedést mutathatnak, ami tüzet, robbanást vagy személyi sérülést eredményezhet.



VIGYÁZAT!

Sérülésveszély!

A készülék nem megfelelő használata sérüléseket okozhat.

- Soha ne szívjon be testrészeket.
- Ne porszívózzon gyermekek vagy háziállatok közelében.
- Soha ne nyúljon a készülék forgó részeihez.
- Tartson megfelelő távolságot a működő készülék mozgó alkatrészeitől.

TUDNIVALÓ!

Károsodás veszélye!

A készülék nem megfelelő kezelése a berendezés károsodásához vezethet. A könnyű, mozgatható tárgyakat a készülék magával ránthatja, és a körülményektől függően károsíthatja a tárgyat vagy a padlót.

- Távolítsa el a könnyű, mozgatható és sérülékeny tárgyakat a munkaterületről.
- Rögzítse a lógó vagy szabad kábeleket (pl. az állólámpákét).
- Ügyeljen arra, hogy működés közben ne legyenek törékeny, könnyű vagy rögzítetlen tárgyak a készülék közelében.
- Rögzítse a függönyöket, terítőket vagy zsinórokat a készülék munkaterületén, hogy a készülék ne szívja be őket.

TUDNIVALÓ! Károsodás veszélye!

A készülék vagy a töltőállvány szakszerűtlen kezelése a készülék károsodását eredményezheti.

- Felnyitáskor különösen óvatosan járjon el.
- Tartsa távol a készüléket gyermekektől és háziállatoktól, továbbá ne engedje, hogy a készülékre álljanak vagy üljenek.
- Ne álljon a készülékre.
- Ne helyezzen semmilyen tárgyat a készülékre.
- Ne szívjon fel tisztítóport a készülékkel.
- Ne használja a készüléket olyan felületen, amelyről leeshet, pl. széken vagy asztalon.
- Ne szívjon fel nagyon finom homokot, krétát, cementport vagy hasonló anyagokat, mert ezek eltömítik a szűrő pórusait.
- Szűrő nélkül soha ne használja a készüléket. Ez károsíthatja a motort és lerövidítheti a készülék élettartamát.
- Évente legalább egyszer teljesen töltsse fel a készüléket, hogy elkerülje a mélylemerülést és ezzel az akkumulátor károsodását.
- Ne takarja le a készülék érzékelőit, különben a készülék nem fog tudni tájékozódni és navigálni.
- Csak akkor működtesse a készüléket a távirányítóval, ha látja a készüléket.
- Ne hagyja, hogy a készülék szintkülönbségek felé haladjon, ha a készüléket a távirányítóval vezérli.
- Ha a padlóérezkelők szennyezettek, a készülék leeshet a lépcsőn vagy a szintkülönbségeknél.
- Rendszeresen tisztítsa meg a padlóérezkelőket.
- A készüléket csakis a mellékelt tartozékokkal használja.
- Használat után minden tartozékot vagy felszerelt alkatrészt el kell távolítani.

- Legyen különösen óvatos, ha a készüléket lépcső közelében használja.
- Ne használjon illatanyagokat vagy illatosított termékeket a szűrőkön. Az ilyen termékek gyúlékony vegyszereket tartalmaznak, amelyek miatt a készülék lángra kaphat.
- Mindig ügyeljen arra, hogy a szellőzőnyílások szabadok legyenek. Ha a levegőkeringés korlátozott, a készülék túlmelegedhet és károsodhat.

Elemekre és akkumulátorokra vonatkozó biztonsági tudnivalók

- Ártalmatlanításhoz távolítsa el az elemeket a távirányítóból.
- Az elemek készülékből való eltávolításához olvassa el az „Információ az elem eltávolításáról” című részt.
- Ez a készülék olyan elemeket tartalmaz, amelyek nem cserélhetők.
- Az elem eltávolításakor a készüléket le kell választani a hálózatról.
- Az elemet és az akkumulátort biztonságosan kell ártalmatlanítani.
- Ha egy lítium-ion elemet/lítium-ion készüléket hosszabb ideig kell tárolni, akkor a töltöttségi állapotát rendszeresen ellenőrizni kell és újra kell tölteni. Az optimális tárolási környezet hűvös és száraz.
- Használat után, illetve a feltöltés végeztével kapcsolja ki a be/ki kapcsolót, megnövelve ezzel az akkumulátor élettartamát.
- Töltés előtt kapcsolja ki a készüléket.
- Soha ne használja a készüléket töltés közben. Ne kapcsolja be a készüléket töltés közben.
- A veszély elkerülése érdekében azonnal forduljon képzett szakemberhez a sérült adapter cseréjéhez.

- Ez a készülék újratölthető elemeket tartalmaz. Ne tegye ki az elemeket magas hőmérsékletnek. Tűz vagy +130 °C feletti hőmérséklet esetén robbanásveszély áll fenn.
- Kövesse az összes töltési utasítást, és ne töltsen a készüléket a megadott hőmérsékleti tartományon kívül. A nem megfelelő, illetve a megadott hőmérsékleti tartományon kívüli töltés károsíthatja az akkumulátort és növelheti a tűzveszélyt.
- Ne alakítsa át a készüléket. Ne kísérelje meg saját maga megjavítani a készüléket, hacsak a használati útmutató ezt nem írja elő.
- Javasolt környezeti hőmérséklet: +10 és +40 °C között.

**FIGYELMEZTETÉS!****Robbanásveszély!**

- Az újratölthető akkumulátor és az elemek szakszerűtlen kezelése robbanáshoz vezethet.
- Az akkumulátort és az elemeket nem szabad szétszedni, tűzbe dobni vagy rövidre zárni.
- Óvja az akkumulátort és az elemeket a tűztől és a hőtől. Soha ne helyezze őket fűtőtestekre, illetve ne tegye ki őket hosszú időre erős napsugárzásnak.
- Csakis AAA típusú elemeket használjon a távirányítóban.
- Az elemek távirányítóba való eltávolítására és behelyezésével kapcsolatban vegye figyelembe „A távirányító üzembe helyezése” című bekezdést.
- A nem újratölthető elemeket nem szabad tölteni.
- Az újratölthető elemeket töltés előtt ki kell venni a távirányítóból.
- Különböző típusú elemeket, illetve új és használt elemeket nem szabad együtt használni.
- Az elemeket a megfelelő polaritással kell behelyezni. Vegye figyelembe az elemtartó rekesz jelöléseit.

- Vegye ki a lemerült elemeket a távirányítóból, és ártalmatlanítsa őket biztonságosan.
- Ha a távirányítót hosszabb ideig nem használja, vegye ki belőle az elemeket.
- A csatlakozókapcsokat nem szabad rövidre zárni.



VIGYÁZAT!

Sérülésveszély!

- Az elemek és az akkumulátorok szakszerűtlen kezelése sérülésekhez vezethet. Akkumulátorsav szivároghat, ami égési sérüléseket okozhat.
- Tartsa gyermekektől távol az elemeket és a beépített akkumulátorral ellátott készüléket.
- Az elemek lenyelése életveszélyes lehet, ezért tartsa az elemeket gyermekektől távol. Ha egy elemet lenyelnek, azonnal orvosi segítséget kell kérni.
- Ha az akkumulátorsav kifolyt, kerülje a bőrrel, szemmel és nyálkahártyával való érintkezést. A savval való érintkezés esetén azonnal öblítse le az érintett területeket bő tiszta vízzel, és haladéktalanul forduljon orvoshoz.

Általános biztonsági tudnivalók



FIGYELMEZTETÉS! Fulladásveszély!

- Ha a gyermekek a csomagolással játszanak, lenyelhetik azt, ami fulladást okozhat.
- Ügyeljen arra, hogy ne játszanak gyermekek a csomagolással.
- Lehetséges sérülések szakszerűtlen használat esetén.
- Ne nyissa fel a készülék házát. Ne dugjon idegen testet a készülék belsejébe.
- Soha ne takarja le a készüléket.



FIGYELMEZTETÉS! Tűzveszély!

- Ne tegyen illatanyagokat vagy adalékanyagokat a szűrőkre. Az ilyen adalékanyagok gyúlékony vegyszereket tartalmaznak, amelyek miatt a készülék lángra kaphat.
- Mindig ügyeljen arra, hogy a nyílások szabadok legyenek. Ha a levegőkeringés korlátozott, a készülék túlmelegedhet és károsodhat.

Első használat előtt

A készülék, illetve a csomag tartalmának ellenőrzése

TUDNIVALÓ! Károsodás veszélye!

Ha a csomagolást egy éles késsel vagy más hegyes tárggyal óvatlanul nyitja fel, károsodhat a készülék.

- Legyen óvatos a csomagolás felnyitásakor.
- 1. Vegye ki a készüléket a csomagolásból.
- 2. Távolítsa el a csomagolóanyagot és az összes műanyag fóliát, illetve védőfóliát.
- 3. Távolítsa el a habpárnákat a készülékről, valamint a fóliacsíkokat a töltőállványról **33**.
- 4. Ellenőrizze a csomag hiánytalanságát (A ábra).
- 5. Ellenőrizze a készülék vagy az alkatrészek sérülésmentességét. Ha sérülést talál, ne használja a készüléket. Forduljon a gyártó szervizéhez a jótállási adatlapon szereplő címen.

Első tisztítás

Első használat előtt tisztítsa meg a készülék minden részét a „Tisztítás és karbantartás” bekezdésben leírtak szerint.

A távirányító üzembe helyezése

TUDNIVALÓ! Károsodás veszélye!

Ha nem megfelelően helyezi be az elemeket **27**, az elemek vagy a távirányító **22** károsodhatnak.

- Az elemek behelyezésekor ügyeljen a helyes polarításra.
- 1. Nyissa ki a távirányító **22** elemtartó fedelét, és helyezzen be két AAA méretű elemet **27** az elemtartó rekeszbe. Ügyeljen a helyes polarításra.
- 2. Csukja be az elemtartó rekeszt.

Vegye ki az elemeket a távirányítóból, ha hosszabb ideig nem használja a készüléket vagy a távirányítót.

A készülék feltöltése



Első használat előtt töltsse fel teljesen, legalább 24 órán keresztül a készüléket a „A készülék feltöltése” bekezdésben leírtak szerint. A készüléket vagy a töltőállványon **33** töltheti, vagy közvetlenül a hálózati adapterhez **26** csatlakoztathatja.

A készülék töltése a töltőállványról

TUDNIVALÓ! Károsodás veszélye!

Ha a töltőállványt **33** egyenetlen felületre, illetve akadályok, pl. bútorok, lépcsők vagy sarkok közelében helyezi el, a készülék vagy más tárgyak megsérülhetnek.

- A töltőállványt **33** egy vízszintes, könnyen hozzáférhető felületen, fal mellett helyezze el.
- Úgy helyezze el a töltőállványt **33**, hogy 0,3 m-es környezetében ne legyen akadály vagy magasságkülönbség.
- Ne helyezze a töltőállványt **33** bútorok, lépcsők, sarkok és egyéb akadályok közelébe.

A robotporszívó **1** automatikusan visszatér a töltőállványra **33**:

- kb. 90 perc üzemidő után;
- amikor azt észleli, hogy az egész területet megtisztította;
- ha az akkumulátor töltöttségi szintje 20 % alá csökken.



A bekapcsolt robotporszívót a  **12**, **13** gombok megnyomásával is automatikusan a töltőállványra **33** irányíthatja.

Ha a robotporszívó nem találja a töltőállványt **33**, kb. 30 perc múlva automatikusan kikapcsol.

1. Helyezze el a töltőállványt **33** úgy egy falnál, hogy minden oldalán legalább 150 cm szabad hely maradjon.

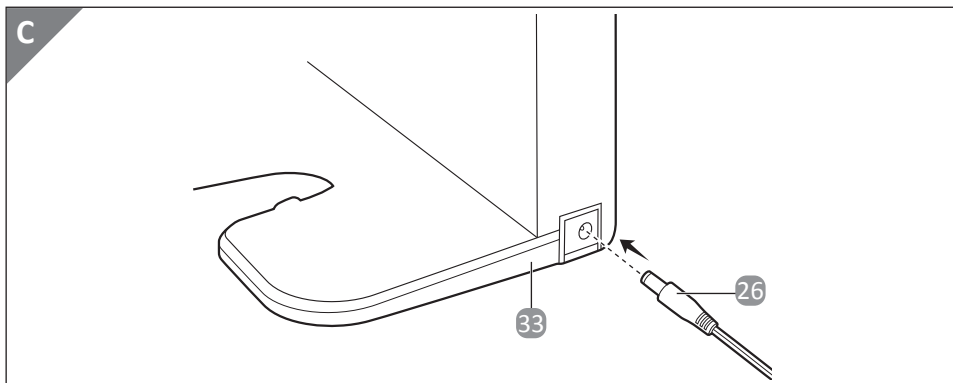

2. Dugja be a hálózati adapter **26** dugaszát a töltőállvány **33** csatlakozójzatába (lásd a C ábrát).
3. Csatlakoztassa a hálózati adaptert **26** egy megfelelően beszerelt konnektorhoz. A töltőállvány **33** bekapcsol. A kijelzőn lévő szimbólumok rövid időre kigyulladnak, majd ismét kialszanak. Megjelenik az (előre beállított) idő (az idő beállításához lásd „A készülék programozása” bekezdést).
4. Helyezze a robotporszívót **1** a töltőállványba **33** úgy, hogy a porszívó két töltőérintkezője **7** és a töltőállvány érintkezői kapcsolatba kerüljenek egymással. A **▷||** gomb (robotporszívó) **2** kéken villog. A **▣▣▣** dinamikusan világít és a töltési folyamatot mutatja. Amint a készülék teljesen feltöltődött, a **▷||** gomb (robotporszívó) **2** kialszik és az akkumulátor töltéskijelzője folyamatosan világít.

A készülék töltése a hálózati adatterről

1. Dugja be a hálózati adapter **26** dugaszát a robotporszívó **1** csatlakozójzatába.
2. Csatlakoztassa a hálózati adaptert egy megfelelően beszerelt konnektorhoz. A **▷||** gomb (robotporszívó) **2** kéken villog. Amint a készülék feltöltődött, kialszik a **▷||** gomb (robotporszívó) **2**.

A töltési folyamat állapota

▷ Gomb (Start/Stop gomb, robotporszívó)	Akkumulátor töltéskijelzője (töltőállvány)	Állapot
Kéken villog	Dinamikusan világít	A készülék töltődik
Kikapcsolva	Folyamatosan világít	A készülék teljesen feltöltve

Kezelés

A készülék be- és kikapcsolása



A robotporszívó hangjelzéssel nyugtázza, amikor sikeresen fogadja a parancsokat. Ha ez elmarad, ismételje meg a műveletet.

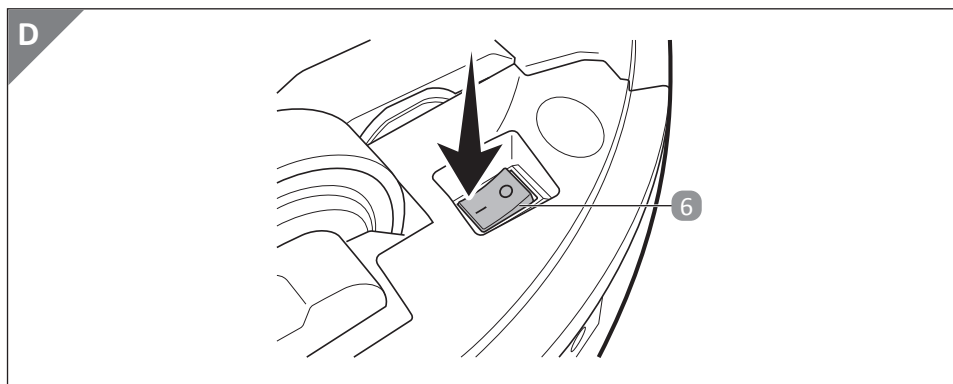

1. Győződjön meg arról, hogy a készülék fel van töltve. Ha szükséges, töltsse fel a készüléket „A készülék feltöltése” bekezdésben leírtak szerint.



2. A készülék bekapcsolásához állítsa a Be/Ki kapcsolót **6** I helyzetbe (lásd a D ábrát). A **2** gomb (robotporszívó) kéken villog. A készülék készenléti üzemmódban található. Kb. 25 másodperc elteltével a **2** gomb (robotporszívó) kialszik, és a készülék alvó üzemmódba kapcsol.
3. A készülék kikapcsolásához állítsa a Be/Ki kapcsolót **6** O helyzetbe.

A készülék használata

1. Kapcsolja be a készüléket „A készülék be- és kikapcsolása” bekezdésben leírtak szerint.
2. Nyomja meg a **14** gombot (lásd az A ábrát) a távirányítón **22** vagy a **2** gombot (robotporszívó) a készülék elindításához. A készülék megkezdja a porszívózást (felülettisztítás).
3. Ha szükséges, a távirányító nyíl gombjaival irányítsa a robotporszívót a kívánt helyre.
4. Ha szükséges, válasszon másik tisztítási üzemmódot a „Tisztítási üzemmódok” bekezdésben leírtak szerint.
5. Nyomja meg a **14** gombot a távirányítón, a **2** gombot (robotporszívó) vagy a **11** gombot (töltőállvány) a porszívózás felfüggesztéséhez.

6. Ha folytatni kívánja a porszívózást, nyomja meg ismét a  gombot **14** a távirányítón vagy a  gombot (robotporszívó) **2**.



A távirányító nyíl gombjaival a robotporszívót a használat helyére irányíthatja.

Ha egy megkezdett porszívózás közben próbálja irányítani a robotporszívót, a porszívózás átmenetileg megszakad, és amint a robotporszívó megállt, újraindul.

A porszívózás befejezése



A porszívózás automatikusan befejeződik:

- Kb. 90 perc üzemidő után;
- amikor a robotporszívó azt észleli, hogy a teljes területet megtisztította;
- ha az akkumulátor töltöttségi szintje 20 % alá csökken.





A bekapcsolt készülék csak készenléti üzemmódban (kéken világító  gomb (robotporszívó) **2**) tud porszívózást kezdeni.

A bekapcsolt készülék kb. 20 másodperc elteltével automatikusan átvált készenléti üzemmódról alvó üzemmódra (kialszik a  gomb (robotporszívó) **2**).

A készülék alvó üzemmódból készenléti üzemmódba kapcsolásához nyomja meg egyszer a  gombot **14** a távirányítón vagy a  gombot (robotporszívó) **2**.

Ha a bekapcsolt készülék a töltőállványon **33** található, akkor automatikusan átvált készenléti üzemmódra.

A porszívózás befejezéséhez a alábbi lehetőségek közül választhat:

- Nyomja meg a  gombot **14** a távirányítón **22**, a  gombot (robotporszívó) **2** vagy a  gombot (töltőállvány) **11** a porszívózás befejezéséhez.

Kb. 20 másodperc elteltével a robotporszívó automatikusan alvó üzemmódba kapcsol, és kialszik a  gomb (robotporszívó) **2**.

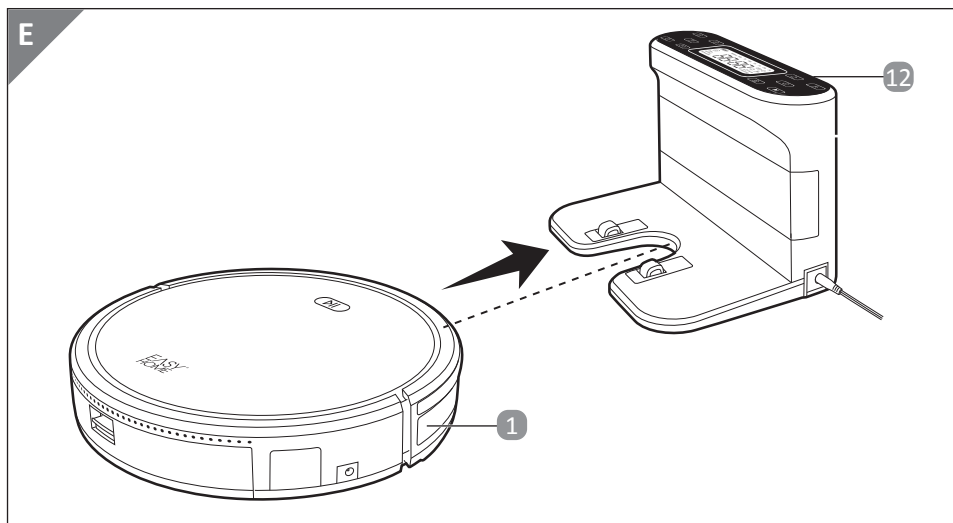

- Nyomja meg a  gombot **13** a távirányítón vagy a töltőállványon **12**. A készülék befejezi a porszívózást, és automatikusan visszatér a töltőállványra **33** (lásd az E ábrát).

Távirányító

A távirányító **22** gombjaival különböző tisztítási üzemmódokat választhat és egyéb beállításokat is végezhet. A távirányító a készülék elsődleges vezérlőeszköze.

A távirányítóval történő vezérlés/bevitel során ügyeljen arra, hogy a távirányítót **22** közvetlenül és egyenesen a robotporszívóra **1** irányítsa, és ne legyen akadály a két készülék között (pl. falak, nagyobb tárgyak stb.).

Az alábbi táblázat áttekintést nyújt a távirányító gombjainak funkcióiról (lásd az F ábrát):

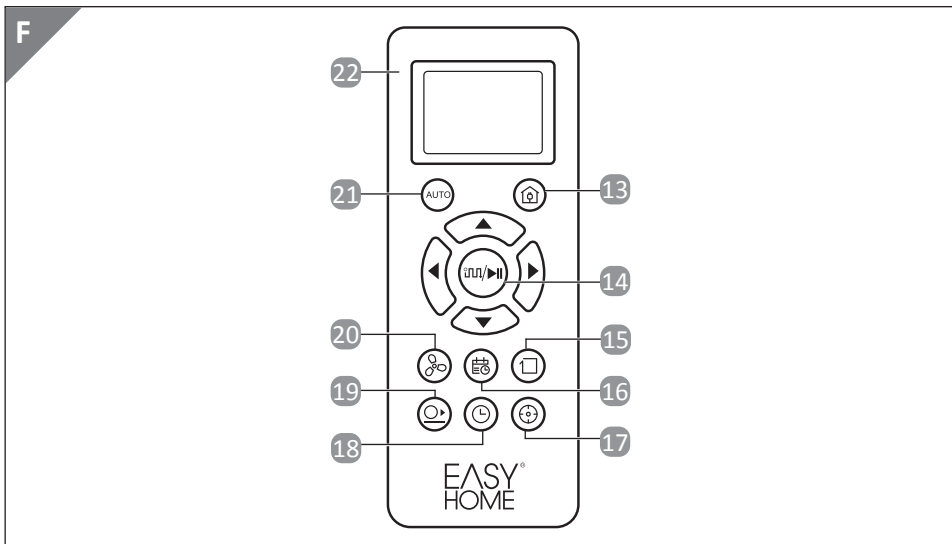

Szimbólum	Gomb	Funkció
	Feltöltés gomb 13	Hagyja, hogy a robotporszívó töltés céljából beálljon a töltőállványra 33
	Fő gomb 14	A robotporszívó készenléti üzemmódba állítása; A porszívózás elindítása (automatikus üzemmód); A porszívózás leállítása
	Saroktisztítás gomb 15	A saroktisztítás aktiválása
	Időzítés gomb (távirányító) 16	Az időzítő funkció indítása/jóváhagyása
	Intenzív tisztítás gomb 17	Az intenzív tisztítás aktiválása
	Időpont gomb (távirányító) 18	A pontos idő beállításának indítása/jóváhagyása
	Ütközésselkerülés gomb 19	Az ütközésselkerülés funkció kikapcsolása
	Szívóerő gomb 20	A növelt szívóerő aktiválása
	AUTO gomb (távirányító) 21	A porszívózás elindítása automatikus üzemmódban

Kijelző (távírányító)

A távírányító **22** kijelzőjén különböző szimbólumok jelzik a készülék aktuális funkcióját (lásd a G ábrát):

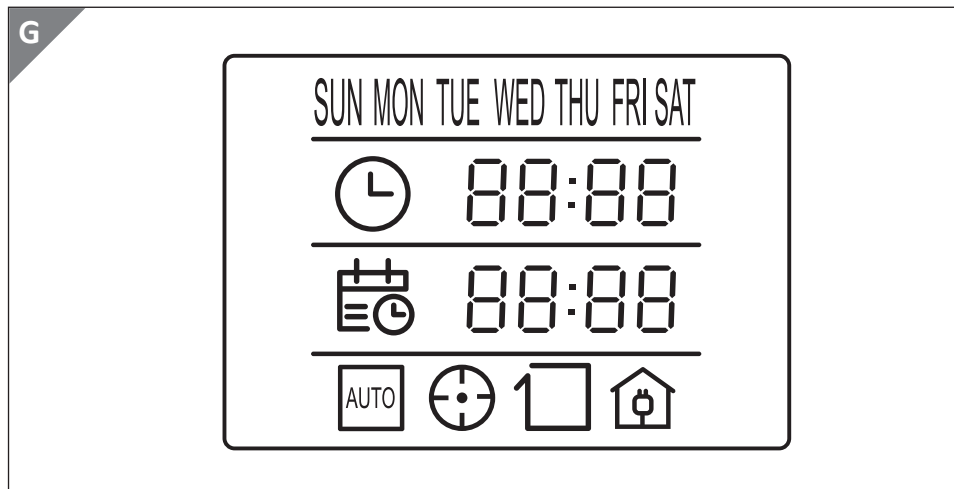

Szimbólum		Jelentés
	Pontos idő szimbólum	Az időpont beállítása (villog a szimbólum); Pontos idő (a szimbólum folyamatosan világít)
	Időzítő szimbólum	Az időzítő funkció beállítása (a szimbólum villog); Az időzítő funkció aktiválva (a szimbólum folyamatosan világít)
	Automatikus üzemmód ikon	Az automatikus üzemmód aktiválva
	Intenzív tisztítás szimbólum	Az intenzív tisztítás aktiválva
	Saroktisztítás szimbólum	A saroktisztítás aktiválva
	Feltöltés szimbólum	A robotporszívó a töltőállványon található, vagy úton van oda

Töltőállvány

A távirányító **22** mellett a készülék a töltőállványon **33** lévő gombokkal is vezérelhető, illetve programozható.

A töltőállványon keresztül történő vezérlésnél/bevitelnél vegye figyelembe, hogy a robotporszívónak **1** a töltőállvány közelében kell lennie, hogy megfelelően tudja fogadni a töltőállványtól érkező jeleket (lásd a H ábrát).

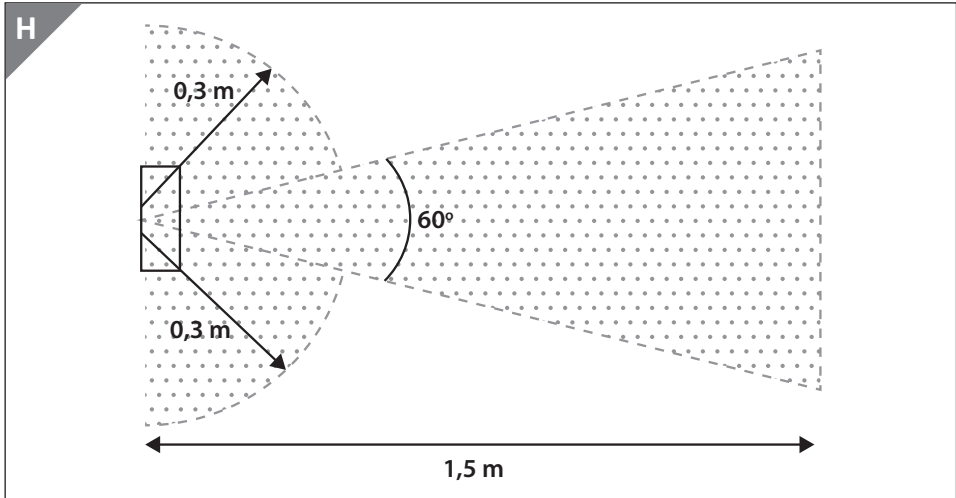

Az alábbi táblázat áttekintést ad a töltőállvány **33** gombjainak funkcióiról (lásd az I ábrát):

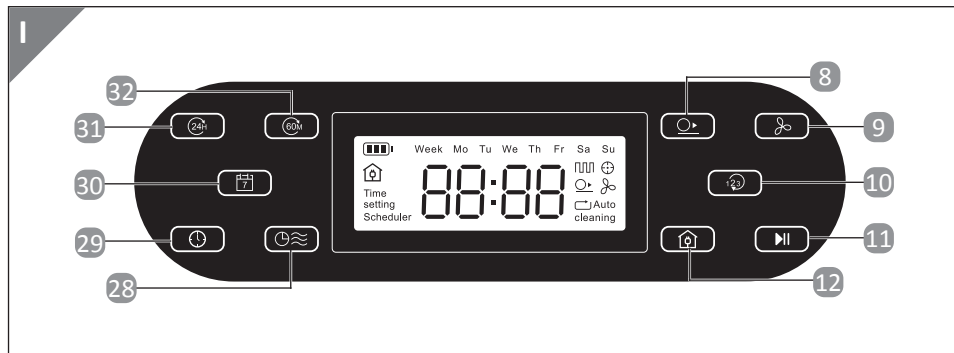

Szimbólum	Gomb	Funkció
	Óra gomb 31	Az órák beállítása (időbeállítás, időzítő funkció)
	Perc gomb 32	A percek beállítása (időbeállítás, időzítő funkció)
	Ütközésselkerülés gomb 8	Az ütközésselkerülés funkció kikapcsolása
	Szívóerő gomb 9	A növelt szívóerő aktiválása
	Üzem módválasztó gomb 10	A tisztítási üzemmód kiválasztása (intenzív tisztítás/felülettisztítás/saroktisztítás)
	Start/Stop gomb (töltőállvány) 11	A robotporszívó készenléti üzemmódba állítása; A porszívózás elindítása (automatikus üzemmód); A porszívózás leállítása
	Feltöltés gomb 12	Hagyja, hogy a robotporszívó töltés céljából beálljon a töltőállványra
	Időzítés gomb (töltőállvány) 28	Az időzítő funkció indítása/jóváhagyása
	Időpont gomb (töltőállvány) 29	A pontos idő beállításának indítása/jóváhagyása
	Nap gomb 30	A hét napjának beállítása (időbeállítás, időzítő funkció)

Kijelző (töltőállvány)

A töltőállvány **33** kijelzőjén különböző szimbólumok jelzik a készülék aktuális funkcióját (lásd a J ábrát):

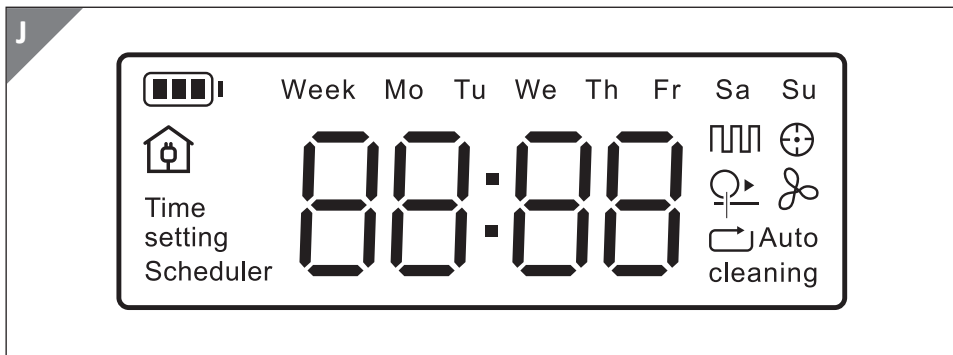

Szimbólum	Jelentés
	Akkumulátor töltéskijelzője A töltés folyamatban (dinamikusan világít); A készülék teljesen feltöltve (folyamatosan világít)
	Az ütközésselkerülés funkció szimbóluma Az ütközésselkerülés funkció aktiválva
	Felülettisztítás szimbólum A felülettisztítás aktiválva
	Intenzív tisztítás szimbólum Az intenzív tisztítás aktiválva
	Növelt szívóerő szimbólum A növelt szívóerő aktiválva
	Saroktisztítás ikon (töltőállvány) A saroktisztítás aktiválva
	Feltöltés szimbólum A robotporszívó a töltőállványon található, vagy úton van oda

A töltőállványon és a távirányítón megjelenő funkciók nincsenek szinkronizálva. A töltőállvány kijelzőjén mindig a töltőállványon keresztül utoljára beállított funkciók láthatók. Ha a beállításokat a távirányítóval végzi el, a töltőállvány kijelzései változatlanok maradnak.

A ténylegesen kiválasztott funkcióbeállítások mindig közvetlenül a **▷||** gombnál (robotporszívó) **2** jelennek meg. Kérjük, ehhez vegye figyelembe a következő táblázatot:

▷ Gomb (Start/Stop gomb, robotporszívó)	Funkció
Kéken villog	A készülék készenléti üzemmódban található
Folyamatosan kéken világít	Az ütközésselkerülés funkció és a normál tisztítási üzemmód aktiválva
Felváltva villog kéken és lilán	Az ütközésselkerülés funkció inaktíválva és a normál tisztítási üzemmód aktiválva
Folyamatosan lilán világít	Az ütközésselkerülés funkció és a növelt szívóerő aktiválva
Lilán villog	Az ütközésselkerülés funkció inaktíválva és a növelt szívóerő aktiválva

Tisztítási üzemmódok

A tisztítandó környezet adottságaitól függően válasszon megfelelő tisztítási üzemmódot.



Automatikus üzemmód

Ebben az üzemmódban a készülék felváltva végez felülettisztítást és saroktisztítást. A funkció használatához az alábbiak szerint járjon el:



- Győződjön meg arról, hogy a készülék be van kapcsolva (lásd „A készülék be- és kikapcsolása” bekezdést), és készenléti üzemmódban található.
Ha nem, először állítsa készenléti üzemmódba a készüléket a távirányító **22** **⏏/▶** gombjával **14**, a **▷||** gombbal (robotporszívó) **2** vagy a **▷||** gombbal (töltőállvány) **11**.
- Nyomja meg az AUTO gombot **21** a távirányítón vagy a **▷||** gombot (töltőállvány) **11** a porszívózás elindításához. A készülék megkezdí a porszívózást automatikus üzemmódban.
Távirányítóról történő aktiválás esetén a távirányító kijelzőjén a következő látható:
.
A töltőállványon **33** keresztül történő aktiválás esetén az „Auto” és a „Cleaning” szöveg jelenik meg a töltőállvány kijelzőjén.
Automatikus üzemmódban történő tisztítás közben a **▷||** gomb **2** (robotporszívó) folyamatosan kéken világít.
- A porszívózás leállításához nyomja meg a **⏏/▶** gombot **14** a távirányítón, illetve a **▷||** gombot a robotporszívón vagy a töltőállványon.

Felülettisztítás



Ebben az üzemmódban a készülék elsősorban olyan nagyobb területek tisztítására koncentrálnak, ahol nincsenek sarkok vagy egyéb akadályok. A készülék egymással párhuzamos pályákon halad. A funkció használatához az alábbiak szerint járjon el:

- Győződjön meg arról, hogy a készülék be van kapcsolva (lásd „A készülék be- és kikapcsolása” bekezdést), és készenléti üzemmódban található. Ha nem, először állítsa készenléti üzemmódba a készüléket a távirányító **22**  gombjával **14**, a  gombbal (robotporszívó) **2** vagy a  gombbal (töltőállvány) **11**.





Aktiválás a távirányítóról

1. Nyomja meg a  gombot **14** a távirányítón a porszívózás elindításához. Más szimbólum nem jelenik meg a kijelzőn. A készülék megkezdí a felülettisztítást. Felülettisztítás közben a  gomb (robotporszívó) **2** folyamatosan kéken világít.
2. A porszívózás leállításához nyomja meg a  gombot **14** a távirányítón.

Aktiválás a robotporszívóról

1. Nyomja meg a  gombot (robotporszívó) **2** a porszívózás elindításához. A készülék megkezdí a felülettisztítást. Felülettisztítás közben a  gomb (robotporszívó) **2** folyamatosan kéken világít.
2. A porszívózás leállításához nyomja meg ismét a  gombot (robotporszívó) **2**.

Aktiválás a töltőállványról



1. Nyomja meg egyszer a  gombot (töltőállvány) **11** az automatikus üzemmód elindításához. A készülék megkezdí a tisztítást automatikus üzemmódban. A kijelzőn „Auto” és „Cleaning” szöveg lesz látható.
2. Nyomja meg egyszer a  gombot **10**, hogy a  szimbólum megjelenjen a kijelzőn. A készülék megkezdí a felülettisztítást. Az „Auto” szöveg eltűnik a kijelzőről. Felülettisztítás közben a  gomb (robotporszívó) **2** folyamatosan kéken világít.
3. A porszívózás leállításához nyomja meg a  gombot (töltőállvány) **11**.

Intenzív tisztítás



Ebben az üzemmódban a készülék növelt szívóerővel tisztít és spirál alakban halad egy korlátozott területen. A készülék 1 perc intenzív tisztítás után automatikusan visszakapcsol készenléti üzemmódba. Ha egy másik tisztítási üzemmódról intenzív tisztításra vált, a készülék 1 perc múlva visszakapcsol az előző üzemmódba. Az intenzív tisztítás használatához a következők szerint járjon el:

- Győződjön meg arról, hogy a készülék be van kapcsolva (lásd „A készülék be- és kikapcsolása” bekezdést), és készenléti üzemmódban található. Ha nem, először állítsa készenléti üzemmódba a készüléket a távirányító **22**  gombjával **14**, a **▷||** gombbal (robotporszívó) **2** vagy a **▷||** gombbal (töltőállvány) **11**.

Aktiválás a távirányítóról



1. Nyomja meg a  gombot **17** a távirányítón a porszívózás elindításához. A kijelzőn megjelenik a  szimbólum. A készülék megkezdí az intenzív tisztítást. Intenzív tisztítás közben a **▷||** gomb (robotporszívó) **2** folyamatosan lilán világít.
2. A porszívózás leállításához nyomja meg a  gombot **14** a távirányítón.

Aktiválás a töltőállványról





1. Nyomja meg egyszer a **▷||** gombot (töltőállvány) **11** az automatikus üzemmód elindításához. A készülék megkezdí a tisztítást automatikus üzemmódban. A kijelzőn „Auto” és „Cleaning” szöveg lesz látható.
2. Nyomja meg kétszer egymás után a  gombot **10**, amíg a  szimbólum meg nem jelenik a kijelzőn. A készülék megkezdí az intenzív tisztítást. Az „Auto” szöveg eltűnik a kijelzóról. Intenzív tisztítás közben a **▷||** gomb (robotporszívó) **2** folyamatosan lilán világít.
3. A porszívózás leállításához nyomja meg a **▷||** gombot (töltőállvány) **11**.

Saroktisztítás





Ebben az üzemmódban a készülék kifejezetten a sarkok és szélek körüli területek tisztítására koncentrál. A funkció használatához az alábbiak szerint járjon el:

- Győződjön meg arról, hogy a készülék be van kapcsolva (lásd „A készülék be- és kikapcsolása” bekezdést), és készenléti üzemmódban található. Ha nem, először állítsa készenléti üzemmódba a készüléket a távirányító **22**  gombjával **14**, a  gombbal (robotporszívó) **2** vagy a  gombbal (töltőállvány) **11**.

Aktiválás a távirányítóról

1. Nyomja meg a  gombot **15** a távirányítón a porszívózás elindításához. A kijelzőn megjelenik a  szimbólum. A készülék megkezdi a saroktisztítást. Saroktisztítás közben a  gomb (robotporszívó) **2** folyamatosan kéken világít.
2. A porszívózás leállításához nyomja meg a  gombot **14** vagy a  gombot **15** a távirányítón.





Aktiválás a töltőállványról

1. Nyomja meg egyszer a  gombot (töltőállvány) **11** az automatikus üzemmód elindításához. A készülék megkezdi a tisztítást automatikus üzemmódban. A kijelzőn „Auto” és „Cleaning” szöveg lesz látható.
2. Nyomja meg háromszor egymás után a  gombot **10**, amíg a  szimbólum meg nem jelenik a kijelzőn. A készülék megkezdi a saroktisztítást. Az „Auto” szöveg eltűnik a kijelzőről. Saroktisztítás közben a  gomb (robotporszívó) **2** folyamatosan kéken világít.
3. A porszívózás leállításához nyomja meg a  gombot (töltőállvány) **11**.

A szívóerő növelése





Ezzel a funkcióval megnövelhető a szívóerő. E funkció bármelyik tisztítási üzemmódban aktiválható. A funkció használatához az alábbiak szerint járjon el:

1. Győződjön meg arról, hogy a készülék be van kapcsolva (lásd „A készülék be- és kikapcsolása” bekezdést), és készenléti üzemmódban található.
2. Válasszon tisztítási üzemmódot a „Tisztítási üzemmódok” bekezdésben leírtak szerint.

3. Nyomja meg egyszer a  gombot **20** a funkció bekapcsolásához. A robotporszívó **1** visszajelzésként hangjelzést ad. A távirányítóról **22** történő aktiválás esetén nem jelenik meg további szimbólum a távirányító kijelzőjén. A töltőállomásra **33** történő aktiválás esetén a következő szimbólum jelenik meg a töltőállomás kijelzőjén: . A készülék megkezdja a tisztítást növelt szívóerővel. Amíg a készülék megnövelt szívóerővel tisztít, a  gomb (robotporszívó) **2** folyamatosan lilán világít (ha az ütközésselkerülés funkció be van kapcsolva) vagy lilán villog (ha az ütközésselkerülés funkció ki van kapcsolva). A funkció inaktiválásához nyomja meg ismét a  gombot **20**. A robotporszívó visszajelzésként hangjelzést ad. A töltőállomáson keresztüli kikapcsolás esetén a töltőállomás kijelzőjéről eltűnik a  szimbólum, és a szívóerő normál erősségre csökken.

Ütközésselkerülés funkció

Az ütközésselkerülés funkcióval a robotporszívó elkerüli a tárgyakkal való ütközést. Az ütközésselkerülés funkció minden tisztítási üzemmódban automatikusan aktiválódik. A robotporszívó falak vagy egyéb akadályok közelében történő használatához ez a funkció inaktíválható. A funkció inaktíválásához a következők szerint járjon el:

- Győződjön meg arról, hogy a készülék be van kapcsolva (lásd „A készülék be- és kikapcsolása” bekezdést), és készenléti üzemmódban található. De arra is lehetőség van, hogy akár tisztítás közben is kikapcsolja az ütközésselkerülés funkció. Nyomja meg a  gombot **8** a funkció inaktiválásához. A robotporszívó **1** visszajelzésként hangjelzést ad. A távirányítóról **22** történő inaktíválás esetén nem jelenik meg további szimbólum a távirányító kijelzőjén. A töltőállomásra **33** történő inaktíválás esetén a  szimbólum eltűnik a töltőállomás kijelzőjéről. Az ütközésselkerülés funkció kikapcsolva. A  gomb (robotporszívó) **2** felváltva kéken és lilán (normál tisztítási üzemmódok esetén), illetve lilán (növelt szívóerőnél) villog.
- Az ütközésselkerülés funkció visszakapcsolásához nyomja meg ismét a  gombot **8**. A robotporszívó visszajelzésként hangjelzést ad. A távirányítóról történő aktiválás esetén nem jelenik meg további szimbólum a távirányító kijelzőjén.

3. A töltőállomásról történő aktiválás esetén a következő szimbólum jelenik meg a töltőállomás kijelzőjén: .

Az ütközésselkerülés funkció aktiválva.

A  gomb (robotporszívó) folyamatosan kéken (normál tisztítási üzemmódok esetén) vagy lilán (magnövelt szívóerő esetén) világít.



Az ütközésselkerülés funkció megfelelő beállítása a tisztítás szünetelésekor is megmarad.



Ha kikapcsolja a készüléket (Be/Ki kapcsoló  **0** helyzetben), az ütközésselkerülés funkció a készülék következő bekapcsolásakor automatikusan újraaktiválódik.

A készülék programozása

A pontos idő beállítása











A távirányító és a töltőállvány egymástól függetlenül működik, és az időbeállítások nincsenek szinkronizálva. Ezért a távirányítón és a töltőállványon lehetőleg azonos időt állítson be.





A pontos időt manuálisan kell beállítani mind a távirányítón  **22**, mind a töltőállványon  **33**. A programozás csak helyesen beállított pontos idő esetén végezhető el a két készülékről.

Az idő beállításához a következők szerint járjon el:

Aktiválás a távirányítóról

1. Győződjön meg arról, hogy a készülék be van kapcsolva (lásd „A készülék be- és kikapcsolása” bekezdést), és a robotporszívó  **1** a távirányító közvetlen közelében található.
2. Nyomja meg a  gombot (távirányító)  **18** a távirányítón, hogy belépjen az időbeállításba. Az időpont szimbólum és a hét előre beállított napja villog a kijelzőn.
3. Először válassza ki a hét aktuális napját vasárnap („SUN”) és szombat („SAT”) között a nyílombokkal („balra” vagy „jobbra”).
Ezután nyomja meg a   gombot  **14** az idő beállításához.
4. Először állítsa be az órákat a nyílombokkal („fel” vagy „le”). Ezután nyomja meg a „jobbra” nyílombokot.
5. Állítsa be a percekét a nyílombokkal („fel” vagy „le”).
6. Hagyja jóvá a beállításokat a  gomb (távirányító)  **18** ismételt megnyomásával. Ha kb. 15 másodpercig nem történik bevitel vagy jóváhagyás, az időbeállítás automatikusan megszakad, és az adatok nem kerülnek mentésre.

Aktiválás a töltőállványról

1. Győződjön meg arról, hogy a készülék be van kapcsolva (lásd „A készülék be- és kikapcsolása” bekezdést).
2. Nyomja meg a  gombot (töltőállvány) **29** a töltőállványon, hogy belépjen az időbeállításba. A kijelzőn megjelenik a „Time setting” és „Week” szöveg, valamint a hét egy előre beállított napja.
3. Először válassza ki a hét aktuális napját hétfő („Mo”) és vasárnap („Su”) között a  gomb **30** megnyomásával.
4. Állítsa be az órákat a  gomb **31** megnyomásával.
5. Állítsa be a perceket a  gomb **32** megnyomásával.
6. Nyomja meg ismét a  gombot (töltőállvány) a beállítások mentéséhez. Ha kb. 10 másodpercig nem történik bevétel vagy jóváhagyás, az időbeállítás automatikusan megszakad, és az adatok nem kerülnek mentésre.

Időprogramozás (időzítő funkció)

A robotporszívó a távirányítóról és a töltőállványról is reagál az időprogramozásra. Ha a kezdési időpontok között átfedés van, a robotporszívó mindig a korábbi kezdési időpontot figyelembe véve működik. Ha a következő kezdési időpont az előző tisztítási időbe esik, akkor a készülék figyelmen kívül hagyja az adott kezdési időpontot (és így a teljes második programozást).





Egy adott tisztítási üzemmód nem programozható be. A programozott tisztítási folyamatok mindig automatikus üzemmódban zajlanak.





A távirányítóval történő időprogramozás csak azt teszi lehetővé, hogy a hét minden napjára ugyanazt az időpontot állítsa be. Ha különböző időpontokat kíván programozni a hét egyes napjaira, a töltőállványon végezze az időprogramozást.



Az időprogramozás lehetővé teszi azt, hogy a készülék meghatározott napokon, meghatározott időpontokban, ütemezett módon takarítson.

Az időprogramozás mind a távirányítóval **22**, mind a töltőállványon **33** elvégezhető. A tényleges kezdési idő legfeljebb 1 perccel eltérhet a programozott időtől.

Aktiválás a távirányítóról

1. Győződjön meg arról, hogy a készülék be van kapcsolva (lásd „A készülék be- és kikapcsolása” bekezdést), és a robotporszívó **1** a távirányító közvetlen közelében található.
2. Nyomja meg a  gombot (távirányító) **16** az időprogramozásba való belépéshez. A kijelzőn villog a  szimbólum és a hét napja („SUN”). Megjelennek az időpont helykitöltő karakterei.

3. Először válassza ki a hét napját a vasárnap („SUN”) és a szombat („SAT”) között a „balra” vagy „jobbra” nyílombokkal.
A hét kiválasztott napjai villognak.
4. Amikor a hét kívánt napjához ér, nyomja meg a „fel” nyílombot a nap mentéséhez. Hajtsa végre ezt a lépést a hét összes kívánt napjánál.
Ahhoz, hogy visszavonja a hét adott napjának kiválasztását, nyomja meg a „le” nyílombot.
5. Az időpont programozásához nyomja meg a  gombot **14**.
6. Először állítsa be az órákat a nyílombokkal („fel” vagy „le”). Ezután nyomja meg a „jobbra” nyílombot.
7. Állítsa be a perceket a nyílombokkal („fel” vagy „le”).
Nyomja meg a  gombot (távirányító) a beállítások mentéséhez.
A robotporszívó visszajelzésként hangjelzést ad. Ha a hét aktuális napján van időpont programozva, az a pontos idő alatt látható a kijelzőn, és a  szimbólum folyamatosan világít.
A hét beprogramozott napjainak és időpontjainak megtekintéséhez és szükség esetén a módosításukhoz nyomja meg a  gombot (távirányító).











Az időprogramozás törléséhez nyomja meg és tartsa lenyomva a  gombot (távirányító), amíg a  szimbólum és a programozott időpont el nem tűnik a kijelzőről.
A robotporszívó visszajelzésként hangjelzést ad.

Ha kb. 15 másodpercig nem történik bevitel vagy jóváhagyás, az időprogramozás automatikusan megszakad, és az adatok nem kerülnek mentésre.



Ügyeljen arra, hogy amikor megnyomja a  gombot (távirányító) **16** a beállítások mentéséhez, a távirányítót közvetlenül a robotporszívóra irányítsa, amely hangjelzéssel nyugtázza a műveletet. Ellenkező esetben ismételje meg a mentési folyamatot.

Aktiválás a töltőállványról

1. Győződjön meg arról, hogy a készülék be van kapcsolva (lásd „A készülék be- és kikapcsolása” bekezdést), és a robotporszívó **1** a távirányító közvetlen közelében található.
2. Nyomja meg a  gombot (töltőállvány) **28** az időprogramozásba való belépéshez. A kijelzőn az időpont helykitöltő karakterei és a „Week” szöveg lesznek láthatók.
3. Nyomja meg a  gombot **30** a hét egy napjának kiválasztásához hétfő („Mo”) és vasárnap („Su”) között.
Ha ugyanazt az időpontot kívánja beállítani a hét minden napjára, válassza a „Week” lehetőséget, és hajtsa végre a 4., 5. és 8. lépést.
4. Először állítsa be az órákat (0-23) a  gomb **31** megnyomásával.
5. Állítsa be a perceket (0-59) a  gomb **32** megnyomásával.
6. Ha nem kíván időt beállítani, nyomja meg annyiszor a  gombot **31**, amíg „--:--” érték nem lesz látható a kijelzőn.
7. További napok kiválasztásához és időpontok beállításához nyomja meg ismét a  gombot **30**, és ismételje meg a 3-6. lépéseket.
8. A beállítások mentéséhez nyomja meg a  gombot (töltőállvány) **28**.
A kijelzőn megjelenik és folyamatosan látható a „Scheduler” szöveg, és kijelzésre kerülnek a hét programozott napjai.
A hét programozott napjainak és az időpontok megjelenítéséhez, és szükség esetén módosítások végzéséhez nyomja meg a  gombot (töltőállvány) **28**, majd a  gombbal **30** válassza ki a hét egyes napjait, amelyekhez azután megjelennek a programozott időpontok.
9. Az időprogramozás törléséhez nyomja meg és tartsa lenyomva kb. 5 másodpercig a  gombot (töltőállvány) **28**. A hét programozott napjai és a „Scheduler” szöveg eltűnnek a kijelzőről.
Ha kb. 10 másodpercig nem történik bevitel vagy jóváhagyás, az időprogramozás automatikusan megszakad, és az adatok nem kerülnek mentésre.

Üzemzavarok és hibaelhárítás

Kb. 15 másodperc elteltével minden hibajelzés megszűnik, és a készülék visszaáll készenléti üzemmódba.



Ha a problémákat nem lehet megoldani a felsorolt megoldásokkal, kapcsolja ki és be a készüléket a Be/Ki kapcsolóval **6**.

Ha a hibaüzenetek továbbra is fennállnak, forduljon a gyártó ügyfélszolgálatához.

Probléma	Ok	Megoldás
A távirányító 22 nem működik.	Az elemek 27 nincsenek megfelelően behelyezve, vagy alacsony a töltöttségük.	Ellenőrizze, hogy az elemek 27 megfelelően vannak-e behelyezve, és szükség esetén cserélje ki őket.
A robotporszívó 1 nem tér vissza a töltőállványra 33 .	A visszaút több mint 30 percet vesz igénybe. Akadályok találhatók a töltőállvány 33 és a robotporszívó 1 között.	Kézzel helyezze vissza a robotporszívót 1 a töltőállványra 33 . Ha lehetséges, távolítsa el az akadályokat.
A ▶▶ gomb (robotporszívó) 2 pirosan villog.	A kerekek forgása akadályozott.	Ellenőrizze mindkét kereket (bal és jobb), és szükség esetén távolítsa el róluk a szennyeződések/anyagmaradékokat.
A ▶▶ gomb (robotporszívó) 2 pirosan villog, és hangjelzés hallható.	Az egyik vagy mindkét oldalkefe 24 , 25 forgása akadályozott. A hengerkefe 5 forgása akadályozott.	Ellenőrizze mindkét oldalkefét 24 , 25 valamint a hengerkefét 5 , és távolítsa el róluk a szennyeződések és az anyagmaradékokat.
A ▶▶ gomb (robotporszívó) 2 pirosan világít, és hangjelzés hallható.	A robotporszívó 1 egyenetlen talajon, lépcső szélén, peremnél stb. található. Az ütköző 3 működése akadályozott.	Helyezze a robotporszívót 1 sík, vízszintes felületre, távol a lépcsőktől/peremektől. Ellenőrizze az ütközőt 3 , és távolítsa el róla a szennyeződések és az anyagmaradékokat.

Tisztítás és karbantartás

TUDNIVALÓ! Rövidzárlat veszélye!

A házba bejutó víz vagy más folyadék rövidzárlatot okozhat.

- Tisztítás vagy ápolás előtt húzza ki a hálózati dugaszt a konnektorból.
- Soha ne merítse a készüléket vízbe vagy más folyadékba.
- Ügyeljen arra, hogy ne kerüljön víz vagy más folyadék a házba.

TUDNIVALÓ! Károsodás veszélye!

A készülék szakszerűtlen kezelése a készülék károsodásához vezethet.

- Ne használjon agresszív tisztítószeret, fém vagy nylon sörtéjű keféket, illetve éles vagy fém tisztítóeszközöket, például kést, kemény spatulát stb. Ezek károsíthatják a felületeket.
- Soha ne engedje, hogy a készülék vagy a töltőállvány vízzel érintkezzen, különben tönkremehet.
- Győződjön meg arról, hogy minden alkatrész teljesen száraz, mielőtt visszahelyezi őket, különben a készülék károsodhat.

A robotporszívó tisztítása

1. Állítsa a Be/Ki kapcsolót **6** 0 helyzetbe.
2. Törölje le a robotporszívót **1** egy enyhén megnedvesített ruhával. Szükség esetén használjon egy kevés mosogatószeret.
3. Törölje át az ütközőt **3** egy száraz, puha ruhával.

A portartály kiürítése

Minden használat után ürítse ki a portartályt **37** és tisztítsa meg a fő szűrőt **34**. A portartály kivételéhez és visszahelyezéséhez a következők szerint járjon el:

1. Állítsa a Be/Ki kapcsolót **6** 0 helyzetbe.

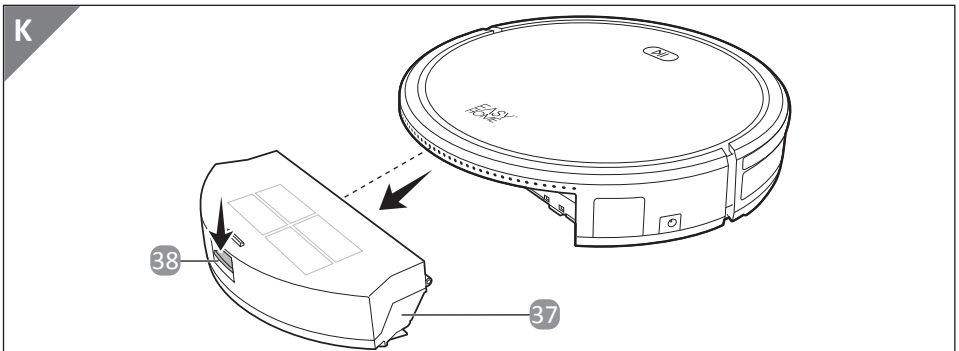

2. Nyomja meg a kioldógombot **38** a portartályon, és húzza ki a portartályt **37** (lásd a K ábrát).

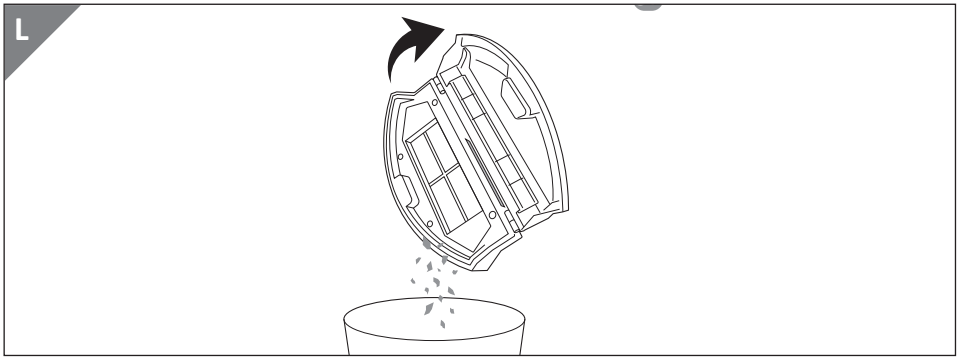

3. Nyissa fel a portartály **37** fedelét és ürítse ki a tartályt (lásd az L ábrát).

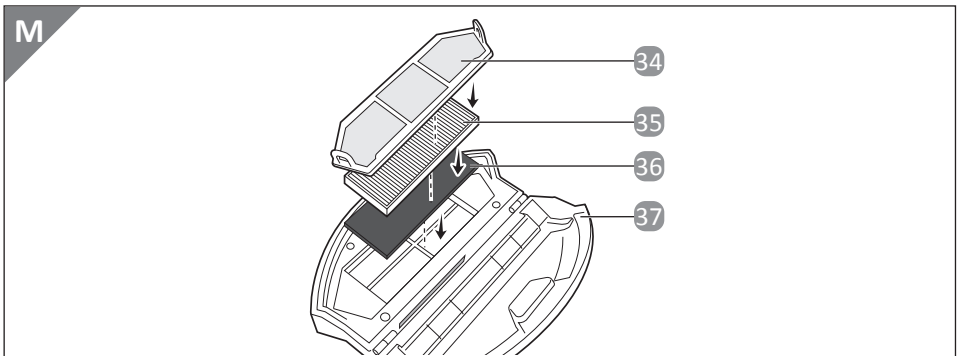

4. Távolítsa el a fő szűrőt **34** (lásd az M ábrát).
5. Tisztítsa meg a fő szűrőt a mellékelt ecsettel **23**.
6. Helyezze vissza a fő szűrőt. Győződjön meg a szilárd rögzülésről.
7. Csupkja le a portartály fedelét.
8. Helyezze vissza a megszáradt portartályt a robotporszívóba **1**.

Szűrő tisztítása és cseréje



Az EPA-szűrő **35** nem mosható.

Minden használat után tisztítsa meg a fő szűrőt **34**. A EPA-szűrőt **35** kb. 15-30 naponta meg kell tisztítani. A szűrők eltávolításához és visszahelyezéséhez kövesse az alábbi lépéseket:

1. Távolítsa el a fő szűrőt **34** a portartályból **37** a „A portartály kiürítése” című bekezdésben leírtak szerint.
2. Távolítsa el a közbenső szűrőt **36** és a EPA-szűrőt **35** (lásd az M ábrát).
3. Tisztítsa meg a fő szűrőt **34** és a közbenső szűrőt **36** a mellékelt ecsettel **23**.
4. Az összegyűjtött szennyeződés eltávolításához kocogtassa ki az EPA-szűrőt **35** egy szemetesvödör felett.
5. Helyezze vissza a fő szűrőt **34**, a közbenső szűrőt **36** és a EPA-szűrőt **35**. Győződjön meg a szilárd rögzésről.
6. Csupkja le a portartály fedelét, és tegye vissza a portartályt **37** a robotporszívóba **1**.

A kefék tisztítása és cseréje

Ha az oldalkefék **24**, **25** szennyezettek vagy sérültek, meg kell tisztítani vagy ki kell cserélni őket.

- Tisztítsa meg az oldalkeféket kézzel vagy egy puha ruhával.
- Ha ki szeretné cserélni az oldalkeféket, kézzel vegye le őket.

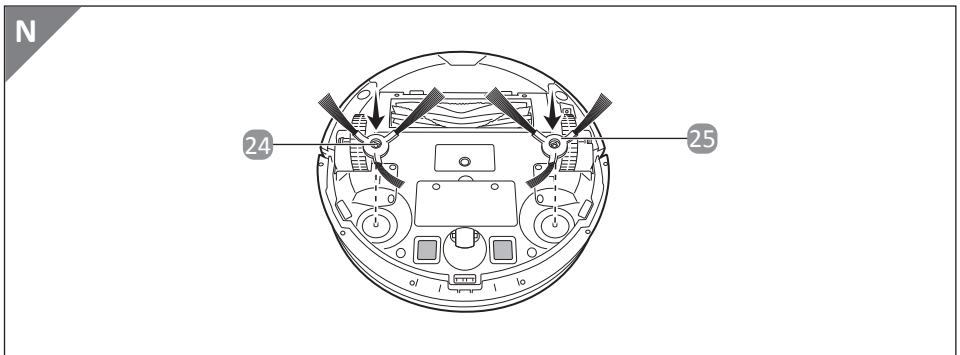

- Helyezzen új keféket **24**, **25** a robotporszívóra **1**. Ügyeljen arra, hogy az „L” jelzésű kefe a bal, az „R” jelzésű kefe pedig a jobb oldalra kerüljön (lásd az N ábrát).

Az érzékelők tisztítása

Ha a robotporszívó alatt lévő érzékelők elszennyeződnek, az kedvezőtlenül befolyásolhatja a robotporszívó működését.

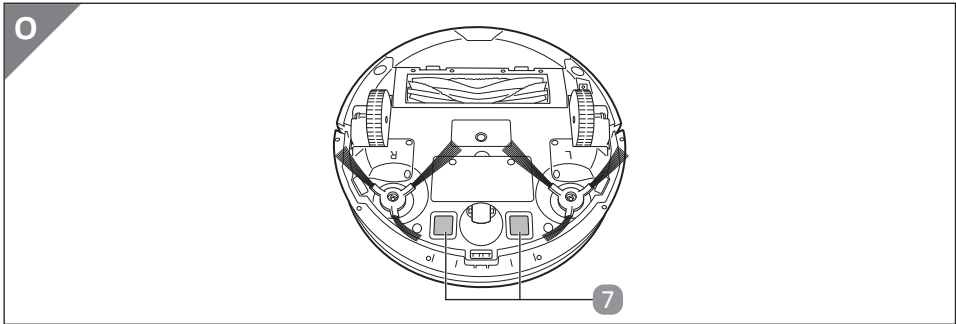

- Száraz, puha ruhával törölje át az érzékelőket és a töltőérintkezőket **7** a robotporszívón **1** (lásd az O ábrát).
- Törölje át a töltőállvány **33** töltőérintkezőit egy száraz, puha ruhával.

A hengerkefe tisztítása

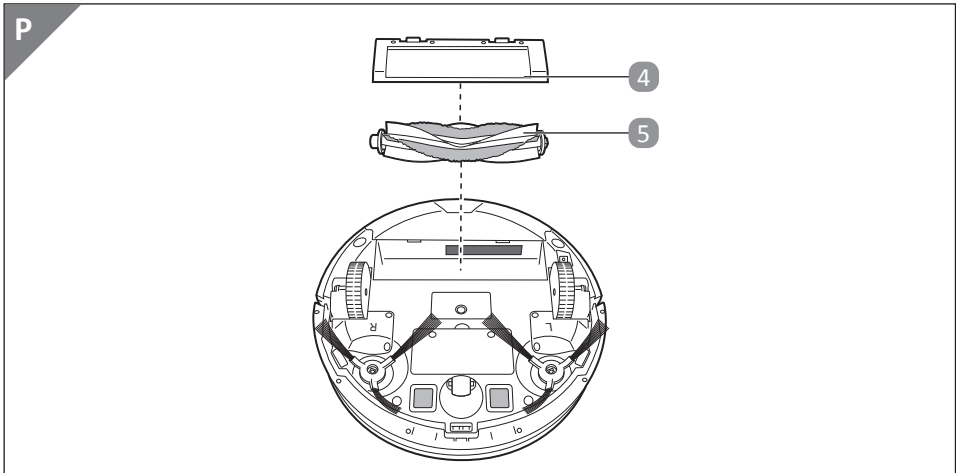

- Távolítsa el a hengerkefét **5** a robotporszívó **1** aljáról úgy, hogy kiveszi a hengerkefetartót **4** (lásd a P ábrát).
- Távolítsa el a hajsálakat a hengerkeféről a mellékelt ecset **23** segítségével.
- Tisztítás után helyezze vissza a hengerkefét és a hengerkefetartót a robotporszívóba. Győződjön meg a szilárd rögzülésről.

A távirányító elemeinek cseréje

- Nyissa ki a távirányító elemtartó fedelét **22**.
- Vegye ki a régi elemeket.
- Helyezzen be 2 db AAA (LR03) méretű elemet.
- Csatolja be a távirányító elemtartó fedelét **22**.

Tárolás

- A tároláshoz minden alkatrésznek teljesen száraznak kell lennie.
- A készüléket száraz helyen tárolja.
- A készüléket csakis kikapcsolt állapotban tárolja.
- A készüléket gyermekektől elzárva tárolja.
- Óvja a készüléket a közvetlen napsugárzástól.
- Ha huzamosabb ideig nincs szüksége a készülékre, akkor is töltsen fel 6 havonta, ha egyébként nem használja.
- A mélymerülés elleni védelem érdekében hosszú távú tárolás előtt teljesen fel kell tölteni az akkumulátort.

Műszaki adatok

Robotporszívó

A fogyasztási cikk típusa:	RTVC21_04536
Bemenet:	19 V DC; 0,6 A
Portartály kapacitása:	350 ml
Robotporszívó akkumulátora:	14,4 V; 2600 mAh; Li-ion
Üzemidő:	akár 90 perc
Töltési idő:	4–6 óra
Gyártási szám:	817678

Távirányító

Elem:	3 V DC (2 x 1,5 V); típus: AAA (LR03)
-------	---------------------------------------

Töltőállvány

Bemenet:	19 V DC; 0,6 A
Kimenet:	19 V DC; 0,6 A

Hálózati adapter

Gyártó

91441900680637979X
DONGGUAN GAOYI ELECTRONIC CO, LTD.,
WEST SHA YAO ROAD XISHA ROAD SHIJIE
TOWN, DONGGUAN, GUANGDONG 523292,
CHINA

Típuszám:	RSS1002-114190-W2E
Bemenő feszültség:	100–240 V~
Bemenő váltóáram frekvenciája:	50/60 Hz
Kimenő feszültség:	19 V DC
Kimenő áramerősség:	0,6 A
Kimenő teljesítmény:	11,4 W
Aktív üzemmódban mért átlagos hatásfok:	82,7 %
Hatásfok alacsony (10 %-os) terhelésnél:	73,0 %
Üresjárás üzemmódban mért energiafogyasztás:	< 0,10 W
Védelmi osztály:	II / 
Védettség szint:	IP20

Megfelelőségi nyilatkozat



Az EU megfelelőségi nyilatkozatot a mellékelt jótállási adatlapon feltüntetett címen kérheti el.

Ártalmatlanítási tudnivalók

A csomagolás ártalmatlanítása



A csomagolást fajta szerint szétválogatva ártalmatlanítsa. A papírt és a kartont a papírgyűjtőbe, míg a fóliákat a hasznosítható anyagok gyűjtőjébe tegye.

A készülék ártalmatlanítása

(Az Európai Unióban és más olyan európai országokban, ahol működik a hasznosítható anyagok szelektív gyűjtése)



A kiselejtezett készülékeket nem szabad a háztartási hulladékok közé dobni!

Ha a készülék már nem használható, a felhasználó törvényileg köteles a kiselejtezett készüléket a háztartási hulladékoktól különválasztva, pl. a lakóhelyéhez közel működő hulladékgyűjtő helyen leadni. Ezzel garantálható, hogy a kiselejtezett készüléket szakszerűen újrahasznosítják, és elkerülhetők a negatív környezeti hatások. Emiatt az elektromos készülékek az itt látható szimbólummal vannak ellátva.



Az elemeket és akkumulátorokat nem szabad a háztartási hulladékok közé dobni!

Fogyasztóként törvényi kötelezettsége, hogy minden elemet és akkumulátort – függetlenül attól, hogy azok tartalmazzanak-e káros anyagokat* – a közelében/kerületében található gyűjtőhelyen vagy egy kiskereskedőnek leadjon környezetbarát ártalmatlanítás céljából.

A készüléket hiánytalanul (elemmel együtt) és csak lemerült állapotban adja le a hulladékgyűjtő helyen!

*jelölés: Cd = kadmium, Hg = higany, Pb = ólom

Az elemek és akkumulátorok visszaküldése ingyenes.

Nem megfelelő ártalmatlanítás esetén néhány lehetséges összetevő, mint például a higany, a kadmium és az ólom mérgező, és veszélyezteti a környezetet. A nehézfémek káros hatással lehetnek az emberekre, az állatokra és a növényekre, és felhalmozódhatnak a környezetben és a táplálékláncban, és azután a táplálékon keresztül közvetve bejuthat az emberi szervezetbe.

A lítiumot tartalmazó régi elemek fokozottan tűzveszélyesek. Emiatt különös figyelmet kell fordítani a régi lítiumtartalmú elemek és akkumulátorok megfelelő ártalmatlanítására. A szakszerűtlen ártalmatlanítás hőhatások (hő) vagy mechanikai sérülések következtében belső és külső rövidzárlatokhoz is vezethet. A rövidzárlat tüzet vagy robbanást okozhat, és súlyos következményekkel járhat az emberekre és a környezetre nézve.

Ezért a külső rövidzárlat elkerülése érdekében a lítium elemek és akkumulátorok pólusait le kell ragasztani ártalmatlanítás előtt.

Azokat az elemeket és akkumulátorokat, amelyek nincsenek fixen a készülékben szerelve, ártalmatlanítás előtt el kell távolítani és külön kell az ártalmatlanításukról gondoskodni.

Kérjük, hogy az elemeket és akkumulátorokat csak lemerült állapotban adja le!

Amikor csak lehetséges, használjon újratölthető elemeket az egyszerű használatos elemek helyett.

Információ az elem eltávolításáról

- A fő egység elemét el kell távolítani és külön kell ártalmatlanítani. Ne próbálja meg felnyitni vagy szétszerelni a készüléket, hogy saját maga eltávolítsa az elemet. Az elemet képzett szakembernek kell eltávolítania.
- Megjegyzés képzett szakemberek számára: Az elem eltávolításához kapcsolja ki a készüléket, és válassza le minden töltőforrásról.
- Csavarhúzóval távolítsa el az elemtartó rekesz fedelét a készülék alján. Fordítsa meg a készüléket, és távolítsa el a fedelet. Válassza le az elemet és a csatlakozó közötti kapcsolót.



Kínai gyártmány

Értékesítő:
EIE IMPORT GMBH
HOFER STRASSE 5
4642 SATTLEDT
AUSZTRIA

ÜGYFÉLSZOLGÁLAT

817678



0036 1 408 8546



service-hu@protel-service.com

A FOGYASZTÁSI CIKK TÍPUSA:
RTVC21_04536

11/2022

3

ÉV
JÓTÁLLÁS