



Használati  
útmutató

Navodila za uporabo



# LED ULTRAHANG AROMADIFFÚZOR

LED ULTRAZVOK VLAŽILNIK ZRAKA

Magyar ..... 3

Slovensko ..... 41



---

# Tartalom

<b>A használati útmutatóról.....</b>	<b>5</b>
Jelmagyarázat.....	5
<b>Rendeltetésszerű használat .....</b>	<b>9</b>
<b>Biztonsági utasítások .....</b>	<b>10</b>
A készülék elhelyezése.....	14
A készülék használata .....	15
Általános tudnivalók az illóolajokkal kapcsolatban.....	17
A készülék tisztítása .....	18
<b>A csomag tartalma.....</b>	<b>20</b>
<b>A készülék áttekintése .....</b>	<b>21</b>
Előlnézet .....	21
Alsó oldal .....	22
<b>Üzembe helyezés .....</b>	<b>23</b>
<b>A készülék használata .....</b>	<b>25</b>
A készülék kikapcsolása.....	26
Időzítő funkció .....	27
A világítás beállítása .....	28
<b>A készülék tisztítása.....</b>	<b>29</b>
<b>A készülék tárolása.....</b>	<b>31</b>
<b>Problémák elhárítása .....</b>	<b>31</b>
<b>Ártalmatlanítás .....</b>	<b>32</b>
<b>Műszaki adatok.....</b>	<b>33</b>
<b>EU megfelelőségi információk .....</b>	<b>34</b>
<b>Szervizadatok.....</b>	<b>35</b>
<b>Impresszum.....</b>	<b>36</b>
<b>Adatvédelmi nyilatkozat .....</b>	<b>37</b>



## A használati útmutatóról



Köszönjük, hogy termékünket választotta. Reméljük, sok örömet leli majd a készülékben.

Mielőtt használni kezdené a készüléket, figyelmesen olvassa végig a biztonsági utasításokat. Tartsa be a készüléken és a használati útmutatóban olvasható figyelmeztetéseket.

Tartsa mindig keze ügyében a használati útmutatót. Ha valakinek eladja vagy odaadja a készüléket, okvetlenül adja át ezt a használati útmutatót is, mivel az a termék fontos része.

## Jelmagyarázat

Ha egy szövegrészt az alábbi figyelmeztető szimbólumok valamelyike jelöl, akkor fel kell lépni a szövegben leírt veszélyek ellen az ott leírt lehetséges következmények elkerülése érdekében.



Ez a jelzőszó olyan magas kockázatú veszélyre vonatkozik, amely, ha nem kerül el, halált vagy súlyos sérüléseket okozhat.



Ez a jelzőszó olyan közepes kockázatú veszélyre vonatkozik, amely, ha nem kerül el, halált vagy súlyos sérüléseket okozhat.



## VIGYÁZAT!

Ez a jelzőszó olyan alacsony kockázatú veszélyre vonatkozik, amely, ha nem kerül el, kisebb vagy mérsékelt sérüléseket okozhat.

## ÉRTESÍTÉS!

Ez a jelzőszó lehetséges anyagi károkra figyelmeztet.



Ez a szimbólum az összeszereléshez vagy a használatához nyújtott hasznos kiegészítő információt jelöli.

### CE-jelölés



Az ilyen szimbólummal megjelölt termékek teljesítik az EU-irányelvek követelményeit (lásd a „Megfelelőségi tudnivalók” című fejezetet).



Vegye figyelembe a használati útmutatóban található megjegyzéseket!

### Polaritás jelölése



Egyenáramú csatlakozó polaritásának szimbóluma (IEC 60417-5926 szabvány szerint)

Az ilyen jelöléssel rendelkező készülékeknél belül található a plusz és kívül a mínusz.



Egyenáramot jelölő szimbólum



Váltakozó áramot jelölő szimbólum



### **Beltéri használat**

Az ilyen szimbólummal ellátott készülékek csak beltéri használatra alkalmasak.



### **Kapcsolóüzemű tápegység (elektromos)**

Egy kapcsolóüzemű tápegység a nem stabil bemeneti feszültséget konstans kimeneti feszültséggé alakítja át.

### **VI. energiahatékonysági szint**



Az energiahatékonysági szint külső és belső tápegységek hatékonysági fokának szabványos besorolása. Az energiahatékonyság a hatásfokot adja meg, és VI szintre van besorolva (a VI. a leg-hatékonnyabb szint).

### **Transzformátor – rövidzárlatbiztos**



Olyan transzformátor, amely nem lépi túl a rögzített hőmérsékleti határértékeket túlterhelés vagy rövidzárlat esetén, és a túlterhelés vagy rövidzárlat elmúltával továbbra is megfelel a szabványban szereplő összes követelménynek.

### **II. védelmi osztály**



A II. érintésvédelmi osztályba a kettős szigeteléssel és/vagy megerősített szigeteléssel ellátott elektromos eszközök tartoznak, amelyeknél nincs lehetőség védővezető csatlakoztatására. A II. érintésvédelmi osztályba tartozó, szigetelőanyaggal bevont elektromos eszközök burkolata alkothatja részben vagy teljes egészében a kettős vagy megerősített szigetelést.

**Ta=40°**

A hálózati adapter 40°C környezeti hőmérsékletig használható.



A készüléket környezetbarát módon ártalmatlanítsa (lásd „Ártalmatlanítás” az 32. oldalon)



Az IP20 védelmi osztály a következőt jelenti:

IP20

- Védett 12,5 mm feletti átmérőjű szilárd, idegen testek ellen
- Védett ujjal történő hozzáférés ellen
- Nincs védve víz behatolása ellen



### Ellenőrzött biztonság

A jelen szimbólummal megjelölt termékek teljesítik a termékbiztonsági törvény követelményeit.



A víztartályt 3 naponta meg kell tisztítani.



### III. védelmi osztály

A III. védelmi osztályba olyan, érintésvédelmi törpefeszültséggel üzemelő elektromos készülékek tartoznak, amelyek nem rendelkeznek törpefeszültségtől eltérő feszültségértékekkel működő belső, illetve külső áramkörökkel.



Csak a termékhez kapott hálózati adaptert használja.

- Felsorolást jelző pont / Információ a kezelés során előforduló eseményekre vonatkozóan
- Utasítás végrehajtandó műveletre



Ez a szimbólum azt jelenti, hogy a hálózati adapter nem használható, ha a hálózati csatlakozó vagy a csatlakozások megsérültek.

## Rendeltetésszerű használat

A készülék a helyiség levegőjének párásítására, továbbá a vízben oldott, kereskedelmi forgalomban kapható illóolajok lakótérben való porlasztására szolgál.

- A készülék kizárólag magáncélú használatra, és nem ipari vagy üzleti célú felhasználásra készült.

Vegye figyelembe, hogy nem rendeltetésszerű használat esetén érvényét veszti a jótállás.

- Hozzájárulásunk nélkül ne alakítsa át a készüléket, és ne használjon általunk nem engedélyezett vagy nem általunk szállított kiegészítő eszközöket.
- Csak az általunk szállított vagy engedélyezett pótalkatrészeket és tartozékokat használja.
- Vegye figyelembe a jelen használati útmutatóban szereplő összes információt, különösképpen a biztonsági utasításokat. Minden más használat nem rendeltetésszerűnek minősül, és személyi



sérülésekhez vagy anyagi károkhoz vezethet.

## **Biztonsági utasítások**



### **Sérülésveszély!**

Csökkent fizikai, érzékszervi vagy mentális képességekkel rendelkező (például részben fogyatékkal élő, vagy korlátozott fizikai és mentális képességekkel rendelkező idősebb személyek), illetve a szükséges tapasztalatok és ismeretek birtokában nem lévő személyek (például idősebb gyermekek) sérülésének veszélye.

- A készüléket és tartozékait gyermekek számára nem elérhető helyen tárolja.
- 8 éven felüli gyermekek, valamint csökkent fizikai, érzékszervi vagy mentális képességekkel rendelkező személyek, illetve kellő tapasztalattal és ismeretekkel nem rendelkező személyek is használhatják a készüléket, amennyiben ez felügyelet mellett történik, vagy ha

betanították őket a készülék biztonságos használatára, és megértették a használatból fakadó veszélyeket.

- A nyolc év alatti gyermekeket távol kell tartani a készüléktől és a csatlakozóvezetéktől.
- Gyermekek nem játszhatnak a készülékkel.
- Gyermekek ne végezzék a tisztítást és a felhasználók által végzendő karbantartást.
- Minden felhasznált csomagolóanyagot (zacskók, polisztiroldarabok stb.) tartson távol a gyermekektől.
- Ne engedje, hogy gyermekek játsszanak a csomagolással.



### **Áramütés/rövidzárlat veszélye!**

Az áramvezető alkatrészek miatt áramütés/rövidzárlat veszélye áll fenn.

- Kizárólag a géphez mellékelt hálózati adaptert használja.

- A készüléket kizárólag szakszerűen felszerelt, jól elérhető, a felállítás helyéhez közel található dugaszolóaljzathoz csatlakoztassa. A helyi hálózati feszültségnek meg kell felelnie a készülék műszaki adatainak.
- Arra az esetre, ha a készüléket gyorsan le kell választani a hálózatról, a csatlakozóaljzatnak könnyen hozzáférhetőnek kell lennie.
- A következő esetekben húzza ki a hálózati adapter csatlakozódugóját a csatlakozóaljzataból:
  - ha a víztartályt feltölti,
  - ha a készülék nedves vagy vizes lett.
- Húzza ki a csatlakozóaljzataból a hálózati adapter csatlakozódugóját minden használat után és minden tisztítás előtt, valamint akkor is, ha felügyelet nélkül hagyja.
- A csatlakozót mindig a csatlakozódugónál fogva húzza ki az aljzataból, soha ne a hálózati kábelnél fogva.

- 
- Ügyeljen arra, hogy a kábel ne érintkezzen forró tárgyakkal vagy felületekkel (pl. a tűzhely lapjával).
  - Ne törje meg és ne nyomja össze a kábelt.
  - Tilos a készüléket vízbe vagy más folyadékba meríteni, folyó víz alá tartani vagy nedves helyiségekben használni, ez ugyanis áramütéshez és/vagy rövidzárlathoz vezethet.
  - Ne helyezzen folyadékkal teli tárgyakat (pl. vázát vagy ivópoharat) a készülékre vagy a hálózati adapterre, vagy azok közelébe.
  - Tilos nedves kézzel megérinteni a készüléket vagy a hálózati adaptert.
  - Ne helyezze üzembe a készüléket, ha látható sérülések vannak a készüléken vagy a hálózati adapteren, illetve ha a készülék vagy a hálózati adapter leesett.
  - Amennyiben a hálózati adapter megsérült, villanyszerelővel kell kicseréltetni.

- Ha a szállítás során keletkezett sérüléseket észlel, azonnal forduljon a szervizhez.
- Semmi esetre se hajtson végre önállóan változtatásokat a készüléken, és ne próbálja meg felnyitni és/vagy megjavítani a készülék részeit.

### **A készülék elhelyezése**

- Stabil, sík felületre állítsa fel a készüléket.
- Ne helyezze a készüléket asztal szélére, mivel megbillenhet és leeshet.
- Ügyeljen arra, hogy a hálózati kábelben ne lehessen megbotlani, és ne használjon hosszabbító kábelt.
- Ne irányítsa a diffúzor kimenetét közvetlenül bútorokra, ruházatra vagy falakra.
- Ne helyezze a készüléket más elektromos készülékekre, pl. televízióra, audioberendezésre vagy hasonlóra.
- Ne tegye ki a készüléket szélsőséges körülményeknek. Kerülje a következőket:
  - magas páratartalom vagy nedvesség,

- szélsőségesen magas vagy alacsony hőmérsékletek (pl. légkondicionáló berendezés közelében),
- közvetlen napsugárzás,
- nyílt láng.

### **A készülék használata**

- A készülék kizárólag beltérben üzemeltethető.
- Ne működtesse a készüléket, ha nincs víz a víztartályban.
- Ne töltse a csapvizet közvetlenül a víztartályba, mert az károsíthatja a készüléket. Használja a mérőedényt.
- Ne töltse túl a víztartályt.
- Ne használjon forró vizet.
- Üzem közben soha ne töltsön be vizet.
- Hosszabb (3–6 órás) működtetést követően hagyja a készüléket egy órán keresztül lehűlni az ultrahangos lapka károsodásának megelőzése érdekében.
- Szokatlan szag- vagy zajképződés esetén azonnal húzza ki a hálózati adaptert a dugaszolóaljzatból.

- Ha sérüléseket észlel, azonnal forduljon a szervizhez.

## **ÉRTESÍTÉS!**

### **Lehetséges anyagi károk!**

Véletlen kiömlés esetén az illóolajok foltokat okozhatnak.

- A kifolyt olajat azonnal törölje le.
- A folyadék kifröccsenésének vagy kifolyásának elkerülése érdekében ne érintse meg, ne mozgassa a készüléket, ill. ne távolítsa el a készülék fedelét, amíg a készülék be van kapcsolva.



## **FIGYELMEZTETÉS!**

### **Egészségkárosodás veszélye!**

A készülék elszennyeződése, valamint nem megfelelő folyadékokkal való feltöltése légúti irritációt okozhat.

- Csak párologtatásra alkalmas, 100%-os tisztaságú és természetes illóolajokat használjon a víz adalékként.

- 
- Soha ne használja a víztartályt illóolajjal feltöltve.
  - A készülék minden egyes használatát követően öntse ki a vizet, majd a „Készülék tisztítása” c. fejezetben leírtak szerint tisztítsa meg a készüléket.
  - Minden használatnál friss vízzel töltsse fel a tartályt.
  - Tilos a készüléket alkohollal vagy más vegyi anyaggal, ill. maró hatású folyadékkal feltölteni.

### **Általános tudnivalók az illóolajokkal kapcsolatban**

- Az illóolajok használatát követően azonnal mosson alaposan kezet.
- Kerülje a szemmel, füllel és a nyálkahártyával való érintkezést.
- Az illóolajokat gyermekektől elzárva tartsa.
- Az illóolajokat légmentesen lezárva, fénytől és hőtől védve tárolja a romlás megakadályozása érdekében.





## **FIGYELMEZTETÉS!**

### **Egészségkárosodás veszélye!**

A magas páratartalom elősegítheti a biológiai organizmusok szaporodását a környezetben. Ez súlyos egészségügyi kockázatokhoz vezet.

- Kerülje el, hogy a párásító környezete nedves vagy vizes legyen.
- Ha nedvesség keletkezik, csökkentse a kibocsátást, ill. csak időszakosan használja a párásítót.
- Kerülje el, hogy a nedvszívó anyagok, például szőnyeg, függöny vagy abrosz átnedvesedjenek.

### **A készülék tisztítása**



## **VIGYÁZAT!**

### **Egészségkárosodás veszélye!**

Nem megfelelő tisztítószeres és vízkőoldók használata esetén mérgező gázok keletkezhetnek.

- A víztartály tisztításához ecetes oldaton kívül ne használjon ecet-, enzim- vagy alkoholtartalmú szereket, sem pedig súroló hatású tisztítószeret vagy vízkőoldót (lásd a következő fejezetet „A készülék tisztítása” az 29. oldalon).



### **Egészségkárosodás veszélye!**

A készülék nem megfelelő ápolása esetén a vízben vagy a készülék közelében található mikroorganizmusok, működés közben és a tárolás során elszaporodhatnak a víztartályban és a levegőbe juthatnak. Ez súlyos egészségügyi kockázatokhoz vezet.

- Háromnaponta tisztítsa meg a víztartályt, és töltsse fel friss vízzel.
- Ha nem használja a készüléket, ürítse ki és tisztítsa meg a víztartályt.

## A csomag tartalma



### **Fulladásveszély!**

Apróbb alkatrészek vagy fólia lenyelése, illetve belélegzése következtében fennálló fulladásveszély.

- Gyermekektől tartsa távol a csomagolófóliát.
  - Vegye ki a terméket a csomagolásból, és távolítsa el az összes csomagolóanyagot.
  - Kérjük, ellenőrizze a csomag teljességét, és amennyiben hiányos lenne a tartalma, a vásárlás napjától számított 14 napon belül értesítsen erről bennünket.

Az Ön tulajdonába került csomag a következőket tartalmazza:

- Aroma-diffúzor
- Mérőpohár
- Hálózati adapter
- Kezelési útmutató, garanciajegy

# A készülék áttekintése

## Előnézet

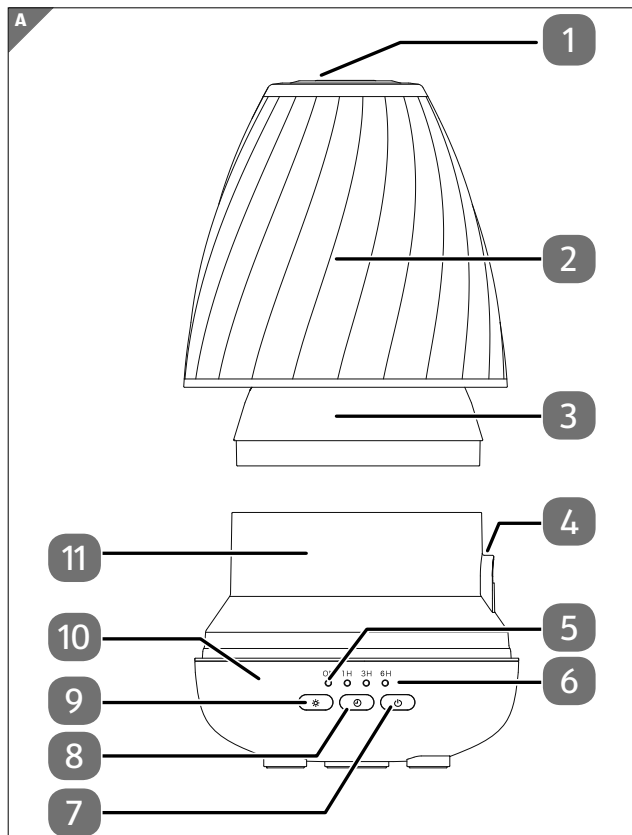

## Alsó oldal

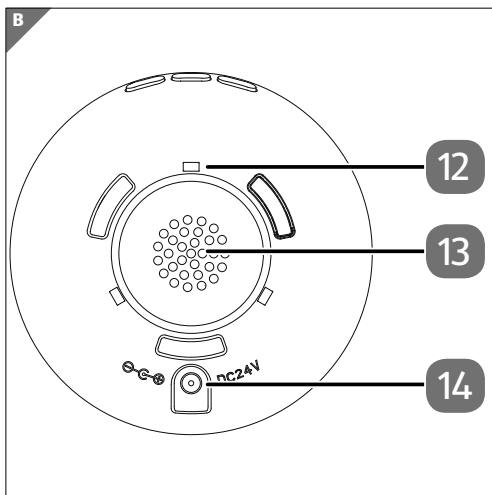

- 1 Diffúzor kimenet
- 2 Házfedél
- 3 Víztartályfedél
- 4 Szellőzés kimenet
- 5 Üzemkijelző LED
- 6 Időzítő LED
- 7 Be- / kikapcsoló gomb
- 8 Időzítő gomb

- 9 Világítás gomb
- 10 Főegység
- 11 Víztartály
- 12 Víz kimenet
- 13 Szellőzés bemenet
- 14 Áramcsatlakozó aljzat

## Üzembe helyezés

- Távolítsa el az összes csomagolóanyagot.
- Állítsa sík felületre a készüléket.
- Távolítsa el a ház fedelét **2** és a víztartály fedelét **3** (**1. ábra**).

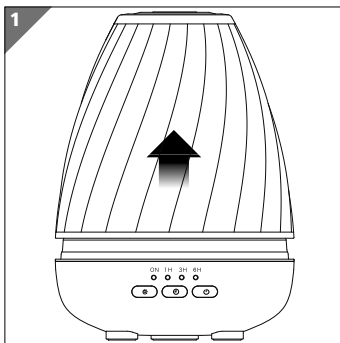

## Üzembe helyezés

- Töltse fel a mérőpoharat csapvízzel a MAX jelig, és öntse a vizet a víztartályba **11** (2. ábra). Ne töltse túl a víztartályt.

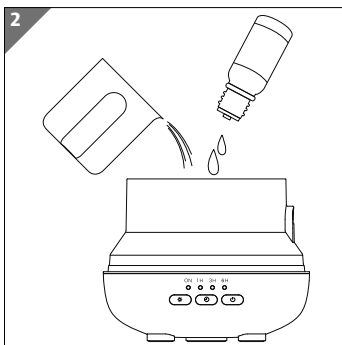

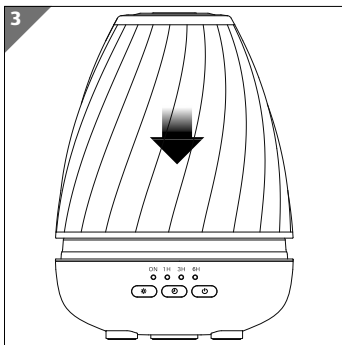

- Csepegtessen illóolajat a víztartályba.
- Helyezze vissza a víztartályfedelelet és a házfedelet (lásd **3. ábra**).

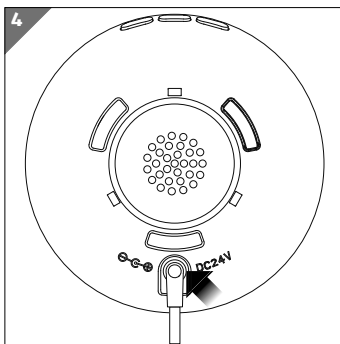

- Csatlakoztassa a hálózati kábelt az üreges dugóval az áramcsatlakozó aljzatba **14 (4. ábra)**. Csatlakoztassa a hálózati adaptert egy dugaszolóaljzatba.





## A készülék használata

- Nyomja meg a  **7** gombot a készülék bekapcsolásához. Hang- és fényjelzés emlékeztet arra, hogy minden használat előtt ki kell cserélni a vizet és meg kell tisztítani a készüléket.
- Nyomja meg újra a  gombot a kikapcsolásához.
- Nyomja meg harmadszor is a  gombot a porlasztás elindításához. A készülék elindítja az erős porlasztást. **(5. ábra)**

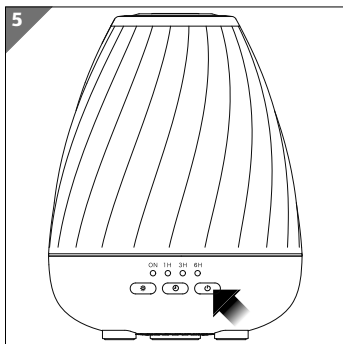



Üzemelés közben a porlasztás erősségét a  gombbal változtathatja.

Nyomja meg a  gombot.

Az **ON** LED egyszer villog

Enyhe porlasztás

Nyomja meg ismét a  gombot.

Az **ON** LED kétszer villog

Vissza az erős porlasztáshoz

## A készülék kikapcsolása

Nyomja meg és tartsa lenyomva a  gombot kb. 1,5 másodpercig, ekkor az **ON** LED kialszik, a készülék pedig kikapcsol.

## Időzítő funkció

- Nyomja meg egyszer vagy többször a  **8** gombot az időzítő funkció beállításához (**6. ábra**).

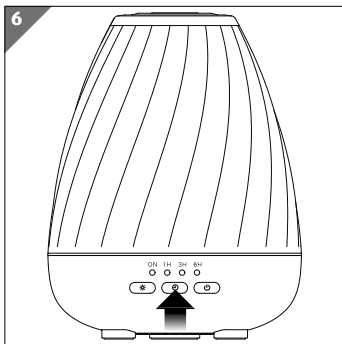

Egy, három vagy hat óra üzemi idő állítható be. A megfelelő időzítő LED **6** világít.

- Nyomja meg és tartsa lenyomva a  gombot kb. 1,5 másodpercig az időzítő funkció kikapcsolásához.



Ha a víztartály üres, a készülék automatikusan kikapcsol.

## A világítás beállítása

- A világítási funkció beállításához nyomja meg egyszer vagy többször a ☀️ **9** gombot (**7. ábra**).

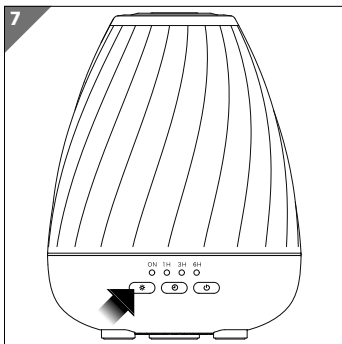

Nyomja meg 1-szer a ☀️ gombot

Funkció: Automatikus színváltás 7 színnel

Az aktuális szín megtartásához nyomja meg újra a gombot.

Nyomja meg 2-szer a ☀️ gombot

Funkció: Lassan pulzáló fény

Színváltás módban a fény változó színekben pulzál, egyszínű módban a pillanatnyilag beállított színben pulzál.

- A következő szín beállításához nyomja meg újra a gombot.
- A pulzálás befejezéséhez nyomja meg újra kétszer a ☀️ gombot.

Tartsa lenyomva a ☀️ gombot kb. 1,5 másodpercig

Funkció: Alvó üzemmód

Alvó üzemmódban a világítás kikapcsolódik, de a porlasztás folytatódik.

- Állítsa be a porlasztási teljesítményt és az időtartamot a fent leírtak szerint.

A megfelelő LED-ek kb. 4 másodpercig világítanak, de alvó üzemmódban ki vannak kapcsolva.

## A készülék tisztítása



### Áramütés/rövidzárlat veszélye!

Az áramvezető alkatrészek miatt áramütés/rövidzárlat veszélye áll fenn.

- Tisztítás előtt húzza ki a hálózati dugaszt a dugaszolóaljzatból.
- Ne merítse a készüléket vízbe vagy más folyadékba.



## **VIGYÁZAT!**

### **Egészségkárosodás veszélye!**

Nem megfelelő tisztítószer használata esetén mérgező gázok keletkezhetnek.

- Ne használjon savat, enzimet vagy alkoholt tartalmazó, ill. súroló hatású tisztítószerrel.

## **ÉRTESÍTÉS!**

### **Lehetséges anyagi károk!**

A készülék alkatrészei nem tisztíthatók mosogatógépben.

- Ne tegye a készülék alkatrészeit a mosogatógépbe.

5-6 használat vagy 3 nap után a készüléket meg kell tisztítani.

- Öntse ki a maradék vizet a víztartályból.
- Meleg vízzel öblítse ki a víztartályt. Szükség esetén törölje le a víztartályt puha kendővel és egy kevés enyhe mosogatószerrel. Öblítse ki újra a víztartályt meleg vízzel.
- Tisztítsa meg a külső felületeket és a víztartály fedelét, valamint a diffúzor kimenetet / levegőkimenetet / szellőzés bemenetet enyhén nedves, puha kendővel és szükség esetén enyhe mosogatószerrel.

## A készülék tárolása

- Használat után húzza ki a hálózati csatlakozódugót, és öntse ki a maradék vizet a víztartályból.
- Tisztítsa meg a készüléket a fent leírtak szerint.
- Száraz, pormentes és közvetlen napsugárzás nélküli helyen tárolja a készüléket.

## Problémák elhárítása

A készülék üzemzavara esetén először ellenőrizze, hogy a következő áttekintés segítségével saját maga is el tudja-e hárítani a problémát.

Semmi esetre se próbálkozzon egyedül a készülék javításával. Ha javításra van szükség, kérjük, forduljon szervizünkhöz vagy egy megfelelő szakszervizhez.

Probléma	Elhárítás
A készülék a bekapcsolás után magától kikapcsol	<ul style="list-style-type: none"> <li>- Töltsön elegendő mennyiségű vizet a víztartályba.</li> <li>- Illessze be helyesen a hálózati adapter üreges dugóját az áramcsatlakozó aljzatba, és csatlakoztassa megfelelően a hálózati adaptert egy dugaszolóaljzathoz.</li> </ul>
Nem porlaszt a készülék	<ul style="list-style-type: none"> <li>- Töltsön elegendő mennyiségű vizet a víztartályba.</li> <li>- Tisztítsa meg a víztartályt.</li> <li>- Tisztítsa meg a diffúzor kimenetet / levegőkimenetet / szellőzés bemenetet.</li> </ul>

Probléma	Elhárítás
Víz folyik ki	<ul style="list-style-type: none"> <li>- Helyezze fel megfelelően a víztartály fedelét.</li> <li>- Ha a hőmérséklet túl alacsony vagy a páratartalom túl magas, kondenzvíz képződhet a felületen. Válasszon másik felállítási helyet.</li> </ul>
A készülék használat közben véletlenül felborult	<ul style="list-style-type: none"> <li>- Húzza ki a hálózati adaptert és távolítsa el a készülék fedelét.</li> <li>- Öntse ki a maradék vizet a víztartályból.</li> <li>- Óvatosan rázza meg a készüléket, hogy kifolyjon a víz a szerkezet belsejéből.</li> <li>- Hagyja száradni legalább 24 órán keresztül.</li> </ul>

## Ártalmatlanítás



### CSOMAGOLÁS

A készüléket csomagolás védi a szállítás során keletkező sérülésektől. A csomagolások olyan anyagokból készültek, amelyek környezetbarát módon ártalmatlaníthatók, és szakszerűen újrahasznosíthatók.



### KÉSZÜLÉK

Az itt látható szimbólummal megjelölt használt készülékeket nem szabad a normál háztartási hulladékkal együtt kidobni.

A készüléket az élettartama végén a 2012/19/EU irányelvnek megfelelő módon kell ártalmatlanítani.

Így a készülékben található anyagok újrahasznosulnak, és elkerülhető a környezet károsítása.

A használt készüléket elektronikai hulladékok gyűjtőhelyén vagy hulladékgyűjtő udvarban adja le.

Részletesebb információkért forduljon a helyi hulladékkezelő vállalathoz vagy a helyi önkormányzathoz.

## Műszaki adatok

Készülék méretei  
(Ma x Szé x Mé) kb. 16,6 x 13 x 13 cm

Súly (hálózati adapter nélkül) kb. 305 g

A víztartály térfogata 200 ml

Porlasztási teljesítmény max. 50 ml/óra

Ultraszónusos frekvencia 2,4 MHz

### Hálózati adapter

Gyártó Dongguan Citiland Electronics Co., Ltd.

Importőr:  
MEDION AG  
Am Zehnthof 77  
45307 Essen  
Németország  
Cégjegyzékszám: HRB 13274

Modell megnevezése DQS126V-240050-V

Bemeneti feszültség 100 - 240 V ~

Áram 0,4 A max.



Bemeneti frekvencia	50/60 Hz
Kimeneti feszültség	24,0 V $\text{---}$
Áram	0,5 A
Kimenő teljesítmény	12,0 W
Érintésvédelmi osztály	II
Átlagos hatékonyság üzeme- lés során	83,36 %
Hatékonyság alacsony ter- helésnél (10%)	76,13 %
Teljesítményfelvétel nulla terhelésnél	0,074 W
Érintésvédelmi osztály	IP20

## EU megfeleléségi információk

 A gyártó ezennel kijelenti, hogy ez a készülék megfelel az alapvető követelményeknek és a további vonatkozó rendelkezéseknek:

- 2014/30/EU EMC-irányelv
- 2014/35/EU kisfeszültségű készülékekre vonatkozó irányelv
- Környezetbarát tervezésről szóló 2009/125/EK irányelv
- 2011/65/EU irányelv a veszélyes anyagok elektromos és elektronikus berendezésekben való alkalmazásának korlátozásáról.

## Szervizadatok

Ha a készülék nem a kívánt és elvárt módon működik, először forduljon vevőszolgálatunkhoz. Többféle úton is kapcsolatba léphet velünk:

- Használhatja a [www.medion.com/contact](http://www.medion.com/contact) webhelyen lévő kapcsolatfelvételi űrlapot is.
- Szervizünk csapatával természetesen forródrótunkon és postai úton is felveheti a kapcsolatot.

Nyitva tartás	Ügyfélszolgálat	
Hé–Pé: 8:00–16:30	☎	06-1-848-0676
Szerviz címe		
<b>MEDION Service Center</b> <b>R.A. Trade Kft.</b> <b>Törökbálinti utca 23</b> <b>2040 Budaörs</b> <b>Hungary</b>		



Ez a használati útmutató több mássikkal egyetemben letölthető a [www.medionservice.com](http://www.medionservice.com) webhelyről.

Az itt látható QR-kód beolvasásával a használati utasítás letölthető az ügyfélszolgálati portálról a mobilkészülékére.

# Impresszum

Copyright © 2022

Állás: 22.06.2022

Minden jog fenntartva.

A jelen használati útmutató szerzői jogi védelem alatt áll.

A gyártó írásbeli engedélye nélkül tilos a mechanikus, elektronikus vagy más formában végzett sokszorosítás.

A szerzői jog tulajdonosa:

**MEDION AG**

**Am Zehnthof 77**

**45307 Essen**

**Németország**

Kérjük, vegye figyelembe, hogy a fenti nem visszaküldési cím.  
Először mindig lépjen kapcsolatba vevőszolgálatunkkal.

# Adatvédelmi nyilatkozat

Tisztelt Ügyfelünk!

Tájékoztatjuk, hogy cégünk, a MEDION AG (Am Zehnthof 77, D-45307 Essen) mint adatkezelő kezeli az Ön személyes adatait.

Adatvédelmi kérdésekben támogatónk a vállalat adatvédelmi felelőse, aki a MEDION AG, Datenschutz, Am Zehnthof 77, D-45307 Essen, illetve a [datenschutz@medion.com](mailto:datenschutz@medion.com) címen érhető el. Az Ön adatait a garanciális szolgáltatások és az azokkal összefüggő folyamatok (pl. javítások) lebonyolítása céljából kezeljük, és adatainak kezelése során a velünk kötött adásvételi szerződésre támaszkodunk.

Adatait a garanciális szolgáltatások és az azokkal összefüggő folyamatok (pl. javítások) lebonyolítása céljából átadjuk az általunk megbízott, javítást végző szolgáltatónak. Személyes adatait általánosságban három évig tároljuk azzal céllal, hogy az Ön jogszabályból eredő jogait teljesítsük.

Önnek velünk szemben joga van a szóban forgó adatokhoz való hozzáféréshez, valamint azok helyesbítéséhez, törléséhez, a kezelés korlátozásához, a kezelés elleni tiltakozáshoz, valamint az adathordozhatósághoz.

A hozzáférési és a törlési jogra ugyanakkor korlátozások vonatkoznak a speciális német adatvédelmi jogi előírásokat magában foglaló BDSG 34. és 35. §-a (általános adatvédelmi rendelet 23. cikk) értelmében, valamint fennáll valamely illetékes adatvédelmi felügyeleti hatóságnál való fellebbezés joga (általános adatvédelmi rendelet 77. cikk, összefüggésben a speciális német adatvédelmi jogi előírásokat magában foglaló BDSG 19. §-ával). A MEDION AG esetében ez a Landesbeauftragte für Datenschutz und Informationsfreiheit Nordrhein Westfalen (Észak-Rajna-Vesztfália adatvédelemmel és információszabadsággal foglalkozó regionális biztosa), Postfach 200444, 40212 Düsseldorf; [www.lidi.nrw.de](http://www.lidi.nrw.de).

Az Ön adatainak kezelése a garanciális szolgáltatások lebonyolítása céljából szükséges; a szükséges adatok rendelkezésre bocsátása nélkül a garanciális szolgáltatások lebonyolítása nem lehetséges.

# Kazalo

<b>0 navodilih za uporabo .....</b>	<b>41</b>
Pomen znakov .....	41
<b>Namenska uporaba .....</b>	<b>45</b>
<b>Varnostna navodila .....</b>	<b>46</b>
Postavitev naprave .....	49
Uporaba naprave .....	50
Splošno opozorilo o eteričnih oljih .....	53
Čiščenje naprave .....	54
<b>Obseg dobave .....</b>	<b>55</b>
<b>Pregled naprave .....</b>	<b>56</b>
Prikaz sprednje strani.....	56
Spodnja stran.....	57
<b>Začetek uporabe .....</b>	<b>58</b>
<b>Uporaba naprave.....</b>	<b>60</b>
Izklop naprave.....	61
Funkcija časovnika.....	62
Nastavitev osvetlitve.....	63
<b>Čiščenje naprave.....</b>	<b>64</b>
<b>Shranjevanje naprave .....</b>	<b>66</b>
<b>Odpravljanje težav.....</b>	<b>66</b>
<b>Odlaganje med odpadke .....</b>	<b>67</b>
<b>Tehnični podatki .....</b>	<b>68</b>
<b>Informacije o skladnosti za EU.....</b>	<b>69</b>
<b>Informacije o servisu .....</b>	<b>70</b>
<b>Kolofon.....</b>	<b>71</b>
<b>Izjava o varstvu podatkov .....</b>	<b>72</b>



## 0 navodilih za uporabo



Zahvaljujemo se vam, da ste se odločili za naš izdelek. Želimo vam veliko veselja ob uporabi naprave.

Pred prvo uporabo pozorno in v celoti preberite varnostna navodila. Upoštevajte opozorila na napravi in v navodilih za uporabo.

Navodila za uporabo vedno hranite na dosegljivem mestu. Če napravo prodate ali izročite drugi osebi, ji hkrati z napravo obvezno izročite tudi ta navodila za uporabo, saj so pomemben sestavni del izdelka.

### Pomen znakov

Če je razdelek besedila označen z enim od naslednjih opozorilnih simbolov, preprečite opisano nevarnost, da se izognete tam opisanim možnim posledicam.



**NEVARNOST!**

Ta opozorilna beseda označuje nevarnost z visoko stopnjo tveganja, ki povzroči smrt ali hude telesne poškodbe, če je ne preprečite.



**OPOZORILO!**

Ta opozorilna beseda označuje nevarnost s srednjo stopnjo tveganja, ki lahko povzroči smrt ali hude telesne poškodbe, če je ne preprečite.





**POZOR!**

Ta opozorilna beseda označuje nevarnost z nizko stopnjo tveganja, ki lahko povzroči lažje ali zmerne telesne poškodbe, če je ne preprečite.

## **OBVESTILO!**

Ta opozorilna beseda opozarja na možno materialno škodo.



Ta simbol opozarja na koristne dodatne informacije o sestavljanju ali uporabi izdelka.

### **Oznaka CE**



Izdelki, označeni s tem simbolom, izpolnjujejo zahteve direktiv EU (glejte poglavje »Informacije o skladnosti«).



Upoštevajte obvestila v navodilih za uporabo!

### **Oznaka polarnosti**



Simbol za polarnost priključka za enosmerni tok (po IEC 60417-5926).

Pri napravah s to oznako je pozitivni pol znotraj, negativni pa zunaj.



Simbol za enosmerni tok



Simbol za izmenični tok



### Uporaba v zaprtih prostorih

Naprave s tem simbolom so primerne le za uporabo v zaprtih prostorih.



### Stikalni napajalnik (električni)

Stikalni napajalnik pretvarja nestabilizirano vhodno napetost v stalno izhodno napetost.

### Stopnja energetske učinkovitosti VI



Stopnja energetske učinkovitosti je standardna opredelitev stopenj učinkovitosti zunanjih in notranjih električnih napajalnikov. Energetska učinkovitost opredeljuje stopnjo učinkovitosti in se stopnjuje do stopnje VI (najučinkovitejše stopnje).

### Transformator – odporen proti kratkemu stiku



Transformator, pri katerem temperatura ne preseže določenih mejnih vrednosti, kadar je preobremenjen ali pride do kratkega stika, po odstranitvi preobremenitve ali kratkega stika pa še naprej izpolnjuje vse zahteve iz tega standarda.

### Zaščitni razred II



Električne naprave zaščitnega razreda II so električne naprave s povsod dvojno in/ali ojačano izolacijo ter brez možnosti priključitve zaščitnega vodnika. Ohišje z izolacijo obdane električne naprave z zaščitnim razredom II lahko delno ali v celoti tvori dodatno ali ojačano izolacijo.

**Ta = 40°**

Električni napajalnik lahko uporabljate do temperature okolice 40 °C.



Napravo odstranite na okolju prijazen način (glejte »Odlaganje med odpadke« na strani 67).



IP20

Stopnja zaščite IP20 pomeni:

- Zaščiten pred trdnimi tujki s premerom od 12,5 mm
- Zaščiten pred dostopom s prstom
- Ni zaščiten pred vdorom vode

### Preverjena varnost



S tem simbolom označeni izdelki izpolnjujejo zahteve nemškega Zakona o varnosti izdelkov (Produktsicherheitsgesetz).



Posodo za vodo je treba čistiti vsake 3 dni.



### Zaščitni razred III

Električne naprave z zaščitnim razredom III so električne naprave, ki delujejo pod varnostno nizko napetostjo in nimajo niti notranjih niti zunanjih tokokrogov, ki bi delovali pod kakšno drugo napetostjo.



Uporabljajte le napajalnik, ki ste ga prejeli ob dostavi.

- Alineja/informacija o dogodkih med uporabo naprave
- Navodila za ravnanje, ki jih je treba izvesti



Ta simbol pomeni, da vtičnega napajalnika ne smete več uporabljati, če so vtič ali kontakti vtiča poškodovani.

## Namenska uporaba

Izdelek je namenjen za vlaženje zraka v prostoru in razprševanje običajnih eteričnih olj, raztopljenih v vodi, v bivalnem okolju.

- Izdelek je namenjen le za zasebno uporabo in ni primeren za industrijsko/poslovno uporabo.

Če naprave ne uporabljate skladno s predvideno uporabo, garancija preneha veljati:

- Naprave ne spreminjajte brez našega dovoljenja in ne uporabljajte nobenih dodatnih naprav, ki jih ni odobrilo ali dobavilo naše podjetje.
- Uporabljajte le nadomestne dele in dodatno opremo, ki jih je odobrilo ali dobavilo naše podjetje.
- Upoštevajte vse informacije v teh navodilih za uporabo, zlasti varnostna navodila. Vsaka drugačna uporaba je nenamenska in lahko povzroči telesne poškodbe ali materialno škodo.

## Varnostna navodila



**OPOZORILO!**

### **Nevarnost telesnih poškodb!**

Obstaja nevarnost telesnih poškodb pri osebah z okrnjenimi fizičnimi, senzoričnimi ali mentalnimi sposobnostmi (npr. delno invalidnih osebah, starejših osebah z zmanjšanimi fizičnimi in mentalnimi sposobnostmi) oziroma osebah, ki nimajo zadostnih izkušenj ali znanja (npr. starejših otrocih).

- Napravo in dodatno opremo hranite nedosegljivo otrokom.
- To napravo smejo uporabljati otroci, stari 8 let ali več, in osebe z okrnjenimi fizičnimi, senzoričnimi ali mentalnimi sposobnostmi oziroma osebe, ki nimajo zadostnih izkušenj in/ali znanja, če so pod nadzorom ali so bile poučene o varni uporabi naprave ter razumejo nevarnosti, do katerih lahko pride pri uporabi naprave.

- Otrokom, mlajšim od 8 let, onemogočite dostop do naprave in priključnega kabla.
- Otroci se z napravo ne smejo igrati.
- Čiščenja in uporabniškega vzdrževanja ne smejo izvajati otroci.
- Ves uporabljeni embalažni material (vrečke, kose polistirena itd.) hranite zunaj dosega otrok.
- Otrokom ne dovolite, da se igrajo z embalažo.

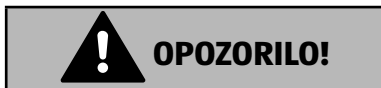

## **Nevarnost električnega udara/kratkega stika!**

Zaradi delov, ki so pod napetostjo, obstaja nevarnost električnega udara/kratkega stika.

- Uporabljajte le s priloženim električnim napajalnikom.
- Napravo priklopite samo v pravilno vgrajeno in zlahka dosegljivo električno vtičnico, ki je v bližini mesta postavitve

naprave. Napetost električnega omrežja na kraju uporabe mora biti v skladu s tehničnimi podatki naprave.

- Vtičnica mora biti prosto dostopna, saj se lahko zgodi, da boste morali napravo hitro odklopiti z električnega omrežja.
- Izvlecite električni napajalnik iz električne vtičnice,
  - ko polnite posodo za vodo,
  - če je naprava vlažna ali mokra.
- Po vsaki uporabi, pred vsakim čiščenjem in ko naprava ni pod nadzorom, izvlecite električni napajalnik iz električne vtičnice.
- Vedno povlecite električni vtič in ne kabla.
- Pazite, da kabel ne pride v stik z vročimi predmeti ali površinami (npr. s kuhalno ploščo).
- Kabel ne sme biti prepognjen ali ukleščen.
- Naprave ni dovoljeno potopiti v vodo ali druge tekočine, držati pod tekočo vodo ali uporabljati v vlažnih prostorih, saj

lahko to povzroči električni udar in/ali kratki stik.

- V bližino naprave ali električnega napajalnika ne postavljajte posod z vodo, npr. vaz ali kozarcev.
- Naprave ali električnega napajalnika se ne dotikajte z mokrimi rokami.
- Naprave ne vklopite, kadar so na njej, na električnem napajalniku ali električnem kablu vidne poškodbe ali če je naprava oziroma električni napajalnik padel na tla.
- Če je električni napajalnik poškodovan, ga mora zamenjati električar.
- Če odkrijete poškodbe, ki so nastale med prevozom, se takoj obrnite na servis.
- Sami nikakor ne spreminjajte naprave in ne poskušajte sami odpirati in/ali popravljati dela naprave.

### **Postavitev naprave**

- Napravo postavite na stabilno, ravno površino.
- Naprave ne postavljajte na rob mize, saj se lahko prevrne in pade na tla.



- Poskrbite, da se ne bo mogel nihče spotakniti ob kabel, in ne uporabljajte kabelskih podaljškov.
- Ne pustite, da izhod difuzorja brizga neposredno na pohištvo, oblačila ali stene.
- Naprave ne postavljajte na druge električne naprave, npr. TV, zvočne naprave ipd.
- Naprave ne izpostavljajte skrajnim razmeram. Izogibati se morate:
  - visoki vlažnosti zraka ali mokroti,
  - izjemno visokim ali nizkim temperaturam (npr. v bližini klimatske naprave),
  - neposredni sončni svetlobi;
  - odprtemu ognju.

### **Uporaba naprave**

- Napravo uporabljajte izključno v zaprtih prostorih.
- Naprave ne uporabljate brez vode v posodi za vodo.

- Vode iz pipe ne nalivajte neposredno v posodo za vodo, saj se naprava lahko poškoduje. Uporabite merilno posodico.
- Posode za vodo ne smete preveč napolniti.
- Ne uporabljajte vroče vode.
- Vode ne dolivajte med uporabo.
- Po daljši uporabi (3–6 ur) napravo za eno uro pustite, da se ohladi, da preprečite poškodbe ultrazvočne plošče.
- Če opazite nenavadne vonje ali zvoke, električni napajalnik takoj izvalcite iz vtičnice.
- Če odkrijete poškodbo, se takoj obrnite na servis.

## **OBVESTILO!**

### **Možnost nastanka materialne škode!**

Če eterično olje pomotoma izteče, lahko pusti madeže.

- Iztečeno olje takoj obrišite.
- Ko je naprava vklopljena, se je ne dotikajte, je ne premikajte in ne odstranite

pokrova ohišja, da preprečite brizganje ali iztekanje tekočine.



**OPOZORILO!**

## **Nevarnost za zdravje!**

Umazanost naprave in polnjenje z neustreznimi tekočinami lahko povzročita draženje dihalnih poti.

- Kot dodatke za vodo uporabite samo 100-odstotno čista in naravna eterična olja, ki so primerna za difuzijo.
- Nikoli ne uporabljajte posode za vodo, v kateri so samo eterična olja.
- Po vsaki uporabi izlijte vodo in napravo očistite, kot je opisano v poglavju »Čiščenje naprave«.
- Pred vsako uporabo vedno napolnite s svežo vodo.
- Naprave ne polnite z alkoholom ali drugimi kemijskimi izdelki ali jedkimi tekočinami.

## **Splošno opozorilo o eteričnih oljih**

- Po uporabi eteričnih olj si takoj umijte roke.
- Izogibajte se vsakršnemu stiku z očmi, ušesi in sluznicami.
- Eterična olja hranite zunaj dosega otrok.
- Eterična olja hranite nepredušno zaprta na temnem in hladnem mestu, da se ne pokvarijo.



**OPOZORILO!**

## **Nevarnost za zdravje!**

Velika vlažnost zraka lahko spodbuja rast bioloških organizmov v okolici. To lahko povzroča resna tveganja za zdravje.

- Preprečite vlažnost ali celo mokroto v okolici vlažilnika zraka.
- V primeru povečanja vlažnosti zmanjšajte izpust oziroma vklopite vlažilnik zraka samo periodično.
- Preprečite, da bi vpojni materiali, kot so talne obloge, zastori, zavesa ali prti, postali vlažni.

## Čiščenje naprave



**POZOR!**

### **Nevarnost za zdravje!**

Pri uporabi neustreznih čistil ali sredstev za odstranjevanje vodnega kamna lahko nastanejo strupeni hlapi.

- Ne uporabljajte abrazivnih čistil ali sredstev za odstranjevanje vodnega kamna niti sredstev, ki vsebujejo kisline, encime ali alkohol. Za čiščenje posode za vodo smete uporabiti samo raztopine s kisom (glejte »Čiščenje naprave« na strani 64).



**OPOZORILO!**

### **Nevarnost za zdravje!**

V primeru pomanjkljive nege naprave se lahko med delovanjem ali shranjevanjem naprave v posodi za vodo razmnožijo mikroorganizmi iz vode ali okolice naprave in pride do njihovega izpihovanja v zrak. To lahko povzroča resna tveganja za zdravje.

- Posodo za vodo očistite vsake tri dni in jo napolnite s svežo vodo.
- Kadar naprave ne uporabljate, izpraznite in očistite posodo za vodo.

## Obseg dobave



### **Nevarnost zadušitve!**

Če kdo pogoltne ali vdihne majhne dele ali folije, obstaja nevarnost zadušitve.

- Embalažno folijo hranite nedostopno otrokom.
  - Izdelek vzemite iz embalaže in odstranite vso embalažo.
  - Preverite popolnost dostavljenega kompleta in nas v 14 dneh od nakupa obvestite, če komplet ni popoln.

V vašem kompletu so:

- aromatski difuzor,
- merilna posoda,
- električni napajalnik,
- navodila za uporabo, garancijski list.

# Pregled naprave

## Prikaz sprednje strani

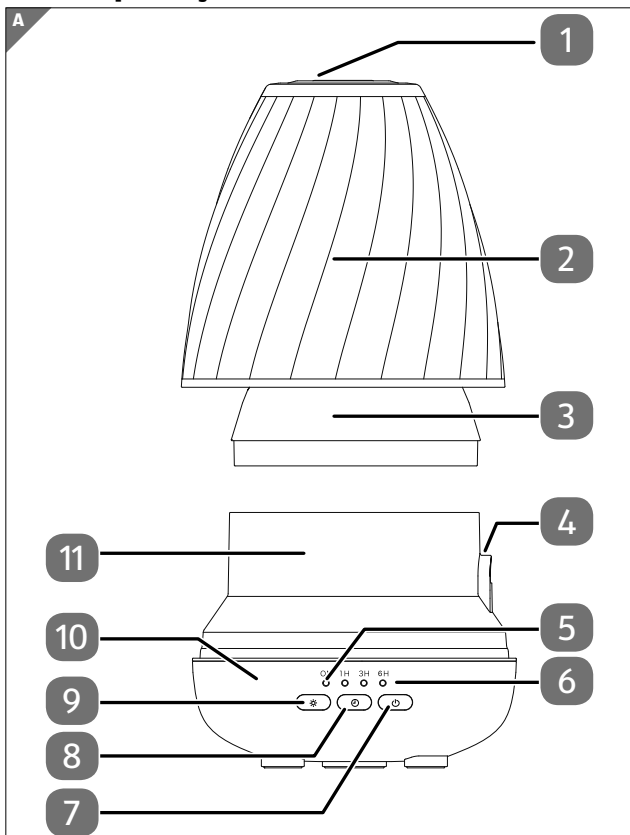

## Spodnja stran

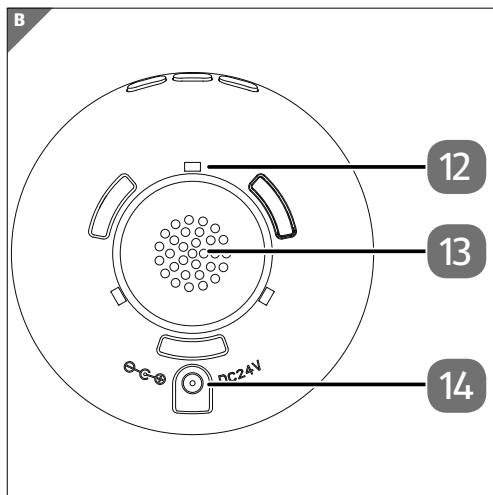

- 1 Izpust difuzorja
- 2 Pokrov ohišja
- 3 Pokrov posode za vodo
- 4 Odzračevanje
- 5 Lučka LED za prikaz delovanja
- 6 Lučke LED časovnika
- 7 Tipka za vklop/izklop
- 8 Tipka za časovnik



- 9 Tipka za luč
- 10 Glavna naprava
- 11 Posoda za vodo
- 12 Izpust za vodo
- 13 Prezračevanje
- 14 Električna priključna vtičnica

## Začetek uporabe

- Odstranite ves embalažni material.
- Napravo postavite na ravno površino.
- Odstranite pokrov ohišja **2** in pokrov posode za vodo **3** (sl. 1).

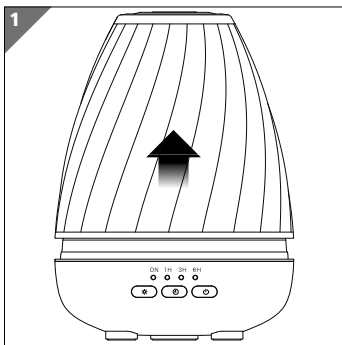

- Merilno posodico napolnite z vodo iz pipe do oznake MAX in jo zlijte v posodo za vodo **11** (sl. 2). Posode za vodo ne napolnite čezmerno.

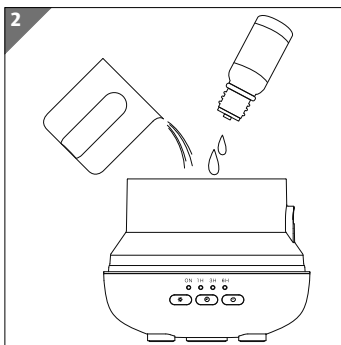

- V posodo za vodo kanite nekaj kapljic eteričnega olja.
- Znova namestite pokrov posode za vodo in pokrov ohišja (sl. 3).

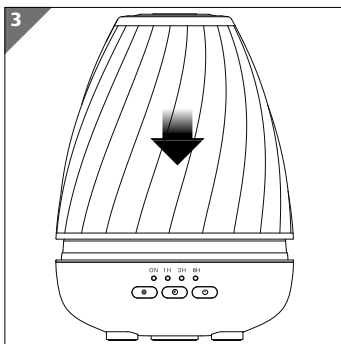



## Uporaba naprave

---

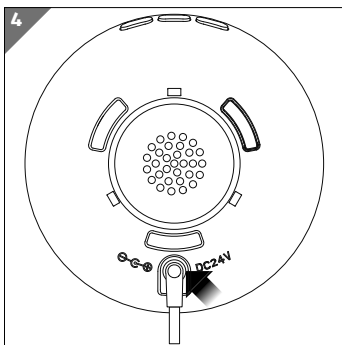
- Električni kabel priključite z votlim vtičem v električno vtičnico **14** (sl. 4). Električni napajalnik priklopite v vtičnico.



## Uporaba naprave

- Pritisnite tipko  **7**, da vklopite napravo, oglasi se zvok ali prikaže svetlobni signal, da vas opomni na zamejnjo vodo in čiščenje pred vsako uporabo.
- Znova pritisnite tipko , da signal izklopite.
- Pritisnite tipko  še tretjič, da vklopite razprševanje. Na začetku je razprševanje močno. (Sl. 5)

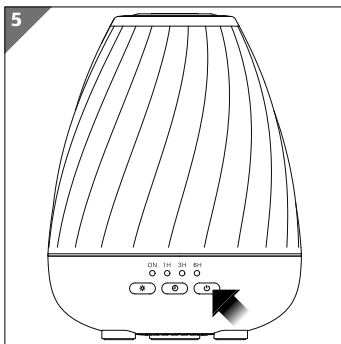

Med delovanjem lahko med moči razprševanja preklapljate s tipko .

Pritisnite tipko .

Lučka LED  
**ON** utripne  
enkrat.

Rahlo  
razprševanje

Znova pritisnite tipko .

Lučka LED  
**ON** utripne  
dvakrat.

Nazaj na močno  
razprševanje

## Izklop naprave

Pritisnite in približno 1,5 sekunde držite tipko , lučka LED **ON** ugasne in naprava se izklopi.

## Funkcija časovnika

- Tipko  **8** pritisnite enkrat ali večkrat, da nastavite funkcijo časovnika (**sl. 6**).

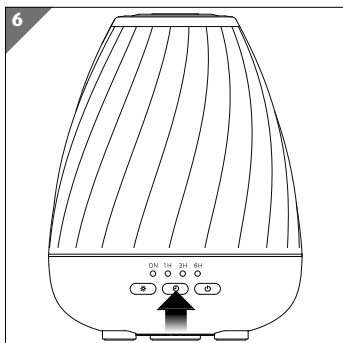

Nastavite lahko čas delovanja eno uro, tri ure ali šest ur. Sveti ustrezna lučka LED časovnika **6**.

- Pritisnite tipko  in jo držite pritisnjeno pribl. 1,5 sekunde, da funkcijo časovnika izklopite.



Ko je posoda za vodo prazna, se naprava samodejno izklopi.

## Nastavitev osvetlitve

- Tipko ☀️ 9 pritisnite enkrat ali večkrat, da nastavite funkcijo osvetlitve (sl. 7).

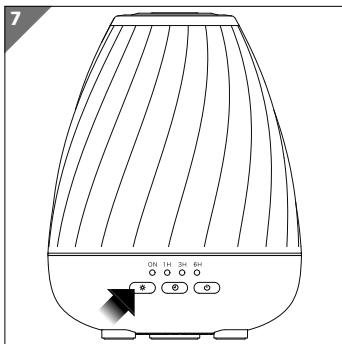

Tipko ☀️ pritisnete  
1x

Funkcija: samodejno menjavanje 7 barv

Tipko znova pritisnite, da obdržite trenutno barvo.

Tipko ☀️ pritisnete  
2x

Funkcija: počasi utripajoča svetloba  
V načinu menjavanja barv svetloba utripa v spreminjajočih se barvah, v enobarvnem načinu pa svetloba utripa v trenutno nastavljeni barvi.

- Tipko znova pritisnite, da preklopite na naslednjo barvo.
- Znova pritisnite tipko ☀️, da izklopite utripanje.

Za pribl. 1,5 sekunde pritisnete tipko  in jo držite pritisnjeno

Funkcija: način mirovanja

V načinu mirovanja je osvetlitev izklopljena, razprševanje pa se nadaljuje.

- Nastavite stopnjo razprševanja in trajanje, kot je bilo že opisano.

Ustrezne lučke LED zasvetijo za pribl. 4 sekunde, v načinu mirovanja pa so izklopljene.

## Čiščenje naprave



**NEVARNOST!**

### **Nevarnost električnega udara/kratkega stika!**

Zaradi delov, ki so pod napetostjo, obstaja nevarnost električnega udara/kratkega stika.

- Pred čiščenjem izvlecite električni vtič iz vtičnice.
- Naprave nikoli ne potaplajte v vodo ali druge tekočine.

**POZOR!**

## **Nevarnost za zdravje!**

Pri uporabi neustreznih čistil lahko nastanejo strupeni plini.

- Ne uporabljajte jedkih, encimskih, alkoholnih ali abrazivih čistil.

## **OBVESTILO!**

## **Možnost nastanka materialne škode!**

Deli naprave niso primerni za čiščenje v pomivalnem stroju.

- Delov naprave ne dajajte v pomivalni stroj.

Po 5–6-kratni uporabi ali po 3 dneh je treba napravo očistiti.

- Preostalo vodo izlijte iz posode za vodo.
- Posodo za vodo sperite s toplo vodo. Če je potrebno, posodo za vodo obrišite z mehko krpo in blagim detergentom. Posodo za vodo znova sperite s toplo vodo.
- Očistite zunanje površine in pokrov posode za vodo ter izpust difuzorja/izpust za zrak/prezračevanje z rahlo navlaženo, mehko krpo in po potrebi z blagim detergentom.



## Shranjevanje naprave

- Po uporabi izvilcite električni vtič in izlijte preostalo vodo iz posode za vodo.
- Napravo očistite, kot je opisano zgoraj.
- Napravo hranite na suhem mestu brez prahu ali neposrednih sončnih žarkov.

## Odpravljanje težav

Pri motnji naprave si najprej oglejte naslednji pregled morebitnih motenj, saj jo boste morda lahko odpravili sami.

Naprave nikakor ne poskušajte popravljati sami. Če je potrebno popravilo, se obrnite na naš servisni center ali drugo ustrezno strokovno delavnico.

<b>Težava</b>	<b>Rešitev</b>
Naprava se po vklopu takoj sama izklopi	<ul style="list-style-type: none"><li>- V posodo za vodo dolijte zadostno količino vode.</li><li>- Votli vtič električnega napajalnika pravilno vstavite v električno vtičnico in električni napajalnik pravilno priključite v vtičnico.</li></ul>
Razprševanje ne deluje	<ul style="list-style-type: none"><li>- V posodo za vodo dolijte zadostno količino vode.</li><li>- Očistite posodo za vodo.</li><li>- Očistite izpust difuzorja/izpust za zrak/prezračevanje.</li></ul>

Težava	Rešitev
Voda izteka	<ul style="list-style-type: none"> <li>- Pravilno namestite pokrov posode za vodo.</li> <li>- Če je temperatura prenizka ali vlažnost zraka prevelika, lahko pride do nastajanja kondenzata na površini. Izberite drugo mesto postavitve.</li> </ul>
Naprava se je med uporabo po nesreči prevrnila	<ul style="list-style-type: none"> <li>- Izvlecite električni napajalnik in odstranite pokrov naprave.</li> <li>- Preostalo vodo izlijte iz posode za vodo.</li> <li>- Pri tem napravo previdno tresite, da voda steče iz notranjosti mehanizma.</li> <li>- Sušite vsaj 24 ur.</li> </ul>

## Odlaganje med odpadke



### EMBALAŽA

Naprava je zaradi zaščite pred poškodbami med prevozom zapakirana v embalažo. Embalaža je izdelana iz materialov, ki jih lahko ustrezno recikirate in tako zaščitite okolje.



### NAPRAVA

Odpadnih naprav, ki so označene s prikazanim simbolom, ni dovoljeno odlagati med običajne gospodinjske odpadke.

Skladno z Direktivo 2012/19/EU morate napravo ob koncu njene življenjske dobe oddati na ustreznem zbirnem mestu.

Materiali, uporabljeni v napravi, ki jih je mogoče reciklirati, bodo reciklirani, da se prepreči obremenitev okolja.

Odpadno napravo oddajte na zbirnem mestu za električne odpadke ali reciklirnem mestu.

Za podrobnejše informacije se obrnite na lokalno podjetje za odstranjevanje odpadkov ali na komunalno upravo.

## Tehnični podatki

Dimenzije naprave (V x Š x G) približno 16,6 x 13 x 13 cm

Teža (brez električnega napajalnika) pribl. 305 g

Prostornina posode za vodo 200 ml

Zmogljivost razprševanja največ 50 ml/h

Ultrazvočna frekvenca 2,4 MHz

### Električni napajalnik

Proizvajalec Dongguan Citiland Electronics Co., Ltd.

Uvoznik:  
MEDION AG  
Am Zehnthof 77  
45307 Essen  
Nemčija  
Številka trgov. reg.: HRB 13274

Oznaka modela DQS126V-240050-V

Vhodna napetost	100–240 V ~
Tok	največ 0,4 A
Vhodna frekvenca izmenične napetosti	50/60 Hz
Izhodna napetost	24,0 V ==
Tok	0,5 A
Izhodna moč	12,0 W
Zaščitni razred	II
Povprečni izkoristek med delovanjem	83,36 %
Izkoristek pri manjši obremenitvi (10 %)	76,13 %
Poraba energije v stanju brez obremenitve	0,074 W
Zaščitni razred	IP20

## Informacije o skladnosti za EU

 Proizvajalec izjavlja, da je ta naprava skladna s temeljnimi zahtevami in drugimi veljavnimi določili naslednjih aktov:

- Direktiva 2014/30/EU o elektromagnetni združljivosti;
- Direktiva 2014/35/EU o nizkonapetostnih napravah;
- Direktiva 2009/125/ES o okoljsko primerni zasnovi izdelkov;
- Direktiva 2011/65/EU o omejevanju uporabe nekaterih nevarnih snovi v električni in elektronski opremi (RoHS).

## Informacije o servisu

Če naprava ne deluje, kot bi želeli in pričakovali, se najprej obrnite na službo za pomoč strankam. Stik z nami lahko vzpostavite na različne načine:

- Uporabite lahko tudi obrazec za stik z nami, ki je na voljo na spletni strani [www.medion.com/contact](http://www.medion.com/contact).
- Seveda nam je naša skupina za pomoč strankam na voljo tudi na naši telefonski številki ali po pošti.

<b>Delovni čas</b>	<b>Poprodajna podpora</b>
Pon.–pet.: 08.00–18.00	☎ 01 - 600 18 70
<b>Naslov servisa</b>	
<b>MEDION AG</b> <b>c/o Unistar LC d.o.o., Servis</b> <b>Litostrojska cesta 56</b> <b>1000 Ljubljana</b> <b>Slovenija</b>	



Ta in številna druga navodila za uporabo so vam vedno na voljo za prenos na spletni strani [www.medionservice.com](http://www.medionservice.com).

Prav tako lahko optično preberete prikazano QR-kodo in navodila za uporabo prenesete s storitvenega portala v svojo mobilno napravo.

# Kolofon

Copyright © 2022

Datum: 22.06.2022

Vse pravice pridržane.

Ta navodila za uporabo so avtorsko zaščiteni.

Razmnoževanje v mehanski, elektronski ali kakršnikoli drugi obliki brez pisnega dovoljenja proizvajalca je prepovedano.

Lastnik avtorskih pravic je podjetje:

**MEDION AG**

**Am Zehnthof 77**

**45307 Essen**

**Nemčija**

Upoštevajte, da zgoraj navedeni naslov ni naslov za vračilo izdelkov. Najprej se vedno obrnite na službo za pomoč strankam.

## Izjava o varstvu podatkov

Spoštovana stranka!

Sporočamo Vam, da mi, podjetje MEDION AG, Am Zehnthof 77, D-45307 Essen kot odgovorna oseba obdelujemo vaše osebne podatke.

Pri zadevah v zvezi z zaščito podatkov nas podpira naš pooblaščenec za zaščito podatkov, ki je dosegljiv na naslovu MEDION AG, Datenschutz, Am Zehnthof 77, D-45307 Essen; [datenschutz@medion.com](mailto:datenschutz@medion.com). Vaše podatke obdelujemo v namen opravljanja garancije in z njo povezanih procesov (npr. popravil), pri obdelavi Vaših podatkov pa se opiramo na kupno pogodbo, ki je sklenjena z nami.

Za opravljanje garancije in z njo povezanih procesov (npr. popravil) bomo Vaše podatke posredovali našemu pooblaščenemu ponudniku servisnih storitev. Vaše osebne podatke praviloma hranimo za obdobje treh let, da bi izpolnili Vaše zakonite garancijske pravice.

V zvezi z nami imate pravico do obveščeniosti o zadevnih osebnih podatkih ter do popravkov, izbrisa, omejitve obdelave, ugovora zoper obdelavo ter do prenosljivosti podatkov.

Pri pravici do obveščanja in brisanja veljajo omejitve po 34. in 35. členu posebnih določil skladno z nemškim zveznim zakonom o varstvu osebnih podatkov (BDSG) (23. člen Splošne uredbe o varstvu podatkov (GDPR)). Poleg tega imate pravico do pritožbe pri pristojnem organu za nadzor varstva osebnih podatkov (77. člen GDPR v povezavi z 19. členom posebnih določil skladno z nemškim zveznim zakonom o varstvu osebnih podatkov BDSG). Za podjetje MEDION AG je ta organ deželni pooblaščenec za varstvo podatkov in informacijsko svobodo – Landesbeauftragte für Datenschutz und Informationsfreiheit Nordrhein Westfalen, Postfach 200444, 40212 Düsseldorf, [www.lidi.nrw.de](http://www.lidi.nrw.de).

Obdelava vaših podatkov je nujna za opravljanje garancije;  
brez posredovanja zahtevanih podatkov garancija ni mogoča.







**Származási hely: Kína**

**Gyártó | Distributer:**

MEDION AG

AM ZEHNTHOF 77

45307 ESSEN

NÉMETORSZÁG/NEMČIJA

**ÜGYFÉLSZOLGÁLAT • POPRODAJNA PODPORA**

819926

Kérjük forduljon a magyarországi **ALDI áruházakhoz**.

Prosimo, oglasite se v vam najbližji  
**HOFERjevi poslovalnici.**

A FOGYASZTÁSI CIKK TÍPUSA/IZDELEK: MD 18897

12/2022

**3**

**ÉV JÓTÁLLÁS  
LETA GARANCIJE**