



Használati útmutató Navodila za uporabo

FERREX[®]

2000 W ELEKTROMOS VENTILÁTOROS HŐSUGÁRZÓ 2000 W ELEKTRIČNI VENTILATORSKI GRELNİK

WWS-EHL2000-Y01



**Magyar02
Slovensko... 15**

Ez a termék kizárólag jól szigetelt helyiségekben történő vagy alkalmi használatra alkalmas.
Ta izdelek je primeren le za dobro izolirane prostore ali občasno uporabo.

**Eredeti használati útmutató
Originalna navodila za uporabo**

Tartalom

Tartalomjegyzék és funkciók felsorolása	3
Általános információk	4
A használati utasítás elolvasása és tárolása	4
Jelmagyarázat	4
Biztonság	5
Használat terjedelme	5
Maradék kockázatok	5
Biztonsági figyelmeztetések helyiség fűtése esetén	6
A hőszugárzó használata előtt	9
A készlet és a csomag tartalmának ellenőrzése	9
A hőszugárzó használata	10
Be- és kikapcsolás	10
A hőszabályzó beállítása	10
Karbantartás, tisztítás, tárolás és szállítás	11
Karbantartás	11
Tisztítás	11
Tárolás	12
Szállítás	12
Hibakeresés	12
Műszaki specifikációk	12
Robbantott ábra	13
Újrahasznosítás	14
Csomagolás ártalmatlanítása	14
Öreg készülékek ártalmatlanítása	14
Megfelelőségi nyilatkozat	14

Tartalomjegyzék és funkciók felsorolása

1. Állítható állvány
2. Fogantyú
3. Hőszabályzó gomb
4. Üzem módválasztó kapcsoló
5. Bekapcsolásjelző lámpa
6. Fűtőelem



Általános információk

A használati utasítás elolvasása és tárolása

A jelen használati utasítás a 2000 W-os elektromos ventilátoros hőszugárzó (a továbbiakban: hőszugárzó vagy termék) szerves részét képezi. Fontos utasításokat tartalmaz a hőszugárzó biztonságával, használatával és ártalmatlanításával kapcsolatban. Kérjük, a hőszugárzó használata előtt ismerkedjen meg az összes használati és biztonsági utasítással. A hőszugárzót kizárólag az ismertetett módon és a meghatározott célra használja. Amennyiben a hőszugárzót továbbadja harmadik félnek, úgy kérjük, az összes dokumentumot mellékelje a hőszugárzóhoz. A használati utasítást őrizze meg későbbi használatra.

A jelen használati utasítás digitális formában elérhető a gyártó weboldalán.
Átdolgozás: ID 001 - 2022-06 - REV001

Jelmagyarázat



A használati utasításban, a hőszugárzón vagy a csomagoláson a következő szimbólumokat és jelzőszavakat használjuk.

 **FIGYELEM!** Vesztélyes helyzetet jelez, amely halált vagy súlyos sérülést okozhat, ha nem kerül el.

 **VIGYÁZAT!** Vesztélyes helyzetet jelez, amely könnyű vagy közepes sérülést okozhat, ha nem kerül el.

 **MEGJEGYZÉS!** Figyelmeztet a lehetséges vagyoni károokra.

 Ez a jelzés hasznos további tájékoztatást ad az összeszereléshez vagy használathoz.

  Olvassa el a használati utasítást.

 36 hónapos garancia

A modell neve betűk és számok kombinációja:

WWS - **EHL** **2000** - **X01**
Forgalmazó Termék (HUN) Teljesítmény Verzió

Forgalmazó = WALTER Werkzeuge Salzburg GmbH (WWS); **Termék (HUN)** = Elektromos hőszabályzó (EHL); **Teljesítmény** = 2000 W; **Verzió** = Y01

Biztonság

Használat terjedelme

A hőszugárzót kizárólag magánhasználatra, valamint hobbi és barkácsolási projektekhez tervezték, a következő feladatok ellátására:

- légáram fűtendő helyiségbe irányítása.

A hőszugárzót a jelen útmutatóban található utasításoknak és biztonsági figyelmeztetéseknek megfelelően kell használni, semmilyen más célra nem szabad használni. Kizárólag barkácsolásra tervezték, és nem alkalmas kereskedelmi vagy nagy igénybevételű használatra, az ilyen felhasználás károsíthatja a hőszugárzót, és érvénytelenítheti a garanciát. Sem a gyártó, sem a kiskereskedő nem vállal felelősséget semmilyen sérülésért, veszteségért vagy kárért, amelyet a hőszugárzó nem rendeltetésszerű használata okoz. A nem rendeltetésszerű használat eseteinek nem kimerítő listája:

- A hőszugárzó rendeltetésszerűtől eltérő célra történő használata
- A biztonsági figyelmeztetések és utasítások, valamint a jelen kézikönyvben található összeszerelési, üzemeltetési, tisztítási és karbantartási utasítások figyelmen kívül hagyása;
- A hőszugárzó használatára vonatkozó egészségügyi, biztonsági és balesetmegelőzési előírások be nem tartása;
- A hőszugárzó módosított formában történő használata;
- Kereskedelmi vagy más módon történő túlzott használat.

Mindenkinek, aki a hőszugárzót kezeli vagy szervizeli, ismernie kell ezeket az utasításokat, és tisztában kell lennie a lehetséges veszélyekkel. A hőszugárzót kizárólag hozzáértő személy használhatja – kétség esetén kérje szakember útmutatását vagy tanácsát.

A biztonsági, összeszerelési és üzemeltetési utasítások figyelmen kívül hagyása a hőszugárzó helytelen használatának minősül. Minden vonatkozó egészségügyi és biztonsági szabályt be kell tartani. Minden egyéb alkalmazandó helyi és nemzeti jogszabályt is be kell tartani. A hőszugárzót nem szabad módosítani, mivel a módosítások károsodást vagy sérülést okozhatnak.

Maradék kockázatok

Sérülés veszélye még akkor is fennáll, ha a hőszugárzót rendeltetésszerűen, a biztonsági, összeszerelési és kezelési utasításoknak megfelelően használják.

Biztonsági figyelmeztetések helyiség fűtése esetén

Biztonsági utasítások minden típusú használat esetén

FIGYELEM!

A hőszugárzót tilos közvetlenül csatlakozóaljzat alá elhelyezni.

A hőszugárzó nincs felszerelve a helyiség hőmérsékletének szabályozására szolgáló eszközzel.

Olyan kisméretű helyiségekben, amelyekben olyan személyek tartózkodnak, akik nem tudják önállóan elhagyni a helyiséget, kizárólag állandó felügyelet mellett használja a hőszugárzót.

Ne használja szabadtéren.

Ne vezesse a kábelt szőnyegpadló alatt. Ne takarja el a kábelt szőnyeggel, futószőnyeggel vagy hasonló lefedésre szolgáló eszközzel. Ne vezesse a kábelt bútor vagy fűtőberendezés alatt. A kábelt helyezze forgalmas területtől távol, ahol nem jelent botlásveszélyt.

A tűzveszély csökkentése érdekében a textíliákat, függönyöket vagy bármely más gyúlékony anyagot tartsa legalább 1 m távolságra a légkimenettől.

A termék egyes részei felforrósodhatnak, és égési sérüléseket okozhatnak. Fokozott figyelmet kell fordítani, ha gyermekek vagy kiszolgáltatott személyek vannak jelen.

A túlmelegedés megelőzése érdekében ne takarja le a hőszugárzót.

A hőmegszakító véletlen visszaállítása okozta veszélyek elkerülése érdekében a terméket tilos külső kapcsolóeszközön, pl. időzítőn keresztül ellátni, vagy olyan áramkörhöz csatlakoztatni, amelyet a közmű rendszeresen be- és kikapcsol.

- **Ne használja a hőszugárzót zuhanyzó, fürdőkád, mosdó, úszómedence stb. közelében.**
- **A hőszugárzót mindig álló helyzetben használja.**
- **A hőszugárzót ne használja mosott ruhák szárítására. Soha ne takarja el a bemeneti és kimeneti rácsokat (a túlmelegedés veszélye).**
- **A hőszugárzót a bútoroktól vagy egyéb tárgyaktól legalább 50 cm távolságra kell elhelyezni.**
- **A hőszugárzót ne helyezze közvetlenül fal, bútor, függöny stb. mellé.**

- **Ez a hőszugárzó „Y” csatlakozóval van felszerelve. A kábel cseréjét kizárólag a gyártó engedélyével rendelkező technikusra szabad bízni, mert a művelet elvégzéséhez speciális szerszámok szükségesek.**
- **Győződjön meg arról, hogy a hőszugárzó adattábláján feltüntetett feszültség megegyezik az elektromos rendszer feszültségével. Ellenkező esetben forduljon a kereskedőhöz, és ne csatlakoztassa a készüléket.**
- **Rendszeresen ellenőrizze a tápkábel állapotát.**
- **Ne használja a készüléket, ha sérült a tápkábel, a csatlakozódugó vagy a hőszugárzó.**
- **A tápkábel soha nem érintkezhet a készülék forró részeivel.**
- **Ne tisztítsa a készüléket súroló hatású vegyszerekkel.**
- **A károk elkerülése, valamint az áramütés veszélyének csökkentése érdekében ne helyezzen éles fémtárgyakat vagy az ujjait a készülékbe.**
- **Ne használjon a gyártó által szállított vagy ajánlott tartozékoktól eltérő tartozékokat. Ezek használata veszélyes lehet, és károsíthatja a készüléket.**
- **Soha ne javítsa önmaga a készüléket. Ellenkező esetben elveszíti a garancia előnyeit. A hőszugárzót szakképzett személynek kell megjavítania.**
- **Ha megsérül a tápkábel, akkor a hőszugárzót a veszély elkerülése érdekében a gyártónak, a gyártó szervizképviselőének vagy hasonló képzett személynek kell kicserélnie.**
- **A hőszugárzó felnyitásával járó javításokat a gyártó vagy a forgalmazó végezheti.**
- **Ne használja a hőszugárzót programozó, időzítő, különálló távirányító rendszerrel vagy bármely más olyan eszközzel, amely automatikusan bekapcsolja a hőszugárzót, mivel tűzveszély áll fenn, ha a hőszugárzó le van fedve vagy nem megfelelően van elhelyezve.**
- **Válassa le a hálózatról, ha nincs használatban, vagy tisztításkor.**
- **Hosszabbító kábel használata nem ajánlott.**
- **A hőszugárzó használat közben felforrósodik.**
- **Az égési sérülések elkerülése érdekében ne érjen fedetlen bőrrel a forró felülethez.**
- **Ne merítse vízbe vagy más folyadékba a tápkábelt, a csatlakozódugót**

vagy a hőszugárzó bármely részét.

- **Ne használja a hőszugárzót poros vagy olyan környezetben, ahol gyúlékony gőzök vannak jelen (például műhelyben vagy garázsban).**
- **Ne helyezze a hőszugárzót más hőforrásra vagy annak közelébe.**
- **Ne használja a hőszugárzót fürdőkád, zuhanyzó vagy úszómedence közvetlen közelében.**
- **Ne használja a hőszugárzót, ha azt korábban leejtették.**
- **Ne használja a hőszugárzót, ha sérülés látható jelei találhatók rajta.**
- **A hőszugárzót vízszintes, stabil felületen használja.**
- **Ne hagyja, hogy a hálózati kábel lelógjon az asztal vagy munkafelület széléről, vagy hogy forró felületekkel érintkezzen.**
- **Ne használja szabadtéren.**
- **Ne használja a hőszugárzót a rendeltetésétől eltérően. Ez a hőszugárzó kizárólag háztartási használatra szolgál.**
- **Ne használja helytelenül a tápkábelt, és ne a kábelt megrántva húzza ki a hőszugárzót a csatlakozóaljzataból. A hőszugárzó leválasztásához fogja meg és húzza ki a csatlakozódugót.**
- **Ne illesszen idegen tárgyakat, és ne engedje, hogy idegen tárgyak kerüljenek a szellőző- vagy a kimeneti nyílásokba, mivel az áramütést, tüzesetet vagy a hőszugárzó károsodását okozhatja.**
- **Első bekapcsoláskor a hőszugárzó enyhe, ártalmatlan szagot bocsáthat ki. Ez a szag normális jelenség, amelyet a belső fűtőelemek kezdeti felmelegedése okoz, és nem fordulhat elő újra.**
- **Kérjük, ne helyezzen semmilyen tárgyat a termékre.**
- **A balesetek elkerülése érdekében kérjük, kapcsolja ki a hőszugárzót, mielőtt az felügyelet nélkül maradna.**
- **Kérjük, ne használja a hőszugárzót gyermekek, állatok vagy kiszolgáltatott, pl. fogyatékkal élő személyek mellett, ha nem felügyeli őket felelős felnőtt.**
- **A tápkábelt és a csatlakozódugót ne kezelje nedves kézzel.**
- **Ne használja a hőszugárzót 4m²-nél kisebb területű helyiségekben.**
- **8 éves vagy annál idősebb gyermekek, valamint csökkentett fizikai, érzékszervi vagy mentális képességekkel élő vagy tapasztalattal és ismeretekkel nem rendelkező személyek kizárólag felügyelet mellett, vagy akkor használhatják a terméket, ha tájékoztatást kaptak a**

termék biztonságos használatával kapcsolatban, és megértették az azzal járó veszélyeket. Gyermek nem játszhat a termékkel. A tisztítást és a felhasználói karbantartást gyermekek nem végezhetik felügyelet nélkül.

- **A 3 év alatti gyermekeket távol kell tartani a terméktől és a csatlakozóvezetékétől, kivéve, ha állandó felügyelet alatt állnak.**
- **A 3 és 8 év közötti gyermekek kizárólag be- és kikapcsolhatják a készüléket, feltéve, hogy azt a rendeltetésszerű normál működési helyzetébe helyezték vagy telepítették, és felügyelik őket, vagy tájékoztatást kaptak a készülék biztonságos használatára vonatkozóan, és megértették az azzal járó veszélyeket.**
- **A 3 és 8 év közötti gyermekek nem csatlakoztathatják, szabályozhatják vagy tisztíthatják a készüléket, és nem végezhetnek rajta karbantartási műveleteket.**

A hőszugárzó használata előtt

FIGYELEM!

Ne használja a terméket robbanásveszélyes környezetben. Válassza le a terméket az áramforrásról, mielőtt bármilyen beállítást végezne, tartozékokat szerelne fel vagy cserélne ki, valamint karbantartási munkálatokat végezne.

A készlet és a csomag tartalmának ellenőrzése

FIGYELEM!

Fulladásveszély! A fóliák lenyelése vagy belélegzése fulladásveszélyt jelent. A csomagolófóliát tartsa gyermekektől távol.

- Vegye ki a hőszugárzót a csomagolásból.
- Ellenőrizze, hogy minden megtalálható (ld. „Tartalomjegyzék és funkciók felsorolása” fejezet)
- Ellenőrizze, hogy található-e sérülés a hőszugárzón és annak egyes alkatrészein.
- Ha igen, akkor ne használja a hőszugárzót. Keresse meg a gyártót a jótállási lapon meghatározott szerviz címén.

A hőszugárzó használata

A **4** üzemmódválasztó gomb segítségével az alábbi 4 üzemmód között lehet váltani:



Nagy teljesítményű fűtés



Ventilátor fűtés nélkül



Alacsony teljesítményű fűtés



Kikapcsolt üzemmód

Be- és kikapcsolás

Bekapcsolás:

- Válassza ki a kívánt fűtési üzemmódot a **4** üzemmódválasztó kapcsológomb segítségével.
- Fordítsa a **3** hőszabályzó gombot a kívánt intenzitásra (az óramutató járásával megegyező irányba)
- A hőszugárzó a **5** bekapcsolásjelző lámpával jelzi, hogy működésben van.



Kikapcsolás:

- Állítsa az üzemmódválasztó kapcsológombot a kikapcsolt pozícióba ○
- Fordítsa a hőszabályzó gombot a legalacsonyabb intenzitásra (az óramutató járásával megegyező irányba)

A hőszabályzó beállítása

A **3** hőszabályzó segítségével szabályozható a kívánt hőmérséklet:

- A hőszabályzó gomb óramutató járásával megegyező irányba fordításával növelhető az intenzitás
- A hőszabályzó gomb óramutató járásával ellenkező irányba fordításával csökkenthető az intenzitás.

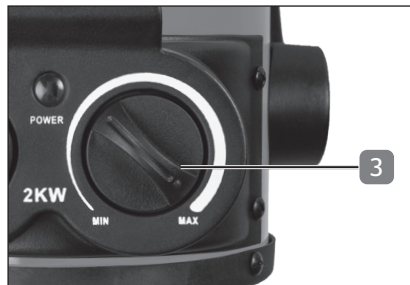

Karbantartás, tisztítás, tárolás és szállítás

Karbantartás

A hőszugárzó gyakorlatilag nem igényel karbantartást.

Kizárólag a gyártótól vagy engedéllyel rendelkező hivatalos műhelyekből származó pótalkatrészeket/tartozékokat használjon.

A javításokat kizárólag szakképzett technikus vagy hivatalos szervizközpont végezheti. A szakképzett technikusoknak megfelelő képzettséggel és tapasztalattal kell rendelkezniük, ismerniük kell a termék tervezési és kivitelezési követelményeit, valamint tisztában kell lenniük a biztonsági előírásokkal és be kell tartaniuk azokat.

A sérült hálózati kábelt kizárólag a gyártó, a gyártó képviselője vagy hasonlóan képzett, hozzáértő személy cserélheti ki.

Tisztítás

VIGYÁZAT!

Ügyeljen arra, hogy ne kerüljön folyadék a hőszugárzó belsejébe.

MEGJEGYZÉS!

Ne használjon agresszív tisztítószerket, fém- vagy nejlonszőrű keféket, illetve éles vagy fémből készült tisztítóeszközöket, például késeket, kemény spatulákat és hasonlókat. Ezek károsíthatják a felületet.

Ne használjon elektromos tisztítóeszközöket.

- Enyhén nedves ruhával törölje át az összes felületet és alkatrészt.
- Enyhe szappanos oldattal nedvesítse meg a ruhát.
- Hagyja az összes alkatrészt teljesen megszáradni.

Tárolás

- Tárolás előtt tisztítsa meg a hőszugárzót.
- Amikor nem használja, akkor tárolja a hőszugárzót biztonságos, hűvös, száraz, jól szellőző helyen, gyermekektől távol.
- A hőszugárzót tárolja 0–40 °C-os környezeti hőmérsékleten.

Szállítás

- A hőszugárzót ütésektől és rezgésektől védve, eredeti csomagolásban szállítsa.
- A hőszugárzót mindig az erre a célra szolgáló fogantyúnál/állványnál fogva vigye.

Hibakeresés

Probléma	Lehetséges ok	Megoldás
Nem működik a hőszugárzó	Nincs tápellátás	Ellenőrizze, hogy be van-e dugva a hálózati kábel, és hogy megfelelően működik-e a csatlakozóaljzat.
A hőszugárzó nem tartja fenn a hőmérsékletet	A hőszabályzó működési zavara	Húzza ki a hőszugárzót, majd kezdje el szabályozni a hőmérsékletet a legalacsonyabb fokozattól indulva.

Műszaki specifikációk

Modell	WWS-EHL2000-Y01
Névleges feszültség	220–240 V ~ / 50 Hz
Névleges teljesítmény	2000 W (max.)
Teljesítményfokozatok	20/1000/2000 W
Túlmelegedés elleni védelem	Igen
Védelmi kategória	I

Robbantott ábra

- | | |
|------------------------|-----------------------------|
| 1. Külső ház | 11. Elülső rács |
| 2. Fix rögzítőelem | 12. Tartó |
| 3. Ventilátor | 13. Lámpaernyő |
| 4. Motor | 14. Vezérlőpanel + fogantyú |
| 5. Szellőző | 15. Burkolat |
| 6. Fűtőelem | 16. Láb |
| 7. Hőszabályzó | 17. Acél cső |
| 8. Kapcsoló | 18. Tápkábel |
| 9. Hőfokszabályzó gomb | 19. Hőszabályzó |
| 10. Üzemmodszabályzó | |

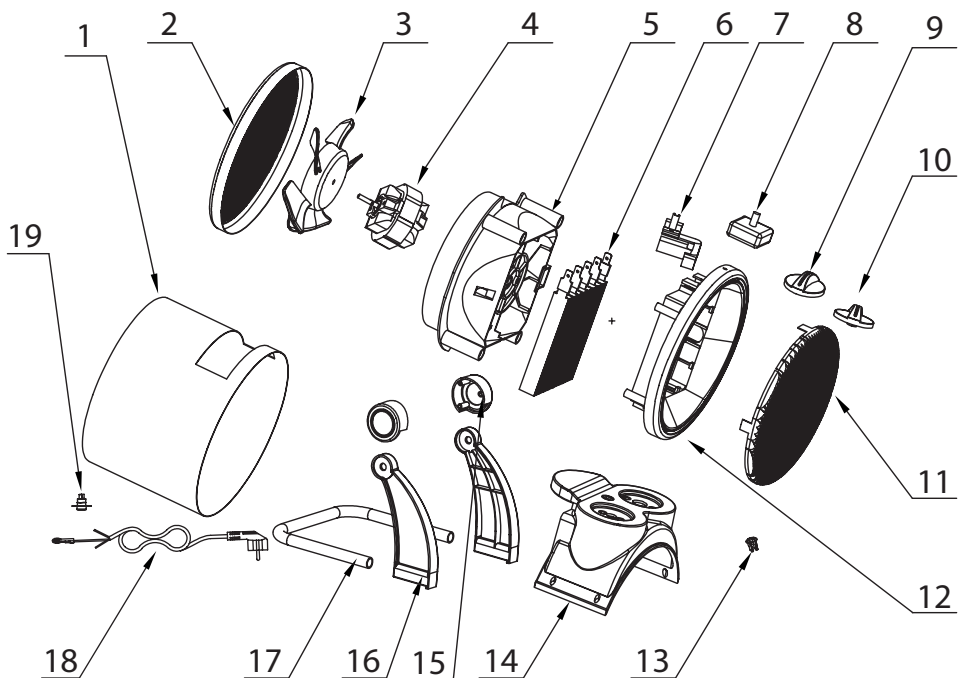

Újrahasznosítás

Csomagolás ártalmatlanítása



A csomagolóanyagokat válogassa szét típus szerint és külön-külön ártalmatlanítsa. Ártalmatlanítsa a kartont papírhulladékként és a zsigorfóliát az újrahasznosítható anyagok gyűjtőszolgálatán keresztül.

Öreg készülékek ártalmatlanítása



Ez a szimbólum azt jelzi, hogy ez a termék nem ártalmatlanítható a háztartási hulladékkal együtt az elektromos és elektronikus berendezések hulladékairól szóló (2012/19/EU) rendeletnek megfelelően (WEEE). Ezt a terméket az erre a célra szolgáló gyűjtőhelyen kell leadni. Ez történhet például az elektromos és elektronikus berendezések hulladékának újrahasznosítására engedélyezett gyűjtőhelyen történő leadással. A hulladék elektronikus berendezésekben gyakran található potenciálisan veszélyes anyagok miatt a hulladék berendezések helytelen kezelése negatív hatással lehet a környezetre és az emberek egészségére. A termék megfelelő ártalmatlanításával Ön is hozzájárul a természeti erőforrások hatékony felhasználásához. A hulladékká vált berendezések gyűjtőhelyeiről az Ön önkormányzatától, a közjogi ártalmatlanító hatóságoktól, az elektromos és elektronikus berendezések hulladékának ártalmatlanítására jogosult intézménytől vagy a hulladékgyűjtő szolgáltatótól kaphat tájékoztatást.

Megfelelőségi nyilatkozat

Az EK-megfelelőségi nyilatkozat az útmutató utolsó oldalán található.

Vsebina

Vsebina in funkcije	16
Splošna informacija	17
Branje in shranjevanje navodil za uporabo	17
Razlaga simbolov	17
Varnost	18
Predvidena uporaba	18
Ostanek tveganj	18
Varnostna opozorila za sobne grelnike	19
Pred uporabo grelnika	22
Preverjanje kompleta in vsebine paketa	22
Uporaba grelnika	23
Vklop / izklop	23
Uravnavanje termostata	23
Vzdrževanje, čiščenje, shranjevanje in transport	24
Vzdrževanje	24
Čiščenje	24
Shranjevanje	25
Transport	25
Odpravljanje težav	25
Tehnične specifikacije	25
Razstavljena slika	26
Recikliranje	27
Odstranjevanje embalaže med odpadke	27
Odstranjevanje starih naprav	27
Izjava o skladnosti	27

Vsebina in funkcije

1. Nastavljivo stojalo
2. Ročaj
3. Termostatski gumb
4. Stikalo za izbiro načina
5. Lučka napajanja
6. Grelni element



Splošna informacija

Branje in shranjevanje navodil za uporabo

Ta navodila za uporabo so sestavni del električnega ventilatorskega grelnika 2000 W (v nadaljevanju teh navodil kot »grelnik« ali »izdelek«) V njih so pomembna navodila glede varnosti, uporabe in odstranitve grelnika med odpadke. Pred uporabo grelnika se seznanite se z vsemi navodili za uporabo in varnost. Grelnik uporabljajte le tako, kot je opisano in v predvidene namene. Če boste grelnik predali tretjim, jim z generatorjem izročite tudi vse dokumente. Navodila za uporabo shranite za poznejšo uporabo.

Digitalna oblika teh navodil za uporabo je na voljo tudi v proizvajalčevem servisnem oddelku. Revizija: ID 001 - 2022-06 - REV001

Razlaga simbolov

Naslednji simboli in signalne besede se uporabljajo v teh navodilih za uporabo, na grelniku ali embalaži.



OPOZORILO!

Označuje morebitno nevarno situacijo, ki lahko povzroči smrt ali hude telesne poškodbe, če je ne preprečite.



PREVIDNOST!

Označuje nevarno situacijo, ki bi lahko povzročila manjšo ali srednje hudo poškodbo, če je ne preprečite.



OPOMBA!

Opozarja pred morebitno poškodovanje lastnine.



Ta simbol sporoča koristne dodatne informacije glede sestavljanja ali delovanja.



Preberite navodila za uporabo.



36 mesecev garancije

Ime modela je kombinacija črk in števil:

WWS
Distributer

-

EHL
Izdelek (SLO)

2000
Moč

-

X01
Različica

Distributer = WALTER Werkzeuge Salzburg GmbH (WWS) ;

izdelek (SLO) = Električni ventilatorski grelnik (Electric Fan Heater = EHL); **moč** = 2000 W; **različica** = Y01

Varnost

Predvidena uporaba

Grelni je izrecno konstruiran za zasebno uporabo ter prostočasne dejavnosti in projekte »sam svoj mojster« za naslednje namene:

- usmerjanje toka toplote v prostor, ki ga želite ogreje;

Grelnik je treba uporabljati v skladu z navodili in varnostnimi opozorili iz tega priročnika in ga ni dovoljeno uporabljati v druge namene. Zasnovan je samo za uporabo v domačem okolju in ni primeren za komercialno uporabo ali uporabo v težkih pogojih, saj lahko takšna uporaba poškoduje grelnik in izniči garancijo. Niti proizvajalec niti prodajalec ne moreta prevzeti nobene odgovornosti za poškodbe, izgubo ali škodo, ki bi nastala zaradi kakršne koli napačne uporabe tega grelnika. Primeri napačne uporabe so navedeni na naslednjem skrajšanem seznamu:

- uporaba grelnika za kakršen koli drug namen, ki ni predviden;
- neupoštevanje varnostnih opozoril in navodil ter navodil za montažo, uporabo, čiščenje in vzdrževanje, ki jih vsebujejo ta navodila za uporabo;
- neupoštevanje vseh predpisov glede varovanja zdravja in preprečevanje nesreč glede uporabe tega grelnika;
- uporaba grelnika v spremenjeni obliki;
- komercialna ali druga pretirana uporaba;

Kdor koli uporablja ali servisira ta grelnik mora biti seznanjen s temi navodili in se mora zavedati morebitnih nevarnosti. Ta grelnik lahko uporablja le usposobljena oseba - v primeru dvoma obiščite tečaj za uporabo ali poiščite nasvet pri strokovnjaku.

Neupoštevanje varnostnih opozoril, navodil za sestavljanje in delovanje med uporabo in delovanjem grelnika se šteje kot kot zloraba. Uporabljati je treba vse veljavne predpise glede zdravja in varnosti. Upoštevati je treba tudi vsa veljavna krajevno in nacionalno zakonodajo. Grelnika ni dovoljeno spreminjati, ker lahko spremembe povzročijo njegovo poškodovanje ali telesne poškodbe.

Ostane tveganj

Čeprav uporabljate grelnik v predvideni namen in v skladu s temi varnostnimi opozorili, navodili za sestavljanje in uporabo, obstaja ostanek tveganj.

Varnostna opozorila za sobne grelnike

Varnostna navodila za vse vrste del

OPOZORILO!

Grelnik ne sme biti nameščen neposredno pod vtičnico.

Ta grelnik ni opremljen z napravo za nadzor sobne temperature.

Ne uporabljajte tega grelnika v majhnih sobah, če v njih bivajo osebe, ki niso sposobne same zapustiti prostora, razen če je zagotovljen stalen nadzor.

Ne uporabljajte ga na prostem.

Kabla ne speljite pod preprogo. Ne prekrivajte kabla s preprogami, tekači ali podobnimi pokrivnimi izdelki. Ne speljite kabla pod pohištvo ali grelnikom. Kabla ne namestite v bližini prometnih površin in tako, da se ob njega ne boste spotaknili.

Za zmanjšanje nevarnosti požara naj bodo tekstil, zavese ali kateri koli drug vnetljiv material oddaljeni najmanj 1 m od izhoda zraka.

Nekateri deli tega izdelka se lahko močno segrejejo in povzročijo opekline. Posebno pozornost je treba nameniti tam, kjer so prisotni otroci in ranljive osebe.

Da bi se izognili pregrevanju, ne pokrivajte grelnika.

Da bi se izognili nevarnosti zaradi nenamerne ponastavitve toplotnega odklopa, se ta grelnik ne sme napajati prek zunanje stikalne naprave, kot je merilnik časa, ali ga priključiti na tokokrog, ki ga redno vklaplja in izklaplja naprava.

- **Grelnika ne uporabljajte v bližini tušev, kopalnih kadi, umivalnikov, bazenov itd.**
- **Grelnik vedno uporabljajte v pokončnem položaju.**
- **Grelnika ne uporabljajte za sušenje perila. Nikoli ne zamašite rešetke na dovodu in izpuhu (nevarnost pregretja).**
- **Grelnik mora biti nameščen vsaj 50 cm od pohištva ali drugih predmetov.**
- **Grelnika ne postavljajte ob stene, pohištvo, zavese itd.**
- **Ta grelnik je ima priključek tipa Y. Zamenjavo kabla je treba zaupati**

le tehniku, ki ga je pooblastil proizvajalec, saj je za takšno delo potrebno posebno orodje.

- **Prepričajte se, ali napetost, navedena na nalepki z nazivno vrednostjo grelnika, ustreza napetosti vaše električne napeljave. Če ne, se obrnite na prodajalca in ne priključujte grelnika.**
- **Redno preverjajte stanje električnega kabla.**
- **Če so električni kabel, vtič ali grelnik poškodovani, jih ne uporabljajte.**
- **Električni kabel ne sme biti nikoli v stiku z vročimi deli naprave.**
- **Naprave ne čistite z abrazivnimi materiali.**
- **V napravo ne vstavljajte ostrih kovinskih predmetov ali prstov, da preprečite poškodbe in zmanjšate nevarnost električnega udara.**
- **Ne uporabljajte dodatne opreme, razen tiste, ki jo je dobavil ali priporočil proizvajalec. To je lahko nevarno in lahko poškoduje napravo.**
- **Naprave nikoli ne popravljajte sami. V nasprotnem primeru boste izgubili pravice iz garancije. Grelnika mora popravljati usposobljena oseba.**
- **Če je električni kabel poškodovan, ga mora zamenjati proizvajalec, njegov servisni zastopnik ali podobno usposobljena oseba, da bi se izognili nevarnosti.**
- **Popravilo, ki vključuje odprtje grelnika, lahko opravi proizvajalec ali distributer.**
- **Grelnika ne uporabljajte z napravo za programiranje, merilnikom časa, ločenim sistemom daljinskega upravljanja ali katero koli drugo napravo, ki samodejno vklopi grelnik, saj obstaja nevarnost požara, če je grelnik pokrit ali nepravilno nameščen.**
- **Ko ga ne uporabljate ali ne čistite, ga izključite iz električnega omrežja.**
- **Uporaba kableskega podaljška ni priporočljiva.**
- **Grelnik je med uporabo vroč.**
- **Da bi se izognili opeklinam, se z golo kožo ne dotikajte vroče površine.**
- **Ne potopite kabla, vtiča ali katerega koli dela grelnika v vodo ali katero koli drugo tekočino.**
- **Grelnika ne uporabljajte v prašnem okolju ali tam, kjer so prisotni vnetljivi hlapi (npr. v delavnici ali garaži).**

- **Grelnika ne postavljajte na drug vir toplote ali v njegovo bližino.**
- **Grelnika ne uporabljajte v neposredni bližini kadi, tuša ali bazena.**
- **Ne uporabljajte grelnika, če je padel na tla oz. se prevrnil.**
- **Ne uporabljajte, če so na grelniku vidni znaki poškodb.**
- **Grelnik uporabljajte na vodoravni in stabilni površini.**
- **Električni kabel ne sme viseti čez rob mize ali delovne površine oz. se dotikati vročih površin.**
- **Ne uporabljajte ga na prostem.**
- **Grelnika ne uporabljajte drugače, kot je predvideno. Ta grelnik je namenjen samo za uporabo v gospodinjstvu.**
- **Ne zlorablajte kabla in ne vlecite za kabel, da bi grelnik izključili iz vtičnice. Namesto tega primite vtič in ga povlecite, da ga odklopite.**
- **V prezračevalne ali izpušne odprtine ne vstavljajte tujkov oz. dovolite, da bi vanje prišli tuji predmeti, saj to lahko povzroči električni šok, požar ali poškodovanje grelnika.**
- **Ob prvem vklopu grelnika se lahko sprosti rahel, neškodljiv vonj. Ta vonj je normalen pojav, ki ga povzroči začetno segrevanje notranjih grelnih elementov, in se pozneje ne sme več pojavljati.**
- **Na izdelek ne postavljajte nobenih predmetov.**
- **Da bi se izognili morebitnim nesrečam, grelnik ob odhodu izklopite.**
- **Grelnika ne uporabljajte, ko ni odgovornih odraslih, ki bi nadzorovali otroke, živali ali ranljive osebe, kot so invalidi.**
- **Električnega kabla in vtiča ne uporabljajte z mokrimi rokami.**
- **Ne uporabljajte grelnika v prostorih, ki so manjši od 4 m².**
- **Grelnik lahko uporabljajo otroci, če so stari 8 let ali več in osebe z omejenimi fizičnimi, čutnimi ali umskimi sposobnostmi ali pomanjkanjem izkušenj oz. znanja, če so prejele navodila o varni uporabi naprave in če razumejo morebitne nevarnosti uporabe. Otroci se ne smejo igrati z izdelkom. Otroci ne smejo čistiti grelnika ali ga vzdrževati, razen, če so pod nadzorom.**
- **Otrokom pod 3 leta starosti ne dovolite v bližino izdelka in povezovalnih kablov, razen, če so pod stalnim nadzorom.**
- **Otroci, stari manj več kot 3 leta in manj kot 8 let, lahko vklopijo/ izklopijo napravo le, če je bila postavljena ali nameščena v predvidenem običajnem delovnem položaju in če so bili nadzorovani**

ali poučeni o uporabi naprave na varen način ter razumejo nevarnosti, ki so s tem povezane.

- **Otroci, stari od 3 let do manj kot 8 let, ne smejo priključiti, upravljati in čistiti naprave ter opravljati vzdrževalna dela, namenjena odraslim uporabnikom.**

Pred uporabo grelnika

OPOZORILO!

Izdelka ne uporabljajte v morebitnem eksplozivnem ozračju. Izdelek odklopite iz vira napajanja pred kakršnimikoli nastavitvami, montažo ali zamenjavo dodatne opreme in vzdrževanjem.

Preverjanje kompleta in vsebine paketa





OPOZORILO!

Nevarnost zadušitve! Obstaja tveganje zadušitve zaradi zaužitja in vdihavanja trakov. Embalaža hranite izven dosega otrok.

- Vzemite grelnik iz paketa.
- Preverite, ali so v paketu vsi sestavni deli (glejte razdelek: »Seznam vsebine in funkcij«)
- Preverite, ali sta poškodovana grelnik oz. kateri koli sestavni del.
- V primeru poškodb ne uporabljajte grelnika. Kontaktirajte s proizvajalcem na naslovu servisa, ki je na garancijski kartici.

Uporaba grelnika

Stikalo za izbiro načina **4** omogoča, da preklapljate med naslednjimi 4 načini:

-  Ogrevanje z veliko močjo
-  Ogrevanje z majhno močjo
-  Ventilator brez ogrevanja
-  Način OFF (IZKLOP)

Vklop / izklop

Vklop:

- S stikalom za izbiro načina **4** izberite zeleni način ogrevanja.
- Obrnite regulator termostata **3** na zeleno jakost (v desno)
- Grelnik kaže način delovanja, če sveti signalna lučka napajanja **5**.



Izklop:

- Izbirno stikalo načina obrnite na položaj 
- Obrnite regulator termostata na najnižjo jakost (v levo)

Uravnavanje termostata

Regulator termostata **3** uporabite za uravnavanje zelene temperature:

- za povečanje jakosti obračajte regulator termostata v desno
- za znižanje jakosti obračajte regulator termostata v levo

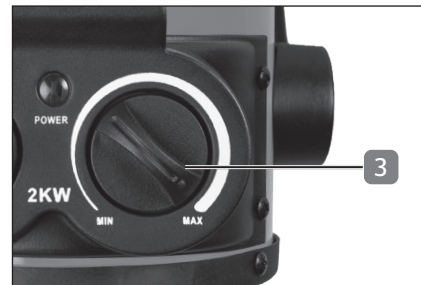

Vzdrževanje, čiščenje, shranjevanje in transport

Vzdrževanje

Grelnik praktično ne potrebuje vzdrževanja.

Uporabljajte samo nadomestne dele / opremo proizvajalca ali pooblaščenih specializiranih delavnic.

Popravila lahko izvajajo le usposobljene osebe ali pooblaščen servisna središča. Usposobljeni tehniki morajo imeti ustrezno izobrazbo in izkušnje, poznati morajo zahteve glede zasnove in konstrukcije izdelka ter razumeti in upoštevati varnostne predpise.

Če je poškodovan električni kabel in ga je treba zamenjati, mora to opraviti proizvajalec, zastopnik proizvajalca ali podobno usposobljena in pristojna oseba.

Čiščenje

PREVIDNOST!

Zagotovite, da v notranjosti grelnika ne bo vdrla nobena tekočina.

OPOMBA!

Za čiščenje ne uporabljajte agresivnih čistilnih sredstev, ščetk s kovinskimi ali najlonskimi ščetinami ter ostrih ali kovinskih predmetov, kot so noži, trde lopatke in podobno. Ti lahko poškodujejo površino.

Ne uporabljajte električnih naprav za čiščenje.

- Vse površine in sestavne dele obrišite z rahlo vlažno krpo.
- Za navlažitev krpe uporabite blago milnico.
- Počakajte, da se vsi deli popolnoma posušijo.

Shranjevanje

- Pred shranjevanjem očistite grelnik.
- Ko grelnika ne uporabljate, ga shranite na varnem, hladnem, suhem in dobro prezračenem mestu, nedosegljivem otrokom.
- Grelnik shranjujte pri temperaturi okolice od 0 - 40 °C.

Transport

- Grelnik transportirajte v originalni embalaži, tako da bo zaščiten proti sunkom in tresljajem.
- Grelnik vedno prenašajte z ročajem / na stojalu, ki je na voljo v ta namen.

Odpravljanje težav

Težava	Možni vzroki	Rešitev
Grelnik ne deluje	Ni napajanja z elektriko	Preverite, ali je električni kabel priključen, in, ali vtičnica deluje pravilno.
Grelnik ne vzdržuje temperature	Termostat ne deluje	Odklopite grelnik in začnite regulirati termostat od začetka.

Tehnične specifikacije

Model	WWS-EHL2000-Y01
Nazivna napetost	220-240 V ~ / 50 Hz
Nazivna moč	2000 W (najv.)
Nastavitve moči	20/1000/2000 W
Zaščita proti pregretju	Da
Zaščita razreda	I

Razstavljena slika

- | | |
|-------------------------|--------------------------------|
| 1. Izven ohišja | 11. Sprednja rešetka |
| 2. Pritrjeni nosilec | 12. Okvir |
| 3. Ventilator | 13. Zaslona svetilke |
| 4. Motor | 14. Upravljalna plošča + ročaj |
| 5. Zračna cev | 15. Pokrivna ploščica |
| 6. Grelni element | 16. Podnožje |
| 7. Termostat | 17. Jeklena cev |
| 8. Stikalo | 18. Električni kabel |
| 9. Regulator termostata | 19. Termostat |
| 10. Regulator načina | |

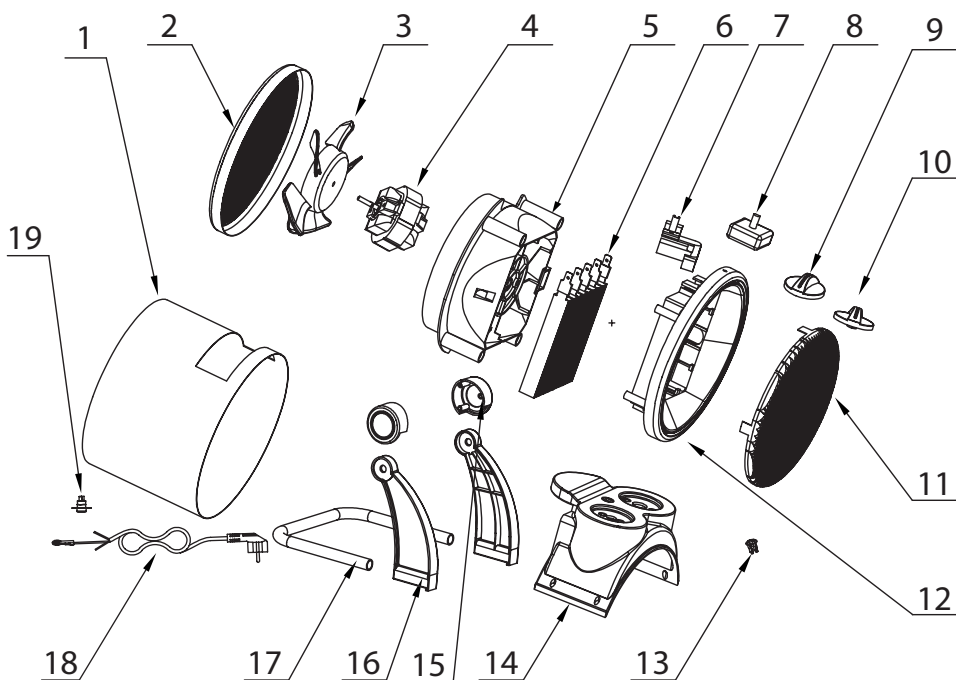

Recikliranje

Odstranjevanje embalaže med odpadke



Material embalaže razvrstite po materialih in vsakega od njih odstranite med odpadke ločeno. Karton odstranite kot odpadni papir in skrčevalne folije prek zbirnega mesta za materiale, ki se reciklirajo.

Odstranjevanje starih naprav



Ta simbol opozarja, da v skladu z direktivo o starih električnih in elektronskih napravah (2012/19/EU), tega izdelka ni dovoljeno odlagati med gospodinjske odpadke (WEEE). Ta izdelek je treba oddati na ustreznem zbirnem mestu. To je lahko na primer pooblaščen zbirno mesto za ponovno predelavo električne in elektronske stare opreme. Nepravilno ravnanje s starimi napravami lahko škodljivo vpliva na okolje in zdravje ljudi zaradi nevarnih snovi, ki so pogosto v električnih in elektronskih napravah. S predpisanim odstranjevanjem tovrstnih izdelkov med odpadke pripomorete poleg tega k učinkoviti uporabi naravnih virov. Informacije o zbirnih mestih za stare naprave lahko dobite na svoji mestni upravi, pooblaščenem zbiralnem mestu za predelavo električnih in elektronskih odpadnih naprav, pooblaščenem mestu za odstranjevanje električnih in elektronskih odpadnih naprav med odpadke ali na svojem komunalnem podjetju.

Izjava o skladnosti

Izjavo EU o skladnosti boste našli na predzadnji strani teh navodil.



IT **ORIGINALE DICHIARAZIONE DI CONFORMITA EU/CE**

Dichiariamo (4) espressamente e sotto la nostra responsabilità che l'oggetto (1) della presente dichiarazione è conforme a tutte le disposizioni pertinenti delle seguenti leggi di armonizzazione dell'Unione (2).

Riferimenti alle norme armonizzate applicate (3).

Documenti tecnici disponibili presso: (4).

HU **EREDETI EU/EK MEGFELELŐSÉGI NYILATKOZAT**

Felhasználóink teljes tudatában kijelentjük (4), hogy a jelen nyilatkozat tárgya (1) megfelel az alábbi uniós harmonizációs jogszabályok releváns rendelkezéseinek (2).

A felhasznált harmonizált szabványok hivatkozásai (3).

A műszaki dokumentáció elérhető az alábbi helyen: (4).

SI **PRVOTNI IZJAVA EU/ES O SKLADNOSTI**

Izrecno in s polno odgovornostjo izjavljam (4), da predmet (1) te izjave izpolnjuje vse zadevne določbe naslednjih usklajenih predpisov Unije (2).

Sklicevanje na uporabljene usklajene standarde (3).

Tehnična dokumentacija je na voljo pri: (4).

(1)	(2)	(3)
2000 W Termoventilatore elettrico 2000 W Elektromos ventilátoros hőszűrés 2000 W Električni ventilatorski grelnik 93-01545 - 2022-09 Mod.: WWS-EHL2000-Y01	2014/35/EU 2009/125/EC & (EU) 2015/1188	EN 60335-1:2012 + A11:2014 + A13:2017 + A1:2019 +A14:2019 + A2:2019+A15:2020; EN 60335-2-30:2009 + A11:2012+A1:2020+A12:2020
	2014/30/EU	EN 55014-1:2021; EN 55014-2:2021; EN IEC 61000-3-2:2019+A1:2020; EN 61000-3-3:2013 + A1:2019
	2011/65/EU+2015/863	EN IEC 63000:2018

The object of the declaration described above is in conformity with Directive 2011/65/EU of the European Parliament and of the Council of 8 June 2011 on the restriction of the use of certain hazardous substances in electrical and electronic equipment (*OJ L 174, 1.7.2011, p. 88).

(4)
Walter Werkzeuge Salzburg GmbH Gewerbeparkstr. 9, A-5081, Anif, Austria

Christian Huber, MA
 Product Manager
 Anif, 18.05.2022



Származási hely: Kína
Gyártó / Distributer:

WALTER WERKZEUGE SALZBURG GMBH
GEWERBEPARKSTR. 9
5081 ANIF
AUSTRIA

ÜGYFÉLSZOLGÁLAT
POPRODAJNA PODPORA

820390

Kérjük forduljon a magyarországi **ALDI áruházakhoz**.
Prosimo, oglasite se v vam najbližji **HOFERjevi**
poslovalnici.

A FOGYASZTÁSI CIKK TÍPUSA / IZDELEK:
WWS-EHL2000-Y01

12/2022

3

ÉV JÓTÁLLÁS
LETA GARANCIJE