



Használati útmutató



AKKUMULÁTOROS ÁLLÓ PORSZÍVÓ



Eredeti használati utasítás

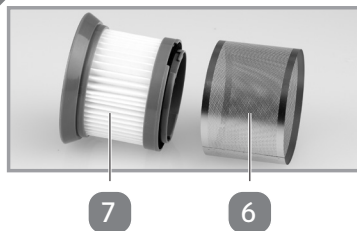

A**B****C****D**

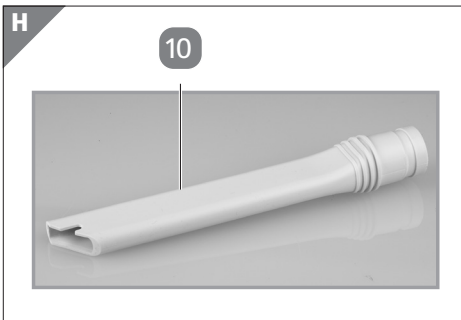
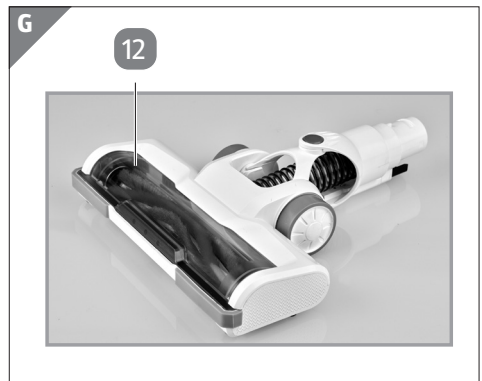
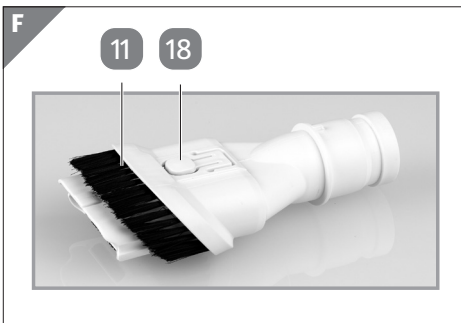
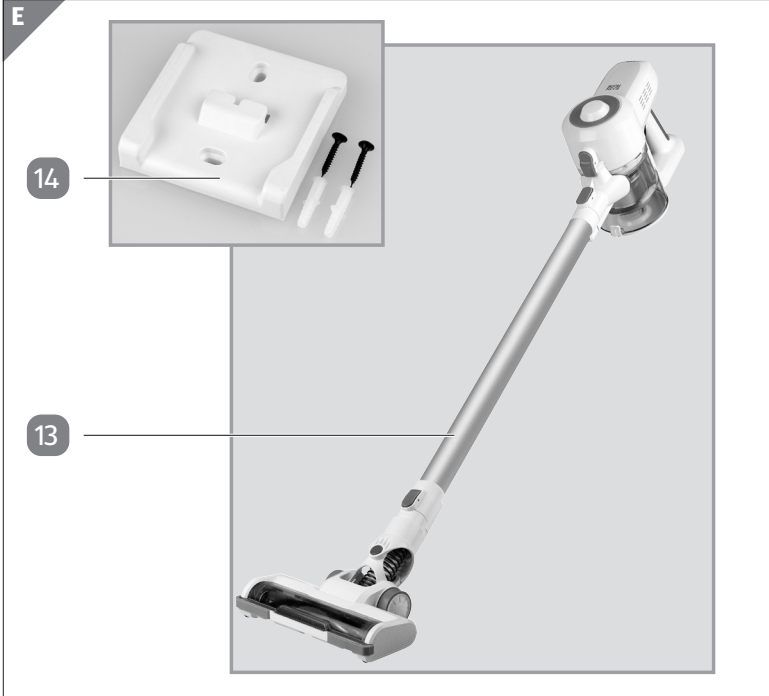

A csomag tartalma/a készülék részei

- 1 Alapkészülék
- 2 Akkumulátortöltöttség-kijelző
- 3 A portartály kioldógombja
- 4 Szívónyílás (= szívófejek/szívócső nyílása)
- 5 Portartály
- 6 Durvaport-szűrő
- 7 Finomport-szűrő (HEPA)
- 8 Be-/kikapcsoló gomb
- 9 Töltő csatlakozónyílása
- 10 Résszívófej
- 11 Kárpittisztító/kefés szívófej
- 12 Padlószívófej
- 13 Szívócső
- 14 Fali tartó (a felszereléshez szükséges alkatrészekkel)
- 15 Szívónyílás kioldógombja
- 16 Kioldócsat
- 17 Szellőzőnyílások
- 18 Kioldógomb
- 19 Hálózati adapter/tápegység (kép nélkül)
- 20 Használati útmutató és garancialevél (ábra nélkül)

A műszaki és optikai változtatások jogát fenntartjuk.

Tartalom

| | |
|---|-----------|
| Áttekintés | 2 |
| A csomag tartalma/a készülék részei | 4 |
| Általános tudnivalók | 6 |
| Olvassa el és őrizze meg a használati útmutatót..... | 6 |
| Jelmagyarázat és további információk..... | 6 |
| Biztonság | 8 |
| Rendeltetésszerű használat..... | 8 |
| Biztonsági utasítások | 8 |
| Csökkent képességű gyermekeket és személyeket fenyegető veszélyek | 8 |
| Veszélyek elektromos készülék használata közben | 9 |
| Veszélyek az akkumulátoros álló porszívó üzemeltetése során | 10 |
| Telepítés és szerelés | 14 |
| Az első használatbavétel előtt | 14 |
| A fali tartó felszerelése | 14 |
| Az akkumulátorcsomag töltése | 16 |
| A LED-fények jelentése (akkumulátortöltöttség-kijelző)..... | 16 |
| Töltés (a készülék töltése során látható) | 16 |
| Merülés (a készülék használata során látható) | 17 |
| Kezelés | 18 |
| A készülék használata | 18 |
| A szívófejek áttekintése | 19 |
| Szívási fokozatok | 21 |
| A készülék használata | 21 |
| Zavarok és elhárításuk | 22 |
| Karbantartás, tisztítás és ápolás | 23 |
| A padlószívófej tisztítása..... | 24 |
| A portartály kiürítése | 25 |
| A szűrő tisztítása..... | 25 |
| Tárolás..... | 27 |
| Műszaki adatok | 28 |
| Megfelelőségi nyilatkozat | 29 |
| Hulladékelhelyezés | 29 |
| Csomagolás hulladékkénti elhelyezése..... | 29 |
| Régi készülék hulladékkénti elhelyezése | 29 |
| Hálózati adapter | 30 |
| Az akkumulátorcsomag kivétele..... | 30 |
| Megjegyzés a lítiumion-akkumulátorok ártalmatlanításához..... | 31 |
| QR kódokkal gyorsan és egyszerűen célba érni | 32 |

Általános tudnivalók

Olvassa el és őrizze meg a használati útmutatót



A jelen használati útmutató ehhez az akkumulátoros álló porszívóhoz tartozik. Az üzembe helyezésre és a kezelésre vonatkozó fontos tudnivalókat tartalmaz.

Az akkumulátoros álló porszívó használata előtt alaposan olvassa át a használati útmutatót, különösen a biztonsági utasításokat. A használati útmutató figyelmen kívül hagyása súlyos sérüléseket okozhat, vagy az akkumulátoros álló porszívó károsodásához vezethet.

A használati útmutató az Európai Unióban érvényes szabványok és szabályozások alapján készült. Vegye figyelembe az adott országban érvényes irányelveket és törvényeket is.

Őrizze meg a használati útmutatót, hogy azt később is használhassa. Ha továbbadja valakinek az akkumulátoros álló porszívót, feltétlenül mellékelje hozzá a jelen használati útmutatót is.

Jelmagyarázat és további információk

Az itt felsorolt jelek és figyelmeztetések a készüléken és/vagy a csomagoláson található és kiegészítő információként szolgálnak.



Olvassa el és őrizze meg a használati útmutatót!

A fontos figyelmeztetéseket ez a szimbólum jelöli.

▲ FIGYELMEZTETÉS!

személyi sérülésekre utal

FIGYELEM!

anyagi károkra utal



A fontos információkat ez a szimbólum jelöli.



Megfelelőségi nyilatkozat (lásd „Megfelelőségi nyilatkozat” című fejezet): A szimbólummal jelölt termékek megfelelnek a vonatkozó EK-irányelveknek



Csak a hálózati adapterhez/csatlakozóhoz Engedélyes: Chou Sen Electronics (Shenzhen) Co.,Ltd

Az „Ellenőrzött biztonság” címke igazolja, hogy a készülék rendeltetésszerű használat esetén biztonságos. A címke igazolja, hogy a készülék megfelel a termékbiztonsági törvény előírásainak.



A hálózati adapter megfelel a II. érintésvédelmi osztály követelményeinek.



Az alaptervezés (kézi rész) megfelel a III. érintésvédelmi osztály követelményeinek.



Csak zárt térben használható.



A csatlakozódugó polaritása: kívül (-) / belül (+)



A készülék töltéséhez a mellékelt CS13A270050FGF külön hálózati adaptert kell használni.



A szimbólum a használt készülékek ártalmatlanítására vonatkozó előírásokat jelöli (lásd az „Ártalmatlanítás” fejezetet).



Figyelem! – Az akkumulátor környezetre ártalmas anyagokat tartalmaz. 1998. 10. 01. óta törvényileg tilos a háztartási szemétbe dobni. Az akkumulátort az érvényes törvényi előírásoknak megfelelően ártalmatlanítsa a vásárlás helyén vagy a hulladékgazdálkodásért felelős szerv által kialakított visszavételi helyen (újrahasznosítási ponton) keresztül!

Biztonság

Rendeltetésszerű használat

A készülék kizárólag száraz helyiségekben vagy gépkocsikban (vagy hasonló járművekben) található száraz szennyeződések felszívására alkalmas a megfelelő tartozékokkal. A készülék ezenfelül kizárólag háztartásokban használható, ipari felhasználásra nem alkalmas. A készülék bármilyen más használata vagy a készüléken való bármilyen változtatás nem rendeltetésszerűnek minősül, és alapvetően tilos. Nem vállalunk felelősséget azokért a károkért, amelyek a nem rendeltetésszerű használat vagy hibás kezelés miatt keletkeztek.

Biztonsági utasítások

FIGYELMEZTETÉS!

Olvassa el és tartsa be az alábbiakban megadott összes biztonsági utasítást. Amennyiben nem tartja be őket, akkor jelentős baleset- és sérülésveszély, valamint dologi kár és a készülék sérülésének veszélye áll fenn.

Csökkenett képességű gyermekeket és személyeket fenyegető veszélyek

- Ezt a készüléket 8 évnél idősebb gyermekek, valamint csökkent fizikai, érzékszervi vagy mentális képességekkel bíró, vagy tapasztalatot, illetve tudást nélkülöző személyek csak felügyelet mellett használhatják, vagy ha a készülék biztonságos használatát megtanították nekik, és a készülék használatából adódó veszélyeket megértették.
- A készülék tisztítását és karbantartását nem végezhetik gyermekek felügyelet nélkül.

- A készüléket, valamint a hálózati adaptert és csatlakozóvezetékét 8 évnél fiatalabb gyermekektől távol kell tartani.
- A gyermekek nem játszhatnak a készülékkel. A gyermekek nem ismerik az elektromos eszközök használatában rejlő veszélyeket. Ezért a készüléket úgy használja és tárolja, hogy gyermekek ne férhessenek hozzá. Ne hagyja lógni a hálózati kábelt, nehogy azt megrántsa valaki.
- A csomagolóanyagot tartsa távol a gyermekektől –
Fulladásveszély!

Veszélyek elektromos készülék használata közben

- A hálózati adaptert csak előírászerűen beszerelt, a típus-táblán feltüntetett hálózati feszültséggel üzemelő aljzathoz csatlakoztassa.
- A sérült csatlakozókábel nem cserélhető. A sérült hálózati adaptert ártalmatlanítsa, és szerezzen be helyette ugyanolyan típusú hálózati adaptert. Rendszeresen ellenőrizze, hogy nem találhatók-e sérülések a hálózati adapteren és a csatlakozókábelen.
- Javításokat csak engedéllyel rendelkező szakszervizek hajthatnak végre. A nem szakszerűen javított készülékek veszélyt jelentenek a felhasználó számára.
- A készüléket csak a csomagban található hálózati adapterrel üzemeltesse.
- A balesetek elkerülése érdekében a készüléket működés közben ne hagyja felügyelet nélkül.
- Soha ne merítse a hálózati adaptert és az akkumulátoros kézi porszívót vízbe, és soha ne használja a szabadban, mivel sem esőnek, sem egyéb nedvességnek nem szabad kitenni! **Áramütésveszély!**

- Ha a készülék vízbe esett, először húzza ki a hálózati csatlakozót, és csak utána vegye ki a készüléket a vízből. Ezután már ne használja a készüléket, hanem vizsgáltsa át egy engedéllyel rendelkező szakszervizzel. Ugyanez érvényes arra az esetre, ha a hálózati adapter esett vízbe, vagy az összekötő kábel vagy a készülék megsérült, vagy ha a készülék leesett.
- Ügyeljen arra, hogy a hálózati adaptert, a csatlakozókábelt vagy a készüléket soha ne helyezze forró felületre vagy hőforrás közelébe. Úgy helyezze el a csatlakozókábelt, hogy ne érintkezzen forró vagy éles tárgyakkal. **Áramütés veszélye!**
- A csatlakozókábelt semmi esetre se hajlítsa meg vagy tekerje a készülék köré, mert ez kábeltörést eredményezhet.
- Üzemzavar esetén, tisztítás előtt, vagy ha nem használja a készüléket, mindig húzza ki a hálózati adaptert. Soha ne a csatlakozókábelnél fogva húzza ki! **Áramütés veszélye!**
- A készüléket és/vagy a hálózati adaptert soha ne nyissa fel önállóan, és ne próbálja meg fémtárgyakkal a belsejükbé nyúlni. **Áramütés veszélye!**
- Soha ne használja a készüléket nedves talajon állva, és akkor sem, ha a keze vagy a készülék nedves. **Áramütés veszélye!**

Veszélyek az akkumulátoros álló porszívó üzemeltetése során

- Az akkumulátoros „nyeles” porszívó akkumulátorcsomagját kizárólag a mellékelt hálózati adapterrel/tápegységgel szabad tölteni – modell: CS13A270050FGF (lítiumion-akkumulátorcsomag 22,2 V \approx , 2200 mAh). Soha ne próbálja meg felölteni nem újratölthető elemet!
Robbanásveszély!

- A készülékhez mellékelt hálózati adaptert kizárólag az ebben a készülékben található akkumulátorcsomag töltéséhez használja.
- A túlmelegedés elkerülése érdekében ne takarja le a kézi porszívó hálózati adapterét és szellőzőnyílásait!
- A kifolyt vagy sérült akkumulátorcsomagot haladéktalanul távolítsa el a készülékből. Kerülje az akkumulátorból kifolyt folyadék bőrrel, szemmel és nyálkahártyával történő érintkezését. **Ha az elem-, illetve akkumulátorfolyadék mégis érintkezett ezekkel a testrészekkel, azonnal mossa le bő tiszta vízzel, és haladéktalanul forduljon orvoshoz!**
- Ne próbálja meg felnyitni az akkumulátorcsomag borítását, sem az akkumulátorcsomagot szétszerelni, mert ezzel tönkretelheti a akkumulátorcsomagot. **Az akkumulátorfolyadék kijutásának fokozott veszélye áll fenn!**
- A készülékben lévő akkumulátorcsomag nem cserélhető.
- Kerülje az erős ütések és rázkódásokat.
- Ne tárolja a porszívót és tartozékait forró vagy hideg, nedves vagy szennyezett helyen. A szélsőséges környezeti feltételek negatívan befolyásolják az akkumulátor töltési kapacitását.
- Ne használjon hibás szívófejet, illetve tartozékokat, mert fennáll a személyi sérülés vagy a tisztítandó tárgy károsodásának veszélye!
- A veszélyek elkerülése érdekében soha ne üzemeltesse a készüléket porszívó nélkül vagy sérült porszívóval!
- A veszélyek elkerülése érdekében mindig kapcsolja ki a készüléket a szívófejek, illetve a tartozékok csatlakoztatása vagy eltávolítása előtt.
- Kerülje a mozgó alkatrészek megérintését. A személyi sérülések és anyagi károk elkerülése érdekében ügyeljen arra, hogy a készülék működése közben keze, haja, ruhá-

zata és egyéb tárgy vagy testrész ne érintkezzen mozgó alkatrészekkel (pl. a padlószívófej kefehengerével). **Sérülésveszély!**

- Ne szívjon fel a készülékkel izzó hamut, égő cigarettát vagy gyufát, hegyes tárgyakat, üvegszilánkokat, valamint vizet vagy egyéb folyadékot. Ez rongálhatja a porszívót, és önmagát is veszélybe sodorhatja. Az izzó hamu, az égő cigaretta stb. hatására a szűrő meggyulladhat, a nedveség rövidzárlatot okozhat, a hegyes tárgyak pedig meg rongálhatják a szűrőket.
- Ne működtesse a készüléket, ha annak burkolatán szemmel látható sérüléseket észlel, vagy ha láthatatlan meghibásodás gyanúja áll fenn (pl. a készülék leesése után).
- Tisztításkor és karbantartáskor, alkatrészek cseréjekor, vagy ha másik funkcióra állítják át, a készüléket először ki kell kapcsolni. Ezenkívül a készüléket, illetve az akkumulátort nem szabad a hálózati adapterhez csatlakoztatni.
- Ne porszívózzon a padlószívófejjel kábelek, vezetékek és hosszú szőnyegrojtók közelében. Ezek a tárgyak megsérülhetnek vagy beakadhatnak a kefehengerbe, és károsíthatják a készüléket.
- - A balesetek elkerülése érdekében ne szívjon fel a készülékkel egészségkárosító, nedves, vizes, robbanékony, mérgező tárgyakat, durva üvegszilánkokat, oldószert, festékport, gipszet, cementet, kőport, fűrési port, gázokat vagy parazsat.
- A balesetek elkerülése érdekében ne használja a készüléket élőlények felporszívózására. Ne porszívózzon olyan ruhadarabokat, amelyeket éppen magán visel. A szívófejek és más szívónyílások soha ne kerüljenek a haja, szeme vagy füle közelébe.
- Csak eredeti tartozékokat használjon! A nem eredeti tartozékok használata fokozott balesetveszéllyel jár. A nem eredeti tartozékok miatti balesetekre és károkra nem

vonatkozik jóállás. Más gyártótól származó tartozékok használata és az abból eredő károk esetén minden garanciaigény érvényét veszti.

- Legyen különösen óvatos, ha lépcsőn porszívózik.
Balesetveszély!
- A padlószívófej elején lévő LED-ek nem cserélhetők.

Telepítés és szerelés

Az első használatbavétel előtt

▲ FIGYELMEZTETÉS!

A veszélyhelyzetek kialakulásának elkerülése érdekében kicsomagolás után ellenőrizze, hogy az eszköz felszerelése teljes-e, és nincsenek-e rajta a szállítás során keletkezett károsodások. Ha bizonytalan ebben, ne használja a készüléket, hanem forduljon vevőszolgálatunkhoz. A szakszerviz címe a garancialevélen található.

A készülék a szállítás során esetlegesen keletkező károsodások elkerülése érdekében be van csomagolva.

- Óvatosan vegye ki a készüléket a csomagolásból.
- Távolítsa el a csomagolás minden részét.
- A készülékről és minden tartozékáról távolítsa el a csomagolásból rátapadt port. Ennek menetét lásd a „Karbantartás, tisztítás és ápolás” című részben.

A fali tartó felszerelése

A porszívóhoz fali tartó **14** is tartozik, amelyen a készülék kényelmesen elhelyezhető, így mindig kéznél lehet.

▲ FIGYELMEZTETÉS!

A fali tartó rögzítésekor mindenképpen ügyeljen arra, hogy a falban, illetve a fal mögött ne legyen elektromos kábel vagy vízvezeték. Áramütés veszélye áll fenn! Használjon kábeldetektort, vagy kérje szakember segítségét.

- Válasszon megfelelő helyet a fali tartó **14** felszereléséhez. Ennek során ügyeljen arra, hogy a készülék akkor se legyen gyermekek számára elérhető, ha a fali tartóra **14** van helyezve.
- Ügyeljen arra is, hogy a fali tartó **14** olyan hálózati aljzat közelében legyen, amelyről megoldható az akkumulátorcsomag töltése.
- Kérjük, vegye figyelembe azt is, hogy a fali tartót **14** megfelelő magasságban szerelje fel ahhoz, hogy a készülék a szívócsővel **13** és a padlószívófejjel **12** együtt megfelelően rögzíthető legyen, ha azokat is a fali tartóra helyezik.
- A fúrás helyének meghatározásához a fali tartó **14** sablonként használható.
- Jelölje be filctollal a fúrás helyét a fali tartón **14** található lyukakon keresztül.
- A fali tartó **14** rögzítéséhez fúrjon a tipli méretének megfelelő fúró segítségével két lyukat a falba.
- Helyezze a tipliket a lyukakba.
- Rögzítse a fali tartót **14** a falra a csavarok segítségével.

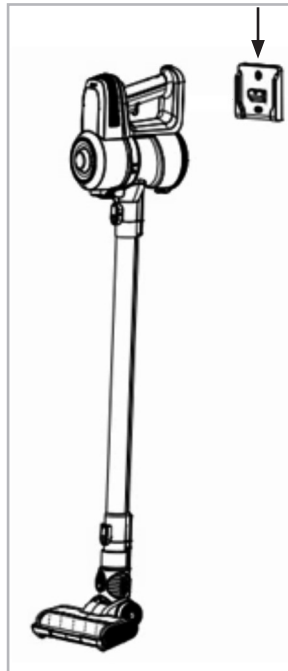
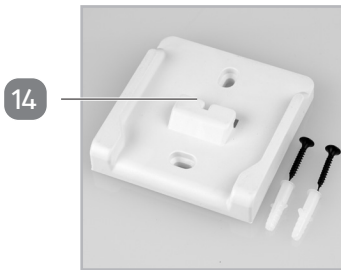

Az akkumulátorcsomag töltése

Az akkumulátoros álló porszívót az első használat előtt 4-5 órán át tölteni kell. A töltés 0 és 40 °C közötti hőmérsékleten történjen.

1. Az akkumulátoros kézi porszívó feltöltéséhez illessze a töltőcsatlakozót az alapkészülék **1** töltőjének csatlakozónyílásába **9**.
2. Csatlakoztassa a hálózati adaptert **19** a hálózati aljzathoz, és a LED-fények (akkumulátortöltöttség-kijelző) **2** világítani kezdenek.



A töltés ideje alatt a készülék nem működtethető.

Javasoljuk, hogy a töltési folyamat befejeztével azonnal válassza le a készüléket a tápegységről.

A LED-fények jelentése (akkumulátortöltöttség-kijelző)

Az akkumulátorcsomag töltöttségi és merülési szintjét LED-fények (akkumulátortöltöttség-kijelző) **2** jelzik. A három lámpából álló kijelző az alapkészülék hátsó, felső részén található. Az alábbi leírásban a három lámpát az 1., 2. és 3. szám jelöli, melynek során az 1. lámpa a bal oldalon a legtávolabb található.

A töltöttségkijelzők a töltés, illetve a merülés (azaz a készülék használata) során az alábbi jelzéseket adják.

Töltés (a készülék töltése során látható)

| Töltöttségi szint | LED-fények (akkumulátortöltöttség-kijelző) |
|-------------------|--|
| 0%-40% | Az 1., a 2. és a 3. lámpa villog. |
| 40%-70% | Az 1. lámpa folyamatosan ég, a 2. és a 3. lámpa villog. |
| 70%-100% | Az 1. és a 2. lámpa folyamatosan ég, a 3. lámpa villog. |
| 100% | Az 1., a 2. és a 3. lámpa folyamatosan ég. |

Merülés (a készülék használata során látható)

| Töltöttségi szint | LED-fények (akkumulátortöltöttség-kijelző) |
|-------------------|--|
| 70%-100% | Az 1., a 2. és a 3. lámpa folyamatosan ég. |
| 40%-70% | Az 1. és a 2. lámpa folyamatosan ég. |
| 10%-40% | Az 1. lámpa folyamatosan ég. |
| <10% | Az 1. lámpa villog. |
| 0% | A készülék a lámpákkal együtt kikapcsol. |

Kezelés

A készülék használata

▲ FIGYELMEZTETÉS!

A készülékkel ne szívjon fel mérgező, illetve az egészségre ártalmas, tűzveszélyes vagy robbanékony anyagokat, sem parazsat a kandallóból vagy a kályhából. Tűz- és robbanásveszély!

▲ FIGYELMEZTETÉS!

**Soha ne szívjon fel a készülékkel nyomtatófestéket, gipszet, cementet, kőport, fűráskor képződő port, mérgező vagy robbanékony anyagokat, izzó hamut, égő cigaretta-
tákat vagy gyufát, hegyes tárgyakat, pl. üvegszilánkot és folyadékat!**

FIGYELEM!

Ha valamelyik szűrő sérült, vagy nincs a porszívó használata közben megfelelően behelyezve, a felszívott por vagy szennyeződés a motorházba kerülhet és a porszívó károsodásához vezethet. Csak akkor használja a porszívót, ha valamennyi szűrő hibátlan állapotban van, és megfelelően van behelyezve.

A készülék különböző tartozékokkal van felszerelve, amelyek az alkalmazási lehetőségek széles skáláját kínálják.

Az eszköz tartozéka egy résszívófej **10**, egy kárpittisztító/kefés szívófej **11**, valamint egy padlószívófej **12**. Ezek a szívófejek közvetlenül az alapkészülékre **1**, illetve annak szívónyílására **4** csatlakoztathatók, és így a készülék kézi porszívóként használható. Alternatívaként csatlakoztathatja először a szívócsövet **13** az alapkészülékhez **1**, illetve annak szívónyílásához **4**, majd ugyanígy a tartozékokat a szívócsőhöz **13**, aminek eredményeként álló-, illetve padlóorszívó alakítható ki.

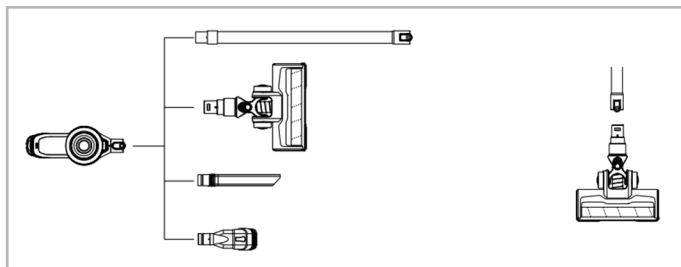

A szívófejek áttekintése

Résszívófej 10

A résszívófej 10 szövetredők, hézagok, sarkok vagy rések kiporszívózására alkalmas.

- A szívófej használatához tolja be a fejet az alapkészülék szívónyílásába 4 ütközésig, amíg az „kattanással” nem rögzül. Alternatívaként a szívófejet a szívócsővel 13 együtt is használhatja a nehezen hozzáférhető helyek jobb elérése érdekében.
- A szívófej eltávolításához nyomja meg a kioldógombot 15 a szívónyíláson 4 vagy adott esetben a szívócsövön 13, és vegye ki a szívófejet.

Kárpittisztító/kefés szívófej 11

A 2 az 1-ben szívófej az eltolható kefés rész elhelyezésétől függően kárpittisztító szívófejként vagy kefés szívófejként is használható.

- A szívófej használatához tolja be a fejet az alapkészülék szívónyílásába 4 ütközésig, amíg az „kattanással” nem rögzül. Alternatívaként a szívófejet a szívócsővel 13 együtt is használhatja a nehezen hozzáférhető helyek jobb elérése érdekében.
- Ha a kárpittisztító/kefés szívófejet 11 kefés szívófejként szeretné használni, nyomja meg az azon található kioldót 18, és tolja előre a kefés részt a kárpittisztító/kefés szívófej 11 szívó vége felé, amíg a helyére nem kattan.

Kefés szívófejként a fej alkalmas például kép-/ajtókeretek, könyvek, elválasztó falak, lámpaernyők stb. kíméletes tisztítására.

- A kárpittisztító/kefés szívófej **11** kárpittisztító szívófejként történő használatához állítsa a kefés részt a hátsó pozícióba. Ehhez nyomja meg a kefés részen található kioldót **18**, és tolja hátrafelé a kefés részt a kárpittisztító/kefés szívófej **11** szívó végével ellentétes irányban, ütközésig.
- A szívófej eltávolításához nyomja meg a kioldógombot **15** a szívónyíláson **4** vagy adott esetben a szívócsövön **13**, és vegye ki a szívófejet.

Padlószívófej **12**

A padlószívófej **12** nagyobb területek tisztítására alkalmas. A szívócsővel együtt alkalmazva a fejjel kényelmesen tisztíthatja a padlót. A padlószívófej **12** alján kiegészítő kefehenger található, amely a szívófunkcióval együtt optimális tisztítási eredményt biztosít. A padlószívófejet **12** a szívócsővel **13** együtt javasoljuk használni. Természetesen a fejet közvetlenül az alapkészülékhez **1** is csatlakoztathatja.

Emellett a padlószívófej elöl LED-világítással rendelkezik. A LED-világítás megvilágítja a megmunkálendő területet.

- A padlószívófej **12** használatához először helyezze be a szívócsövet **13** a szívónyílásba **4**, amíg hallhatóan a helyére nem kattann, majd csatlakoztassa a padlószívófejet **12** a szívócsőhöz **13**, amíg hallhatóan a helyére nem kattann.
- A szívófej eltávolításához nyomja meg a kioldógombot **15** a szívónyíláson **4** vagy adott esetben a szívócsövön **13**, és vegye ki a szívófejet.

Szívási fokozatok



A készülék két szívási fokozattal rendelkezik, amelyeket alkalmazástól függően a be-/kikapcsoló gomb működtetésének gyakoriságával, illetve módjával lehet kiválasztani. Az alábbiakban röviden ismertetjük a szívási fokozatokat.

1-es szívási fokozat → alacsony szívóerő kényes felületek és/vagy enyhe szennyeződések kíméletes és energiatakarékos tisztításához. Az alacsony szívóerő használata esetén a készülék akkumulátortöltöttsége hosszabb ideig kitart.

2-es szívási fokozat → magas szívóerő erős szennyeződések erőteljes tisztításához.

- Amikor a készüléket a be-/kikapcsoló gomb **8** segítségével bekapcsolja (a be-/kikapcsoló gomb **8** egyszeri rövid megnyomásával), automatikusan a 2. szívási fokozat aktiválódik.
- Ha az alacsonyabb 1. szívási fokozatra szeretne váltani, nyomja meg és tartsa lenyomva a be-/kikapcsoló gombot a 2. szívási fokozaton. A szívási fokozat újbóli váltásához nyomja meg és tartsa lenyomva még egyszer a be-/kikapcsoló gombot.
- A készülék kikapcsolásához nyomja meg újra röviden a be-/kikapcsoló gombot **8**.

A készülék használata

▲ FIGYELMEZTETÉS!

A készüléket minden használat után, valamint a tartozékok felhelyezése vagy levétele előtt ki kell kapcsolni.

- A készülék használatához csatlakoztassa a kívánt tartozékot, majd nyomja meg röviden a be-/kikapcsoló gombot **8** a készülék bekapcsolásához. A motor működésbe lép, és a készülék a magas szívási fokozaton szívni kezd.
- Ha az alacsony szívási fokozatot szeretné használni, nyomja meg újra és tartsa lenyomva a be-/kikapcsoló gombot **8**, amíg a készülék át nem kapcsol az alacsony szívási fokozatra.
- Tolja és húzza a szívófejet óvatosan a megtisztítandó felületen, valamint szükség esetén a sarkokban is.
- Ezután kapcsolja ki a készüléket a be-/kikapcsoló gomb **8** megnyomásával.

Zavarok és elhárításuk

| Hiba: | Ok: | Elhárítás: |
|---|---|---|
| A készülék nem működik. | Az akkumulátor lemerült. | Töltse fel az akkumulátort. |
| | A készülék nincs bekapcsolva. | A készülék bekapcsolásához nyomja meg a be-/kikapcsoló gombot. |
| A jelzőfény nem világít a töltési folyamat során. | Az akkumulátorcsomag nem megfelelően csatlakozik a hálózati adapterhez. | Csatlakoztassa a hálózati adapter töltőcsatlakozóját az alapkészülék töltőaljzatához, és csatlakoztassa a hálózati adaptert megfelelő hálózati aljzathoz. |
| Gyenge a szívóteljesítmény. | A portartály tele van. | Üritse ki a portartályt. |
| | A szűrő nincs megfelelően behelyezve, vagy elszennyeződött. | Helyezze be megfelelően, illetve tisztítsa meg a szűrőt. |
| | A szívófejek eltömődtek. | Kapcsolja ki a készüléket. Távolítsa el a dugulást. |
| A padlószívófej fénye gyenge, vagy nem világít. | Meghibásodott a lámpa (LED-ek). | Kérjük, forduljon ügyfélszolgálatunkhoz. |

Itt fel nem sorolt zavarok esetén forduljon ügyfélszolgálatunkhoz. Ügyfélszolgálati munkatársaink szívesen állnak a rendelkezésére. A szakszerviz címe a garancialevélen található. Folyamatosan dolgozunk termékeink fejlesztésén és javításán, ezért előfordulhatnak formai és technikai változtatások. A jelen használati útmutató pdf-formátumban letölthető weboldalunkról is: www.gt-support.de.

Karbantartás, tisztítás és ápolás

⚠ FIGYELMEZTETÉS!

Tisztítás és tárolás előtt mindig húzza ki a csatlakozódugót, és hagyja a készüléket teljesen lehűlni! Áramütésveszély!

⚠ FIGYELMEZTETÉS!

Ügyeljen arra, hogy ne jusson folyadék a készülék belsőjébe. A készüléket soha nem szabad vízbe meríteni. Ugyanez vonatkozik a hálózati adapterre is. Áramütésveszélye áll fenn!

FIGYELEM!

A tisztításhoz soha ne használjon maró vagy súroló hatású tisztítószeret vagy éles tárgyakat.

FIGYELEM!

Ne tisztítsa a szűrőket mosogatógépben. A szűrők tisztításához ne használjon forró vizet, tisztítószeret vagy durva kefét.

FIGYELEM!

Ügyeljen arra, hogy a szűrők a következő használat előtt teljesen szárazak legyenek. Várja meg, amíg a szűrők a levegőn megszáradnak, semmi esetre se használjon ehhez fűtőkészüléket. Ha a szűrő nedves vagy vizes, csökkenhet a készülék szívóteljesítménye, vagy károsodhatnak az elektronikus alkatrészek.



Tisztítsa meg rendszeresen a szellőzőnyílásokat és a szűrőket. Ha úgy érzi, hogy csökken a készülék teljesítménye, ez gyakran arra utal, hogy meg kell tisztítani a szűrőket és/vagy a szellőzőnyílásokat.

- A készülék burkolatának és portartályának **5**, valamint további tartozékainak tisztításához használjon száraz, esetleg kissé benedvesített, alaposan kicsavart kendőt.
- Végül törölje szárazra a készüléket.
- Időnként tisztítsa meg a szellőzőnyílásokat puha kefe segítségével.

A padlószívófej tisztítása

▲ FIGYELMEZTETÉS!

A padlószívófej, illetve a kefehenger tisztítása előtt vegye le a padlószívófejet az alapkészülekről, illetve a szívócsőről. Így elkerülheti a véletlenszerű működést.

- Időnként porszívózza le a padlószívófej **12** alját az alapkészülékkel **1** (kézi porszívó).



Erős szennyeződés esetén a kefehenger levehető a padlószívófejről, és külön tisztítható.

A kefehenger a következők szerint távolítható el.

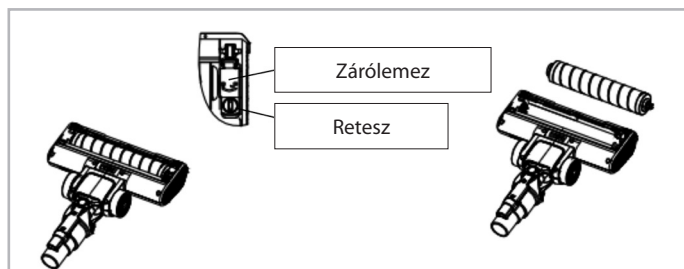

- Nyissa ki a padlószívófej alján lévő zárólapot **12** úgy, hogy érme vagy csavarhúzó segítségével kissé a „nyitott lakat” nyíl irányába forgatja, amíg a zárólap nyithatóvá nem válik.
- Vegye ki a kefehengert a padlószívófejből **12**.
- Tisztítsa meg alaposan a kefehengert a szennyeződésektől.

- Ezután helyezze vissza a kefehengert a padlószívófejbe **12** úgy, hogy először a zárólapal ellentétes oldalát, majd a másik oldalát helyezze be.
- Csukja vissza a zárólapot és rögzítse a zár rövid elfordításával a „zárt lakat” nyíl irányába.

A portartály **5** ürítése

Megjegyzés: A portartály **5** ürítéséhez, illetve a szűrők eltávolításához megfelelő takarító- vagy eldobható kesztyű használatát javasoljuk. A portartály **5** kiürítését lehetőleg a szabadban végezze.

Emellett javasoljuk a portartály **5** kiürítését minden porszívózás után, legkésőbb azonban akkor, ha a tartály telítettsége elérte a tartályon lévő MAX jelzést. Ha a portartály **5** nagymértékben megtelt, csökkenhet a szívóteljesítmény.

- A készüléket lehetőleg úgy tartsa, hogy a portartály lefelé nézzen.
- A portartály **5** levételéhez nyomja meg a portartály kioldógombját **3**, és fordítsa el a portartályt az óramutató járásával ellentétes irányba, amíg az alapkészüléken **1** lévő háromszög a portartályon **3** lévő „nyitott lakat” szimbólumra nem mutat, majd vegye le lefelé.

A szűrő (**6** + **7**) tisztítása

- Nyissa ki a portartály **5** alján lévő fedelet, és fordítsa el a szűrőket (**6** + **7**) kismértékben az óramutató járásával ellentétes irányba (az „UNLOCK”, azaz „NYITÁS” nyíl irányába), amíg ki nem tudja venni őket a portartályból **5** (az alsó oldal felé).



- Húzza le a durvapor-szűrőt **6** a finompor-szűrőről **7**.

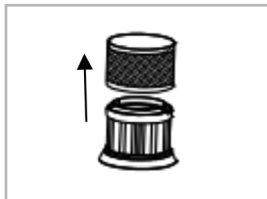

- Óvatosan ütögesse le a szűrőt szemetesvödör felett, majd tisztítsa meg puha kefével. Ha a szűrő erősen szennyezett, tisztítsa meg alaposan (legfeljebb langyos) vízzel, majd várja meg, amíg teljesen megszárad.



- Az adott szűrő megtisztítása és száradása után helyezze vissza a durvapor-szűrőt **6** a finompor-szűrőre **7**. Ennek során a finompor-szűrőn található fület a durvapor-szűrőn az erre kialakított részbe kell illeszteni. Ezután helyezze vissza a szűrőket pontosan a portartályba **5**, és rögzítse azokat az óramutató járásával megegyező irányú rövid elforgatással (a „LOCK”, azaz „ZÁRÁS” nyíl irányába). Ellenőrizze, hogy megfelelő-e a rögzítés.
- Ezután csukja vissza a fedelet, és rögzítse újra a portartályt **5** az alapkészülékhez **1**. A portartály visszahelyezésekor ügyeljen arra, hogy az alapkészüléken lévő háromszög egy vonalban legyen a portartályon **5** lévő „nyitott lakat” szimbólummal, majd fordítsa el kismértékben a portartályt **5** úgy, hogy az alapkészüléken **1** lévő háromszög egy vonalban legyen a portartályon **5** lévő „zárt lakat” szimbólummal, és a két fél szorosan rögzítve legyen.

Tárolás

A készüléket a tartozékokkal és a hálózati adapterrel **19** együtt száraz, portól védett és gyermekek számára hozzáférhetetlen helyen kell tárolni.

A teljes lemerülés okozta visszafordíthatatlan károsodás elkerülése érdekében ne tárolja a készüléket lemerült akkumulátorcsomaggal együtt. Az akkumulátorok optimális tárolási töltöttségi szintje kb. kétharmad (az akkumulátortöltöttség-kijelző mindkét bal oldali LED-fénye világít a készülék üzemeltetése során).

A készülék és egyes tartozékok tárolására a fali tartót **14** is használhatja.

Ehhez akassza, illetve csúsztassa a készüléket felülről az esetlegesen rászerezelt szívócsővel **13** és az arra illesztett padlószívófejfel **12** az alapkészülék **1** akasztói segítségével a fali tartón **14** található, erre a célra szolgáló kampókra.

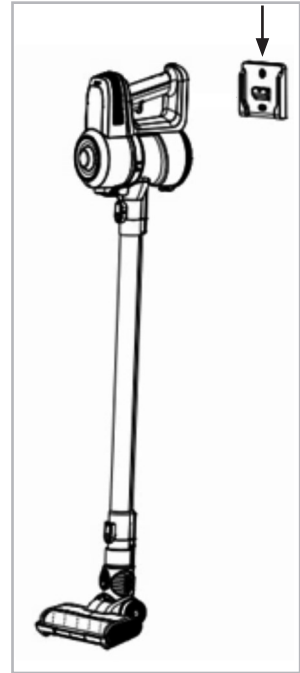

Műszaki adatok

Hálózati adapter/ hálózati csatlakozó:

| | |
|------------------------|--|
| Modell: | CS13A270050FGF |
| Bemeneti feszültség: | 100-240 V~ |
| Feszültség: | 50/60Hz |
| Bemeneti áram: | 0,5 A |
| Kimeneti feszültség: | 27 V === |
| Kimeneti áram: | 500mA |
| Kimeneti teljesítmény: | 13,5 W |
| Védelmi osztály: | II  |

Akkupacks:

| | |
|---------------|----------------|
| Feszültség: | 22,2 V === |
| Teljesítmény: | 2200 mAh |
| Típus: | 6 x 3,7 Li-ion |

Alapkészülék (porszívó):

| | |
|-------------------------------------|---|
| Modell: | GT-SF-VCS-01 |
| Teljesítmény: | 140 W |
| Védelmi osztály: | III  |
| Üzemeltetési / töltési hőmérséklet: | Üzemeltetés, illetve töltés csak 10–35 °C közötti hőmérsékleten |

Megfelelőségi nyilatkozat



Az EU-megfelelőségi nyilatkozatot szükség esetén kérje a jótállási adatlapon feltüntetett címen.

A CE szimbólummal jelölt termékek megfelelnek a vonatkozó EK-irányelvek követelményeinek.

Hulladékkénti elhelyezés

Csomagolás hulladékkénti elhelyezése



Gondoskodjon a csomagolóanyagok szelektív elhelyezéséről! Vigye a papírt és a kartont a hulladékpapír- míg a fóliákat egy műanyaggyűjtő helyre.

Régi készülék hulladékkénti elhelyezése

(Az Európai Unió országaiban és olyan más olyan európai országokban alkalmazható, melyekben megoldott a újrahasznosítható anyagok szelektív gyűjtése.)



Tilos a háztartási szemétként dobni a hulladékokat!

Azt jelenti az áthúzott kuka szimbólum, hogy tilos a háztartási szemétként hulladékként elhelyezni az elektromos és elektronikus készülékeket. Törvény kötelezi a felhasználókat arra, hogy az élettartamuk végén az elektromos és elektronikus készülékeket a válogatatlan települési hulladéktól elválasztva gyűjtsék. Így biztosított a környezet- és erőforráskímélő hasznosítás.

Azokat az elemeket és akkumulátorokat, amelyek nincsenek az elektromos és elektronikus készülékekbe beépítve és a károsításuk nélkül kivehetőek, a készülékek gyűjtőhelyen való leadása előtt ki kell venni, és az erre a célra előírt módon kell azokat hulladékként elhelyezni. Ugyanez vonatkozik a károsításuk nélkül kivehető lámpákra is.

A magánháztartásokból származó elektromos és elektronikus készülékek tulajdonosai a helyi közterület-fenntartó vállalatnál vagy a gyártó, illetve a forgalmazó gyűjtőhelyén adhatják le a készülékeket. Díjtalan a régi készülékek leadása.

Általában a forgalmazó kötelezett a régi készülékek ingyenes visszavételére szolgáló, észszerű távolságra lévő visszavételi lehetőség biztosítására.

Akkor van a felhasználónak lehetősége a régi készülékek ingyenes leadására, ha hasonló értékű és lényegében azonos funkciójú új készüléket vásárol. Ez a lehetőség magánháztartásokba való szállításkor is rendelkezésre áll.

Elteltekintve ettől, a felhasználó új készülék vásárlásának kötelezettség nélkül is díjmentesen leadhat egy, az általa forgalmazott készülékfajta a forgalmazó gyűjtőhelyén. Mindazonáltal nem haladhatja meg a 25 cm-t a készülék élhossza.

Hálózati adapter

Ha a hálózati adapter elérte élettartamának végét, húzza ki a csatlakozókábelt, és az alkatrészeket környezetbarát módon – a mindenkor hatályos előírásoknak megfelelően – ártalmatlanítsa. Ezzel kapcsolatos további információkkal a helyi önkormányzat megfelelő hatósága szolgál.

Az akkumulátorcsomag kivétele

FIGYELEM!

Az akkumulátorcsomagokat a készülék egyéb részeitől különválasztva kell ártalmatlanítani. Ha az akkumulátor elérte élettartama végét, vegye ki az akkumulátorcsomagokat, és az előírásoknak megfelelően ártalmatlanítsa azokat.

FIGYELMEZTETÉS!

Az akkumulátorok csatlakozásai között tilos elektromosan vezető kapcsolatot kialakítani. Ilyen esetben ugyan is fennáll a rövidzárlat veszélye.

- Az akkumulátorcsomag eltávolítása előtt addig működtesse az alapkészüléket **1**, amíg már semelyik funkciója nem működik.
- Vegye le a portartályt **5** az alapkészülékről **1**.

- A portartály **5** levétele után hozzáférhetővé válik az alapkészülék **1** kör alakú kerületének alsó oldalán lévő négy csavar. Csavarja ki ezeket a csavarokat a megfelelő csavarhúzóval.
- Ezután vegye le a felső házfedelet az alapkészülékről **1**.
- Ezt követően válasszon szét minden kábelcsatlakozást a csatlakozók kihúzásával.
- Most lazítsa meg azt a három csavart, amelyek az akkumulátorcsomagot az alapkészülékhez **1** rögzítik.
- Vegye ki az akkumulátorcsomagot és ártalmatlanítsa az előírásoknak megfelelően.

A Li-ion-akkumulátor ártalmatlanítása



Figyelem – Az akkumulátor környezetre ártalmas anyagokat tartalmaz. 1998. 10. 01. óta törvényileg tilos a háztartási szemétként dobni. Az akkumulátort az érvényes törvényi előírásoknak megfelelően ártalmatlanítsa a vásárlás helyén vagy a hulladékgazdálkodásért felelős szerv által kialakított visszavételi helyen (újrahasznosítási ponton) keresztül!

Az ártalmatlanítás előtt teljesen merítse le az akkumulátort. Ennek érdekében hagyja bekapcsolva a készüléket addig, amíg a motor le nem áll. Az akkumulátor ártalmatlanításakor vegye figyelembe annak kémiai rendszerét is (lásd „Műszaki adatok”).

QR kódokkal gyorsan és egyszerűen célba érni

QR kódokkal gyorsan és egyszerűen célba érni

Függetlenül attól, hogy termékinformációkra, cserealkatrészekre vagy tartozékokra van szüksége, vagy a gyártói garanciát vagy a szervizhelyszínek listáját szeretné megtekinteni vagy csak egy videó útmutatót nézne meg – QR kódunkkal mindezt könnyen megteheti.

Mi az a QR-kód?

A QR (Quick Response – Gyors) kódok olyan grafikus kódok, amelyek egy okos-telefon kamerával beolvashatók és amelyek pl. egy internet oldalra irányítják vagy elérhetőség adatokat tartalmaznak.

Előnyei: Nem kell begépelni az internet oldal URL webcímét vagy az elérhetőség adatokat!

Hogyan működik?

A QR kódok használatához olyan okostelefon szükséges, amely rendelkezik QR kódolvasóval és internetkapcsolattal is*.

A QR kód olvasót rendszerint ingyen letöltheti okostelefonja alkalmazásbolt-jából.

Próbálja ki most

Olvassa be okostelefonjával a következő QR kódot és tudjon meg többet a megvásárolt Aldi termékről*.

Az Aldi-szervíz oldala

Minden itt megadott információ elérhető a Aldi-szervíz oldaláról is; amelyet a következő weboldalról érhet el: www.aldi-szervizpont.hu címen.



*A QR kód olvasó használata során az internetkapcsolatért a szolgáltatójával fennálló szerződés szerint fizetnie kell.



Importőr:

GLOBALTRONICS GMBH & CO. KG
BEI DEN MÜHREN 5
20457 HAMBURG
NÉMETORSZÁG

ÜGYFÉLSZOLGÁLAT

820008



HU

00800 / 456 22 000
(díjmentesen hívható szám)



gt-support-hu@telemarcom.de

A FOGYASZTÁSI CIKK TÍPUSA:
GT-SF-VCS-01

PO51031178
10/2022

3

ÉV
JÓTÁLLÁS