

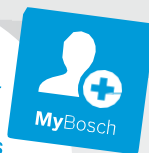

BOSCH

Regisztrálja most
új készülékét a
MyBosch oldalon és
élvezze az
ingyenes előnyöket:
[bosch-home.com/
welcome](https://bosch-home.com/welcome)



Kompakt konyhai robotgép

**MCM40..
MCM4000**

[hu]

Használati utasítás

Kompakt konyhai robotgép

10

Rendeltetésszerű használat

Használat előtt gondosan olvassa el ezeket az utasításokat, hogy megismerje a készülékkel kapcsolatos fontos biztonsági és kezelési

utasításokat. Ha a készülék helyes használatára vonatkozó útmutatót nem tartják be, akkor az esetleges károkért, sérülésekért a gyártó nem tehető felelőssé.

A berendezés háztartási használatra való. Csak háztartási célra, normál mennyiségű élelmiszer feldolgozására és normál időtartamban használja a készüléket, lásd „Receptek/Összetevők/Feldolgozás” részt. A készülék étel keverésére, dagasztására, felferésére, vágására és aprítására szolgál. Más alkalmazások a gyártó által jóváhagyott tartozékok használatával lehetségesek. Más anyagok, tárgyak feldolgozására nem szabad használni.

Kizárólag eredeti tartozékokkal működtesse a készüléket.

Kérjük, biztonságos helyen őrizze meg ezt kezelési útmutatót. Ha a készüléket egy harmadik félnek adja tovább, akkor a kezelési útmutatót is adja át.

Biztonsági utasítások

Áramütés veszélye

A készüléket gyermekek nem használhatják.

A készüléket és tápkábelét gyermekektől távol kell tartani. A készüléket testi, érzékszervi vagy értelmi fogyatékkal élők, valamint tapasztalattal és ismeretekkel nem rendelkező személyek csak felügyelet mellett, illetve akkor használhatják, ha a biztonságos használatára kioktatták őket, és ha ismerik a lehetséges veszélyeket. Soha ne engedje a gyermekeket játszani a készülékkel.

A készüléket csak az adattáblán megadott specifikációknak megfelelően szabad csatlakoztatni és üzemeltetni. Csak beltéren, szobahőmérsékleten, és 2000 m tengerszint feletti magasság alatt használható.

Ügyeljen arra, hogy a kábelt ne helyezze éles kiszögellésekre és forró felületekre. Ha a tápkábel vagy a készülék megsérült, akkor ne használja a készüléket. A sérülések elkerülése érdekében a sérült tápkábelt a gyártónak, vagy annak vevőszolgálatának, illetve hasonlóan képzett személynek kell kicserélnie. Kizárólag vevőszolgálatunk javíthatja meg a készüléket.

A működés közben mozgó tartozékok, alkatrészek cseréje előtt a készüléket ki kell kapcsolni és ki kell húzni a villamos hálózathoz. Ha felügyelet nélkül hagyja, a készüléket mindig húzza ki az áramforrásból, valamint össze-és szétszerelés, vagy tisztítás előtt is.

Az áramellátás megszakadásakor a készülék bekapcsolva marad, és az áramellátás helyreállításakor újraindul. Az alapkészüléket soha ne merítse folyadékba, ne tartsa folyó víz alá, és ne mossa mosogatógépben. Meghibásodás elhárítása előtt húzza ki a hálózati tápkábelt.

⚠ Forgóeszközök miatti sérülésveszély!

A készülék működése közben soha ne tegye az ujját a keverőtálba. A hozzávalók adagolásához mindig a tolórudat használja. A kikapcsolás után a hajtás még egy rövid ideig forog. A szerszámokat csak a hajtás teljes leállása után cserélje ki.

⚠ Éles kések/forgóhajtás miatti sérülésveszély!

Pusztá kézzel ne nyúljon az univerzális késhez. Csak a műanyag fogantyú szélénél fogja meg az univerzális kést. Használaton kívül az univerzális kést mindig tartsa a tartozék fiókban. Tisztításukhoz használjon kefét. Fokozott óvatossággal kezelje a tartozékokat! Jegyezze fel a betét alakját és helyét, amikor behelyezi a hordozólemezbe. Csak a kijelölt sülyesztett markolatokkal fogja meg a hordozókorongot. Ne nyúljon az adagolócsőbe. A tolórudat csak ételek letolásához használja.



⚠ Sérülésveszély!

A tartozékokat soha ne az alapegységen szerelje össze.

⚠ Fontos!

A készüléket gondosan meg kell tisztítani minden egyes használat után, illetve, ha hosszabb ideig nem használták. → „Tisztítás és szervizelés” a 14. oldalon

A készüléken vagy tartozékon található jelzések magyarázata

	Kövesse a kezelési útmutatóban található utasításokat.
	Vigyázat! Forgókések.
	Vigyázat! Forgó szerszámok. Ne tegye az ujját az adagolócsőbe.

Gratulálunk az újonnan vásárolt Bosch készülékéhez. A weboldalunkon további információkat találhat a termékeinkkel kapcsolatban.

Tartalomjegyzék

Rendeltetésszerű használat	10
Biztonsági utasítások.....	10
Áttekintés.....	12
Használat	12
Tisztítás és szervizelés.....	14
Hibaelhárítás	15
Tárolás	15
Hulladékkezelés	15
Garancia.....	15
Receptek/Összetevők/Feldolgozás	16

Áttekintés

→  ábra

Alapegység

1 Forgókapcsoló

0/ki = Állj

M = Azonnali kapcsolás maximális sebességre, tartsa lenyomva a kívánt keverési időtartamig.

1–2 beállítás, hajtási sebesség:

1 = alacsony sebesség – lassú,

2 = nagy sebesség – gyors.

2 Hajtás

3 Tartozék fiók ábra

A fiók kinyitásához nyomja meg a készülék alján található gombot, és húzza ki a fiókot. A fiók teljes kihúzásához kissé döntse felfelé és húzza ki. A fiók behelyezésekor kissé döntse felfelé, majd nyomja be teljesen.

4 Kábeltároló

Tál tartozékokkal

5 Tál

6 Fedél

a Tolókar

7 Hajtótengely

Szerszámok

8 Szerszámtartó

a Univerzális kés

b Habverő / keverőtárcsa

9 Hordozókorong

tárcsabetétekhez

a **A** szelelő betét, durva

b **B** szelelő betét, finom

c **C** aprítóbetét - durva

d **D** aprítóbetét - finom

10 Citrusfacsaró *

11 Turmixgép*

* Típustól függően

Ha a turmixgép nem került leszállításra, akkor az Ügyfélszolgálatától megrendelhető (cikkszám: 00677472).

Használat

A készülék és a tartozékok első használata előtt alaposan tisztítsa meg; ld. „Tisztítás és szervizelés”.

Előkészítés

- Az alapegységet helyezze sima, stabil és tiszta felületre.
- Húzza ki a kábelt a kábeltárolóból a szükséges hosszúságig.

Fontos tudnivalók

- Tartsa a tartozék fiókot zárva, miközben a készülékkel dolgozik.
- A készülék be- vagy kikapcsolására csak a forgókapcsolót használja.
- Soha ne kapcsolja ki a készüléket a keverőtál, a turmixgép vagy egy szerszám forgatásával.
- Használat előtt vegye ki az összes tartozékot a keverőtálból. Csak a szükséges alkatrészeket helyezze be.
- A készüléket ne kapcsolja be addig, amíg a tartozékokat nem rögzítik teljesen.

Keverőtál tartozékokkal/ szerszámokkal

 **Forgóeszközök miatti sérülésveszély!**

A készülék működése közben soha ne tegye az ujját a keverőtálba. A hozzávalók adagolásához mindig a tolórudat használja. A kikapcsolás után a hajtás még egy rövid ideig forog. A szerszámokat csak a hajtás teljes leállása után cserélje ki.

Vigyázat!

A készülék csak akkor kapcsolható be élelmiszer feldolgozására a keverőtálban, ha a tál be van helyezve, a fedél is fel van téve, és szorosan fel van csavarozva.

Univerzális kés

vágáshoz, daráláshoz, keveréshez és dagasztáshoz.

**⚠ Éles kések miatti sérülésveszély!**

Pusztá kézzel ne nyúljon az univerzális késhez. Csak a műanyag fogantyú szélénél fogja meg az univerzális kést. Használaton kívül az univerzális kést mindig tegye vissza a tartozék fiókba.

Krém, tejszínhab, tojásfehérje és majonéz keverőtárcsa.



→ **C** ábra

- Helyezze be a keverőtálat (illessze össze a tálon lévő nyilat a készülékre helyezett ponttal), és amennyire lehetséges, forgassa el az óramutató járásával megegyező irányba.
- Nyomja be a hajtástengelyt a szerszámtartóba addig, amíg a helyére nem kattann.
- Helyezze a szerszámtartót a tálba.
- Helyezze az univerzális kést vagy keverőtárcsát a szerszámtartóba, és engedje el.

Vigyázat!

A szerszámok behelyezése előtt ne tegye bele a hozzávalókat.

- Töltse be a hozzávalókat.
- Helyezze fel a fedelet tolorúddal (illessze össze a fedélen található nyilat a tálon levő ponttal), majd forgassa el az óramutató járásával megegyező irányba. A fedél fülének teljesen a tálfogantyú nyílásában kell elhelyezkednie.
- Dugja be a hálózati csatlakozót.
- A forgókapcsolót tegye a kívánt állásba.
- További hozzávalók betöltéséhez állítsa a forgókapcsolót **O/ki** állásba.
- Vegye ki a tolókart és töltse bele az összetevőket az adagolócsövön keresztül.

Hordozólemez és tárcsabetétek**⚠ Éles kések miatti sérülésveszély!**

Fokozott óvatossággal járjon el a tárcsabetétek kezelésekor! Jegyezze fel a betét alakját és helyét, amikor behelyezi a hordozólemezbe. Csak a kijelölt sülyesztett markolatokkal fogja meg a hordozókorongot. Ne nyúljon az adagolócsőbe. A tolórudat csak ételek letolásához használja.

A szeletelő betét, durva

Fordítsa a forgókapcsolót alacsony fokozatra. Uborka és répa szeleteléséhez.

B szeletelő betét, finom

Fordítsa a forgókapcsolót magas fokozatra. Uborka és répa szeleteléséhez.

C aprítóbetét, durva

Fordítsa a forgókapcsolót magas fokozatra. Alma, sárgarépa, sajt és fehér káposzta aprításához.

D aprítóbetét - finom

Fordítsa a forgókapcsolót magas fokozatra. Sárgarépa és sajt aprítására.

→ **D** ábra

- Helyezze be a keverőtálat (illessze össze a tálon lévő nyilat a készülékre helyezett ponttal), és amennyire lehetséges, forgassa el az óramutató járásával megegyező irányba.
- Helyezze be a hajtótengelyt a tálba.
- Helyezze be a szükséges betétet a hordozólemezbe. Jegyezze fel a betét alakját és helyét! → **D-5a.** ábra
- Csatlakoztassa a hordozókorongot a hajtótengelyhez.
- Csatlakoztassa a fedelet a tolorúddal (illessze össze a fedélen található nyilat a tálon lévő nyíllal), és forgassa az óramutató járásával megegyező irányba. A fedél fülének teljesen a tálfogantyú nyílásában kell elhelyezkednie.
- Dugja be a hálózati csatlakozót.
- A forgókapcsolót tegye a kívánt állásba.
- Töltse bele a hozzávalókat, amelyeket fel kell szeletelni vagy aprítani.
- Amikor lenyomja az összetevőket a szeleteléshez vagy az aprításhoz, csak enyhe nyomást gyakoroljon a tolorúdra. Vegye ki a tolórudat és a töltőnyíláson keresztül töltse be a hozzávalókat.

Vigyázat!

Ürítse ki a tálat, mielőtt annyira megtelne, hogy a szeleteléshez vagy aprításhoz szükséges összetevők elérnék a hordozókorongot.

Citrusfacsaró

→  ábra

Citrusfélék – pl. narancs, grapefruit és citrom – levének kifacsarásához.

- Helyezze be a keverőtálat (illessze össze a tálon található nyilat a készülékre helyezett ponttal), és amennyire lehetséges, forgassa el az óramutató járásával megegyező irányba.
- Helyezze be a hajtótengelyt a táliba.
- Csatlakoztassa a citrusprést a hajtótengelyhez (illessze össze a citruspréren található nyilat a tálon lévő nyállal), és forgassa az óramutató járásával megegyező irányba. A szűrőkosáron levő fület teljesen be kell helyezni a tál fogóján levő részbe.
- Csatlakoztassa és nyomja le a facsarókúpot.
- A gyümölcslének a gyümölcsből való kivonásához állítsa a forgókapcsolót alacsony sebességre, majd nyomja rá a felezett gyümölcsöt a préselő kúpra.

Vigyázat!

Ügyeljen a táliban levő mennyiségre. Max. mennyiség: 500 ml
Időben ürítse ki a tálat.

A készülék használata után

- Állítsa a forgókapcsolót **0/ki** állásba.
- Húzza ki a hálózati csatlakozót.

Távolítsa el a tálat a tartozékokkal/ szerszámokkal együtt:

- Fordítsa el a fedelet az óramutató járásával ellentétes irányba, majd vegye le.
- Vegye ki az univerzális kést vagy keverőtárcsát tartalmazó szerszám tartót a táliból. Vegye ki a szerszámot a szerszám tartóból.
- Fogja meg a hordozókorongot a súllyesztett markolatoknál, és emelje ki a táliból.
- Fordítsa meg a hordozókorongot, és óvatosan nyomja ki a betétet alulról. →  ábra

- Fordítsa el a tálat az óramutató járásával ellentétes irányba, majd vegye le.
- Tisztítson meg minden alkatrészt. → „Tisztítás és szervizelés” a 14. oldalon

A citrusfacsaró eltávolítása:

- Csavarja le a citrusprést és távolítsa el a tálat.
- Tisztítson meg minden alkatrészt. → „Tisztítás és szervizelés” a 14. oldalon

Tisztítás és szervizelés

A készüléknek nincs szüksége karbantartásra. A gondos tisztítás megvédi a készüléket a sérüléstől és működőképesen tartja.

Áramütés veszélye!

Az alapegységet soha ne merítse vízbe és ne tegye folyóvíz alá.

Vigyázat!

A felületeket károsodás érheti. Ne használjon súroló tisztítószeret.

Megjegyzés: Az olyan élelmiszerek feldolgozása során, mint pl. a répa és a lilakáposzta, a műanyag alkatrészek elszíneződhetnek. Ez ugyanakkor néhány csepp főzőolajjal eltávolítható.

Az alapegység tisztítása

- Húzza ki a hálózati csatlakozódugót.
- Nedves ruhával tisztítsa meg az alapegységet. Szükség esetén használjon egy kevés mosószeret.
- Utána szárítsa meg az alapegységet.
- Öblítse ki a tartozék fiókot folyó víz alatt, és hagyja megszáradni. Az alkatrészeket nem szabad mosogatógépben tisztítani.

A tál és a tartozékok tisztítása

Éles kések miatti sérülésveszély!

Pusztá kézzel ne nyúljon az univerzális késhez. Csak a műanyag fogantyú szélénél fogja meg az univerzális kést. Használton kívül az univerzális kést mindig tegye vissza a tartozék fiókba. Fokozott óvatossággal járjon el a tárcsabetétek kezelésekor! Csak a kijelölt súllyesztett markolatokkal fogja meg a hordozókorongot. Tisztításukhoz használjon kefét.

Megjegyzés: Minden alkatrészt mosogatógépbe tehető. Ne szorítsa be a műanyag alkatrészeket a mosogatógépbe, mert elgörbülhetnek.

A citrusfacsaró tisztítása

Minden alkatrész mosogatógépbe tehető. Ajánlott a préselő kúp leöblítése folyóvíz alatt, közvetlenül használat után. Ezzel megelőzheti az ételmaradékok rászáradását.

Hibaelhárítás



Sérülésveszély!

Meghibásodás elhárítása előtt húzza ki a hálózati tápkábelt.

Alapegység

Hiba:

A készülék nem működik.

Lehetséges ok:

Bekapcsolt állapotban kísérelték meg a tálat a készülékre szerelni.

Hibajavítás:

- Állítsa a forgókapcsolót **0/ki** állásba.
- Helyezze be megfelelően a tálat, és forgassa teljesen a helyére!
- Kapcsolja be ismét a készüléket.

Tartozékok

Hiba:

A készülék nem indul el.

Lehetséges ok:

A tartozék nincs megfelelően csatlakoztatva.

Hibajavítás:

- Állítsa a forgókapcsolót **0/ki** állásba.
- Csatlakoztassa a tartozékot a jelen használati utasításnak megfelelően.

Fontos tudnivalók

Ha a hibát nem lehet megszüntetni, akkor lépjen kapcsolatba az ügyfélszolgálattal (az ügyfélszolgálatok címe ennek a füzetnek a végén található).

Tárolás

→ ábra

- Húzza ki a hálózati csatlakozót.
- A kábelt a kábeltárolóban tárolja.
- Tárolja a keverőtárcsát és a betét hordozótárcsát a tálban.
- A fennmaradó szerszámokat a tartozék fiókban tárolja.
- Helyezze be a tálat.

Hulladékkezelés









A csomagolóanyagokat környezetbarát módon ártalmatlanítsa. Ez a berendezés rendelkezik az Elektromos és elektronikus berendezések hulladékáról szóló 2012/19/EU irányelv (WEEE) szerinti címkével. Ez az irányelv határozza meg a használt készülékek visszajuttatásának és újrahasznosításának a kereteit az EU-n belül. A rendelkezésre álló hulladékkezelő helyekről kérjük, kérdezze meg a kiskereskedőjét.

Garancia

A készülék garanciális feltételeit az értékesítés szerinti országban lévő képviselőnk határozza meg. A feltételekkel kapcsolatos tájékoztatást attól a kereskedőtől kaphat, akitől megvásárolta a készüléket. Garanciális igény bejelentésekor minden esetben be kell mutatni a számlát vagy a nyugtát.

A változtatás jogát fenntartjuk.

Receptek/Összetevők/Feldolgozás

Szorszám	Sebesség	Idő	Receptek/Összetevők/Feldolgozás
	alacsony/ magas	kb. 1-2 perc	Kelt tészta <ul style="list-style-type: none"> - Max. 500 g liszt - 25 g élesztő vagy 1 csomag szárított élesztő - 225 ml tej (szobahőmérsékletű) - 1 db tojás - 1 csipet só - 80 g cukor - 60 g zsír (szobahőmérsékletű) - Egy fél citrom héja (citromkivonat) ■ Tegye bele az összes összetevőt (a tej kivételével) a tálba. ■ Állítsa a forgókapcsolót alacsony sebességre 10 másodpercre. ■ Adja hozzá a tejet és keverje össze magas fokozaton. <p>Az összetevők hőmérséklete meg kell, hogy egyezzen. Amikor a tészta sima megjelenésű, helyezze meleg helyre.</p>
	M		Hagyma, fokhagyma <ul style="list-style-type: none"> - 1 hagymától (negyedelve) 300 g-ig - 1 gerezd fokhagymától 300 g-ig ■ Addig dolgozza fel, amíg a kívánt méretre nem vágja.
	magas		Hús, máj (darált hús, tatár steak stb.) <ul style="list-style-type: none"> - 50 g-tól 500 g-ig ■ Távolítsa el a csontokat, a porcokat és az ínakat. Darabolja fel a húst. Kolbász, hús, töltelék és pástétom készítése: ■ Tegye a húst (marhahús, sertéshús, borjú, baromfi, vagy akár hal, stb.) a többi összetevővel és fűszerrel együtt a tálba, és keverje bele a tésztába.
	magas	kb. 1,5- 2 perc	Eper sörbet <ul style="list-style-type: none"> - 250 g fagyasztott eper - 100 g porcukor - 180 ml tejszín (kicsivel kevesebb, mint egy edény) ■ Az összes hozzávalót a tálba tesszük. Azonnal kapcsolja be, vagy a keverék csomóssá válik. Keverje össze, amíg krémes sörbet alakul ki.
	alacsony/ magas		Felvert tojásfehérje <ul style="list-style-type: none"> - 2-6 tojásfehérje ■ Nagy sebességgel verje fel. Állítsa be az alacsony sebességet az összetevők bekeveréséhez.
	alacsony/ magas		Tejszínhab <ul style="list-style-type: none"> - 200 g-tól 400 g-ig ■ Nagy sebességgel verje fel. Állítsa be az alacsony sebességet az összetevők bekeveréséhez.

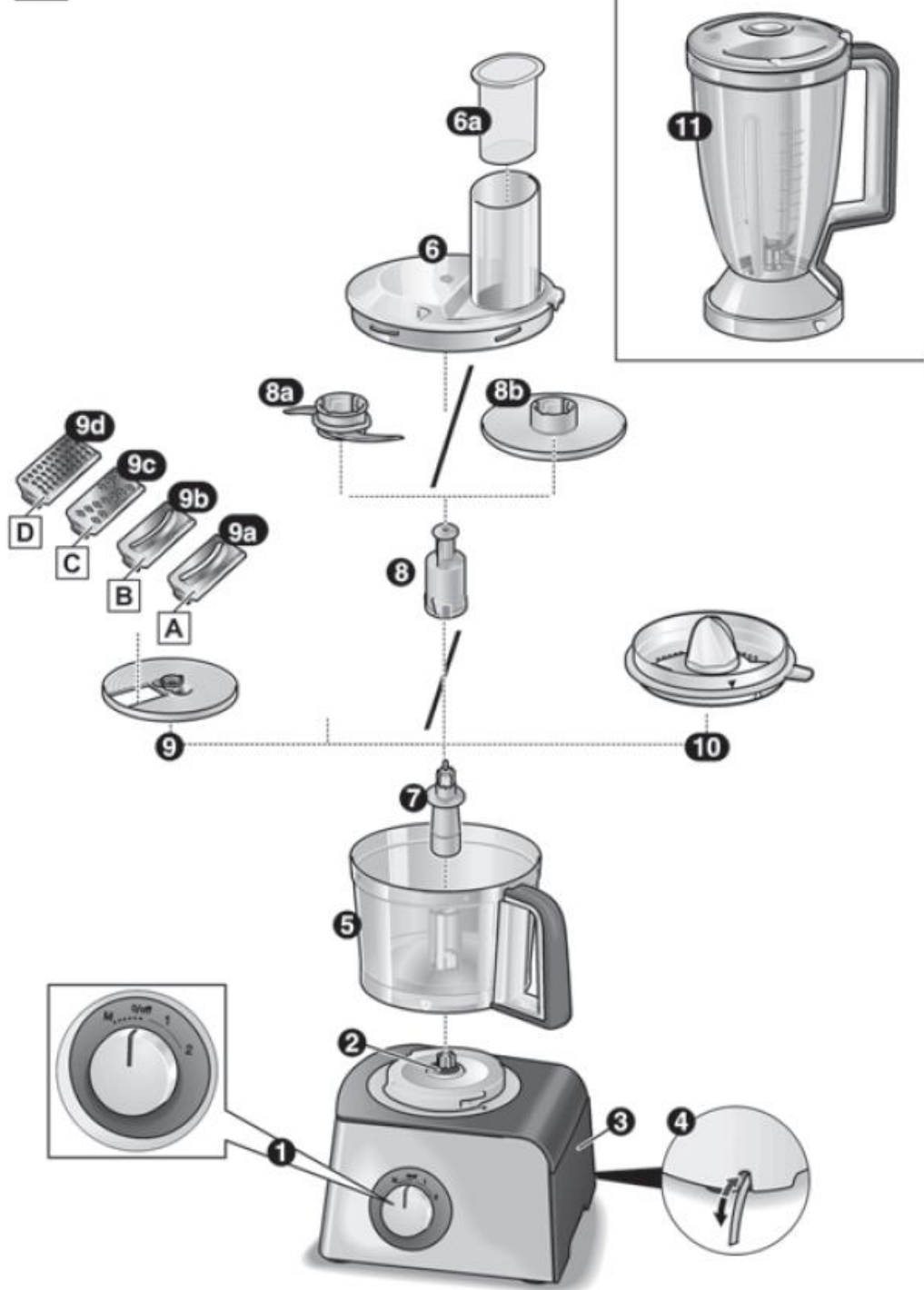
A

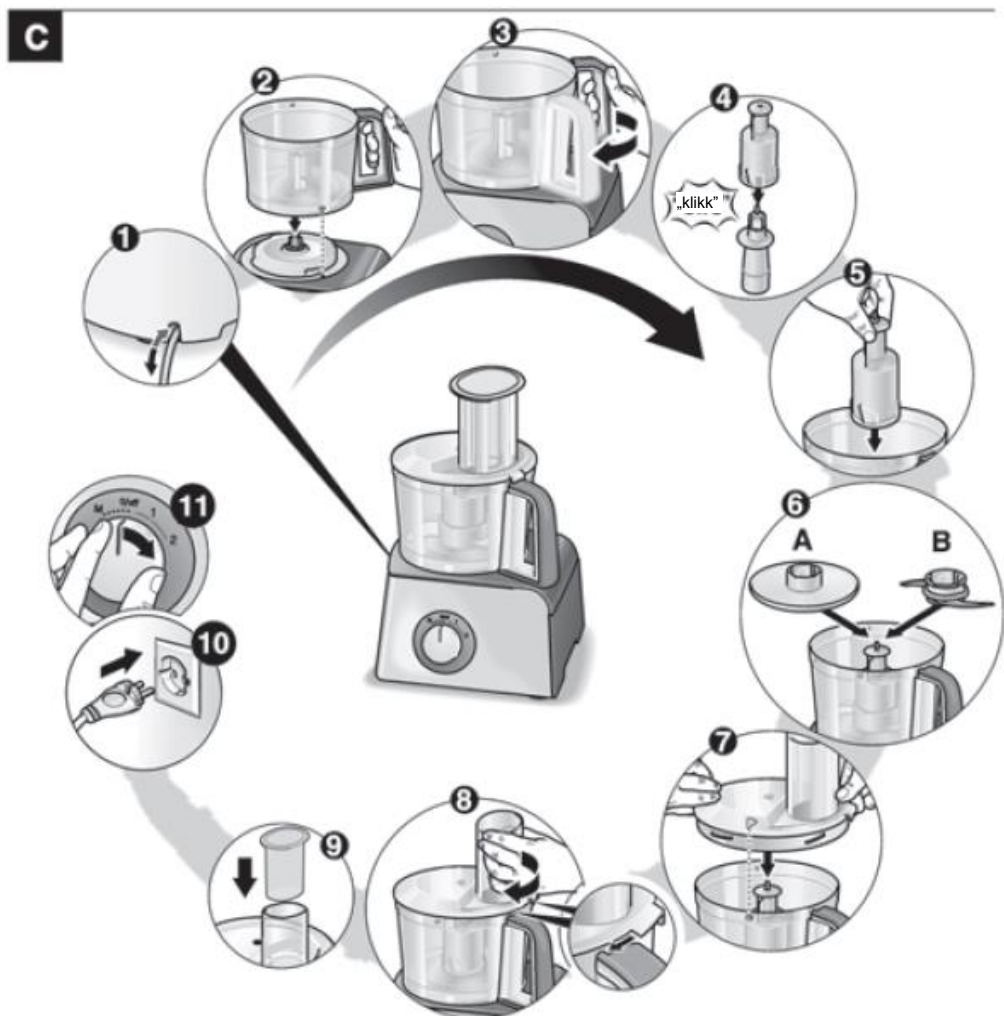
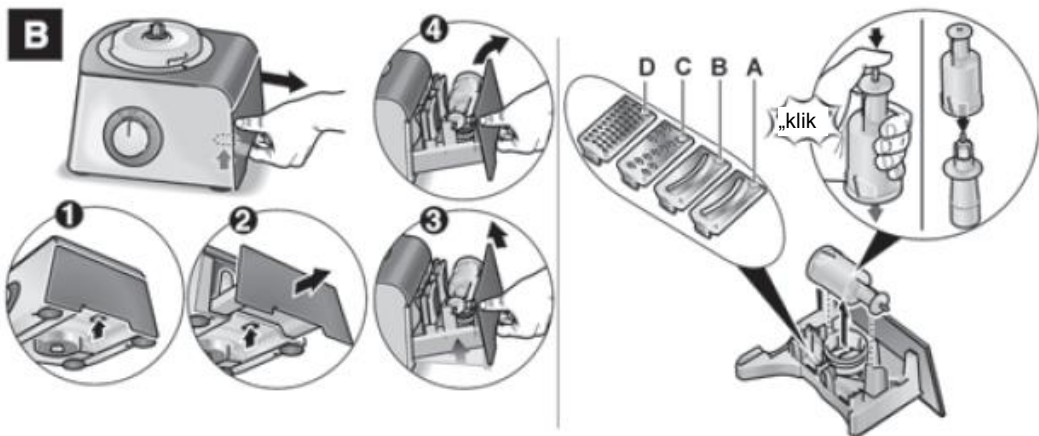

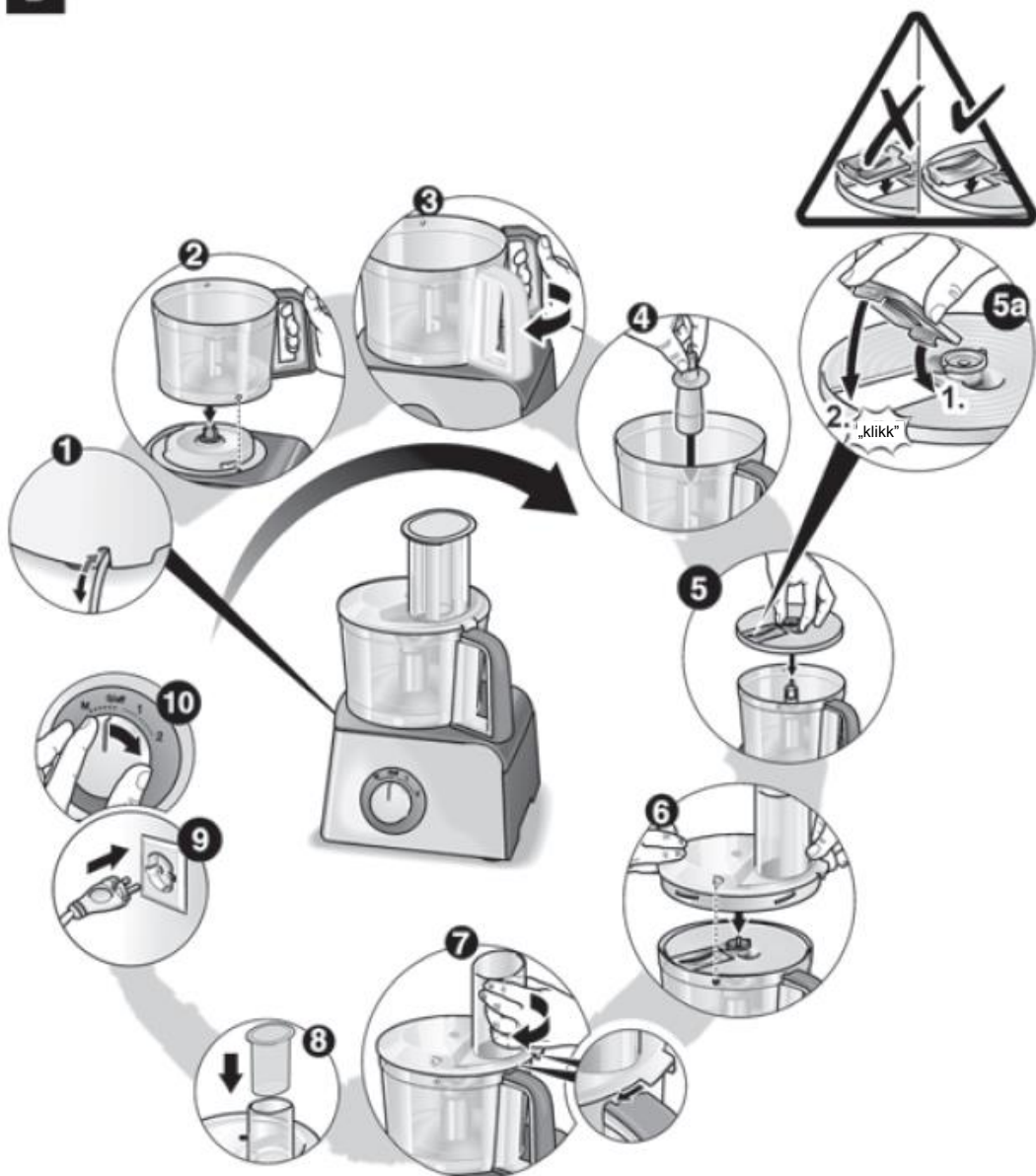
D**E**

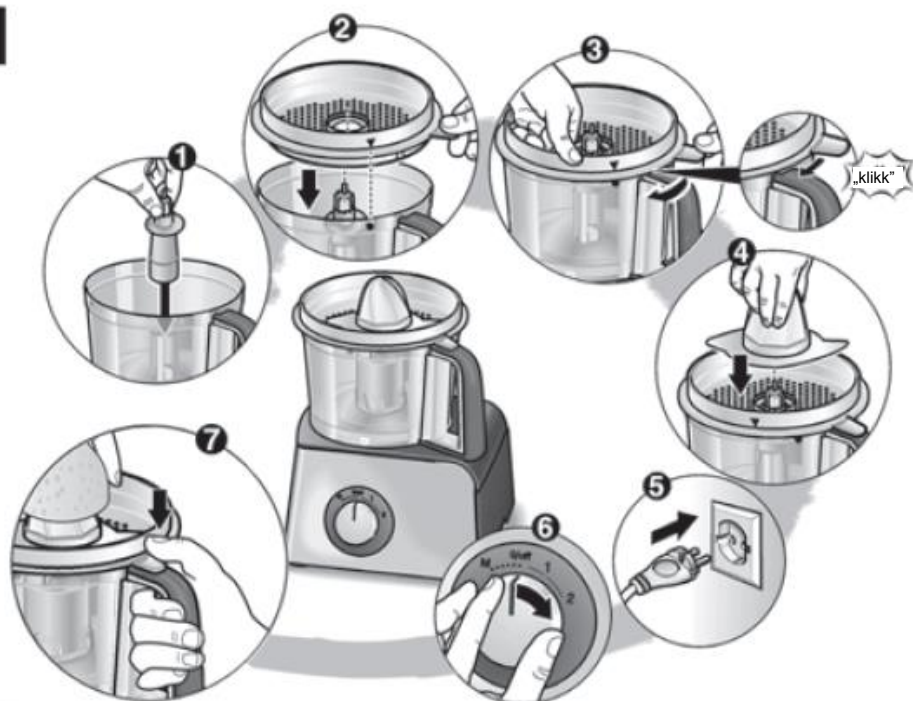
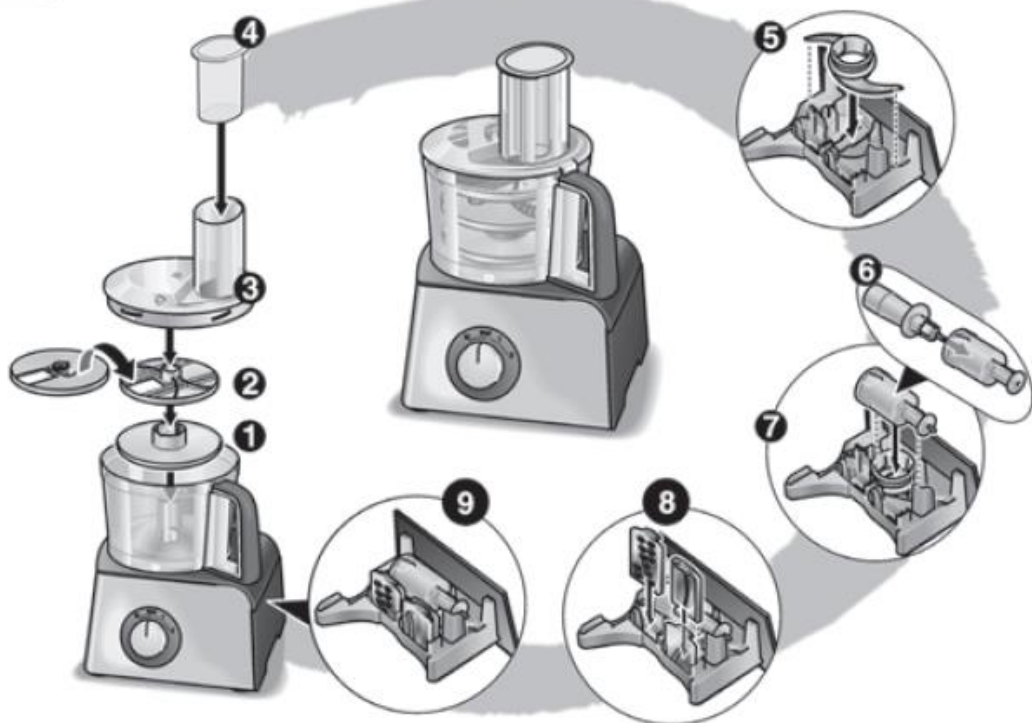
F**G**



Köszönjük, hogy Bosch háztartási készüléket vásárolt!

Regisztrálja új készülékét a MyBosch oldalon és közvetlenül profitálhat az alábbiakból:

- Szakértői tippek & trükkök a készülékhez
- Garancia meghosszabbítási lehetőségek
- Kedvezmények a tartozékokra és pótalkatrészekre
- Digitális használati útmutató és minden készülékadat egy helyen
- A Bosch Háztartási Készülék Szerviz egyszerű elérhetősége

Ingyenes és könnyű regisztráció - mobiltelefonon is:

www.bosch-home.com/welcome

BOSCH
HÁZTARTÁSI
KÉSZÜLÉKEK
SZOLGÁLT

Segítségre van szüksége? Itt megtalálja.

Szakértői tanácsok az Ön Bosch háztartási készülékéhez, ha segítségre vagy javításra van szüksége a Bosch szakembereitől.

Itt megtalál mindent a Bosch által kínált sokféle támogatási formáról:

www.bosch-home.com/service

Valamennyi ország kapcsolattartási adatait megtalálja a mellékelt szerviz könyvtárban.

Robert Bosch Hausgeräte GmbH

Carl-Wery-Straße 34

81739 München

NÉMETORSZÁG

www.bosch-home.com



8001182659

(000205)