



Istruzioni
per l'uso

FERREX[®]

**AVVITATORE A IMPULSI
SENZA CAVO 20 V**



Manuale originale

Indice

Elenco del contenuto e caratteristiche	3
Informazioni generali	4
Leggere e conservare il manuale d'uso	4
Spiegazione dei simboli	4
Sicurezza	5
Destinazione d'uso	5
Rischi residui	6
Istruzioni generali per la sicurezza per elettroutensili	6
Istruzioni per la sicurezza per gli avvitatori a impulsi	10
Prima di usare l'avvitatore a impulsi	11
Controllare l'avvitatore a impulsi e il contenuto dell'imballo	11
Montaggio della clip da cintura	11
Inserimento/rimozione della batteria	12
Controllo dello stato della batteria	13
Ricarica della batteria	13
Montaggio degli utensili sull'avvitatore a impulsi	14
Prima dell'utilizzo dell'avvitatore a impulsi	15
Avanti/Indietro	15
Accensione ON/OFF	15
Luce da lavoro a LED	16
Valori guida per le coppie massime di serraggio delle viti	16
Serrare/allentare i collegamenti a vite	17
Manutenzione, pulizia, stoccaggio e trasporto	17
Manutenzione	17
Pulizia	18
Stoccaggio	18
Trasporto	18
Risoluzione dei problemi	19
Specifiche tecniche	19
Informazioni su rumore e vibrazioni	20
Valori di emissione del rumore	20
Livelli di vibrazione	21
Materiali di riciclo	22
Smaltimento dell'imballaggio	22
Smaltimento di vecchi apparecchi	22
Dichiarazione di conformità	23

Elenco del contenuto e caratteristiche

1. Impugnatura
2. Clip da cintura (non montata in fabbrica)
3. Luce da lavoro a LED
4. Grilletto e controllo elettronico della velocità
5. Interruttore avanti/indietro
6. Mandrino a sgancio rapido
7. Manicotto

Batteria e caricabatterie NON inclusi!



Informazioni generali

Leggere e conservare il manuale d'uso

Il presente manuale d'uso è parte integrante di questo avvitatore a impulsi senza cavo da 20 V li-ion (indicato come "avvitatore a impulsi" o "prodotto" a seguire nel presente manuale). Contiene importanti istruzioni per la sicurezza, l'uso e lo smaltimento dell'avvitatore a impulsi. Prima di utilizzare l'avvitatore a impulsi, familiarizzare con tutte le istruzioni per l'uso e la sicurezza. Utilizzare l'avvitatore a impulsi solo come descritto e per lo scopo dichiarato. Se l'avvitatore a impulsi viene ceduto a terzi, si prega di fornire tutti i documenti a terzi insieme al banco. Conservare il manuale utente in modo da poterlo consultare in futuro.

Queste istruzioni per l'uso sono disponibili anche in forma digitale presso il centro di assistenza del produttore. Revisione: ID 001 - 2021-09 - REV002

Spiegazione dei simboli

Nel manuale d'uso, sull'avvitatore a impulsi o sull'imballaggio sono riportati i seguenti simboli e le seguenti parole chiave.

 **AVVERTENZA!** Indica situazioni pericolose che, se non evitate, potrebbero causare la morte o gravi lesioni personali.

 **ATTENZIONE!** Indica situazioni pericolose che, se non evitate, potrebbero causare lesioni medio-lievi.

 **AVVISO!** Segnala possibili danni materiali.



Questo simbolo fornisce ulteriori informazioni utili per il montaggio o l'uso.





Dichiarazione di conformità CE (vedere il capitolo "Dichiarazione di conformità CE"): Gli avvitatori a impulsi contrassegnati con questo simbolo soddisfano tutte le disposizioni applicabili dello Spazio economico europeo.



Leggere il manuale d'uso.



36 mesi di garanzia.

	Sistema a batterie da 20 V
	Dimensioni del mandrino: 1/4" (6,35 mm) esagonale a sgancio rapido
	Coppia: 180 Nm (max.)

La seguente designazione dell'utensile si ottiene con un codice che è una combinazione alfanumerica:

WWS - **ASS** **20** - **SP**
 Produttore Prodotto (GER) Potenza Versione

Produttore = WALTER Werkzeuge Salzburg GmbH (WWS); **Prodotto (GER)** = Avvitatore a impulsi a batteria (ASS);
Potenza = 20 V ⇐ **Versione** = Prodotto Skin (SP)

Sicurezza

Destinazione d'uso

L'avvitatore a impulsi è stato progettato esclusivamente per uso privato e per progetti nel settore dell'hobbistica per il seguente scopo:

- Guidare viti,
- Serrare e allentare i collegamenti a vite.

L'avvitatore a impulsi deve essere usato secondo le istruzioni e le avvertenze per la sicurezza contenute nel presente manuale e non può essere usato per altri scopi. È progettato solo per il fai da te e non è adatto ad un uso commerciale o pesante; tale uso può danneggiare il vostro avvitatore a impulsi e invalidare la garanzia. Tutte le altre applicazioni sono espressamente escluse e sono considerate come uso non conforme a quello previsto. **Né la batteria né il caricatore sono inclusi nella fornitura di questo articolo. Devono essere acquistati separatamente.** L'avvitatore a impulsi può funzionare con una batteria da 20 V e 20 / 40 V di Active Energy™. Non utilizzare l'avvitatore a impulsi con batterie di altri produttori.

Né il produttore né il rivenditore possono accettare responsabilità per lesioni, perdite o danni causati da uso improprio del presente avvitatore a impulsi. Esempi di uso improprio sono riportati nel seguente elenco non esaustivo:

- Uso dell'avvitatore a impulsi per scopi diversi da quelli previsti;
- Inosservanza delle avvertenze e delle istruzioni per la sicurezza, nonché delle istruzioni di montaggio, uso, pulizia e manutenzione contenute nel presente manuale d'uso;

- Inosservanza di tutte le norme applicabili in materia di salute, sicurezza e antinfortunistiche relative all'uso del presente avvitatore a impulsi.
- Utilizzo di accessori o parti di ricambio non adatti all'avvitatore a impulsi.
- Uso dell'avvitatore a impulsi in forma modificata;
- Uso commerciale o comunque eccessivo.

Chiunque operi o si occupi della manutenzione dell'avvitatore a impulsi deve conoscere queste istruzioni e deve essere consapevole dei potenziali pericoli. L'avvitatore a impulsi può essere usato solo da una persona competente; in caso di dubbio, ottenere la formazione o il consiglio di un esperto.

L'inosservanza delle istruzioni per la sicurezza, montaggio e uso durante l'uso dell'avvitatore a impulsi è ritenuto uso improprio. Devono essere seguiti tutti i regolamenti applicabili in materia di salute e sicurezza. È inoltre necessario seguire qualsiasi altra legislazione locale e nazionale applicabile. L'avvitatore a impulsi non può essere modificato in quanto le modifiche possono causare danni o lesioni.

Rischi residui

Il rischio residuo di lesioni sussiste anche se l'avvitatore a impulsi viene utilizzato per l'uso previsto in conformità alle istruzioni per la sicurezza, il montaggio e l'uso.

A causa della natura dell'avvitatore a impulsi, possono insorgere i seguenti pericoli:

- Lesioni causate da proiettili provenienti da un guasto del pezzo o degli accessori.
- Lesioni da contatto con parti rotanti.
- Rischio di schiacciamento o lesione causati da uso improprio.
- Rottura dell'utensile a inserto o del pezzo.

Istruzioni generali per la sicurezza per elettroutensili

⚠ AVVERTENZA!

Leggere tutte le avvertenze di sicurezza, le istruzioni, le illustrazioni e le specifiche fornite con questo elettroutensile. *La mancata osservanza delle norme di sicurezza e delle istruzioni indicate di seguito può causare scosse elettriche, incendi e/o lesioni gravi.*

Conservare tutte le avvertenze e le istruzioni per riferimenti futuri.

Il termine "elettroutensile" riportato nelle avvertenze si riferisce al proprio elettroutensile alimentato tramite rete elettrica (con cavo) o a batteria (senza cavo).

1) Sicurezza dell'area di lavoro

- a) **Sicurezza dell'area di lavoro** *Aree disordinate o buie favoriscono gli incidenti.*
- b) **Non utilizzare l'elettrotensile in atmosfere esplosive con liquidi, gas o polveri infiammabili.** *Gli utensili creano scintille che possono innescare la polvere od i fumi.*
- c) **Tenere i bambini e gli astanti lontano dall'area di lavoro durante l'uso dell'elettrotensile.** *Le distrazioni possono far perdere il controllo.*

2) Sicurezza elettrica

- a) **Le spine dell'elettrotensile devono combaciare con le prese. Non modificare in alcun modo la spina. Non utilizzare spine adattatrici con elettrotensili collegati a terra (massa).** *Se non si modificano le spine e le corrispondenti prese si riduce il rischio di scosse elettriche.*
- b) **Evitare il contatto del corpo con superfici messe a terra quali tubazioni, radiatori, stufe e frigoriferi.** *Se il corpo è collegato a massa o messo a terra vi è un aumento del rischio di scossa elettrica.*
- c) **Non esporre gli elettrotensili alla pioggia o all'umidità.** *La penetrazione dell'acqua nell'elettrotensile aumenterà il rischio di scossa elettrica.*
- d) **Non manipolare il cavo in modo improprio. Non utilizzare mai il cavo per trasportare, tirare o scollegare l'elettrotensile. Tenere il cavo lontano da calore, olio, spigoli vivi o parti in movimento.** *Cavi danneggiati o aggrovigliati aumentano il rischio di scosse elettriche.*
- e) **Quando si aziona un elettrotensile all'aperto utilizzare un cavo di prolunga adatto all'uso esterno.** *L'uso di un cavo di prolunga adatto all'uso esterno riduce il rischio di scossa elettrica.*
- f) **Se non si può evitare di azionare l'elettrotensile in un luogo umido, utilizzare un dispositivo a corrente residua (RCD).** *L'uso di un RCD riduce il rischio di scossa elettrica.*

3) Sicurezza personale

- a) **Durante l'uso di un elettrotensile, prestare attenzione a ciò che si sta facendo e usare il buon senso. Non utilizzare elettrotensili quando si è stanchi o sotto l'influenza di alcol, droghe o farmaci.** *Un solo attimo di distrazione durante l'uso di un elettrotensile potrebbe causare gravi lesioni personali.*
- b) **Uso dei dispositivi di protezione individuale. Indossare sempre una protezione per gli occhi.** *L'uso di dispositivi di protezione, quali*

mascherina antipolvere, scarpe di sicurezza antiscivolo, casco di sicurezza o protezioni acustiche riduce il rischio di lesioni personali.

- c) Prevenire l'avviamento accidentale. Assicurarsi che l'interruttore sia in posizione off prima di collegare la fonte di alimentatore e/o il gruppo batteria, quando si prende in mano o si trasporta l'attrezzo.** *Trasportare gli elettrooutensili tenendo le dita sull'interruttore oppure alimentare utensili con l'interruttore acceso aumenta il verificarsi di incidenti.*
- d) Prima di accendere l'elettrooutensile, rimuovere qualsiasi chiave di regolazione o chiave inglese.** *Una chiave inglese o una chiave rimasta applicata a un componente rotante dell'elettrooutensile può causare lesioni personali.*
- e) Non sbilanciarsi. Rimanere in una posizione stabile e mantenere sempre l'equilibrio.** *Ciò consente di controllare meglio l'elettrooutensile in situazioni impreviste.*
- f) Vestirsi adeguatamente. Non indossare abiti ampi o gioielli. Tenere capelli, indumenti e guanti distanti dalle parti in movimento.** *Indumenti, gioielli o i capelli lunghi possono rimanere agganciati alle parti in movimento.*
- g) Se gli elettrooutensili sono dotati di dispositivi per l'aspirazione e la raccolta delle polveri, assicurarsi che questi siano collegati e utilizzati correttamente.** *L'uso di un dispositivo per la raccolta della polvere può ridurre i rischi connessi alle polveri.*
- h) Evitare che la familiarità acquisita con l'uso frequente degli utensili vi induca a ignorare le norme di sicurezza degli utensili.** *Un'azione disattenta può causare gravi lesioni in una frazione di secondo.*
- 4) Uso e manutenzione di un elettrooutensile**
- a) Non forzare l'elettrooutensile. Utilizzare l'elettrooutensile adatto per l'applicazione.** *L'elettrooutensile adatto consente di eseguire il lavoro in modo migliore e più sicuro, alla velocità per la quale è stato progettato.*
- b) Non usare l'elettrooutensile se non si riesce ad accenderlo o spegnerlo con l'interruttore.** *Gli elettrooutensili che non possono essere accesi o spenti sono pericolosi e devono essere riparati.*
- c) Prima di effettuare regolazioni, sostituire gli accessori o riporre l'elettrooutensile, scollegare la spina dalla fonte di alimentazione e/o rimuovere il gruppo batteria, se rimovibile.** *Tali misure di sicurezza preventive riducono il rischio di avviare in modo accidentale l'elettrooutensile.*

- d) Conservare gli elettrodomestici fuori dalla portata dei bambini e non consentire a persone, che non hanno familiarità con l'elettrodomestico o con queste istruzioni, di utilizzare l'elettrodomestico.** *Gli elettrodomestici sono pericolosi nelle mani di utenti non addestrati.*
- e) Provvedere a un'accurata manutenzione degli elettrodomestici e degli accessori. Controllare l'allineamento o il collegamento delle diverse parti mobili, verificare se vi siano componenti rotti o altre condizioni che possano compromettere il funzionamento dell'elettrodomestico. Se danneggiato, far riparare l'elettrodomestico prima dell'uso.** *Un gran numero di incidenti sono causati da scarsa manutenzione.*
- f) Mantenere gli utensili da taglio affilati e puliti.** *Utensili da taglio sottoposti a una corretta manutenzione e con bordi affilati sono meno soggetti a grippaggio e possono essere manovrati con maggiore facilità.*
- g) Utilizzare l'elettrodomestico, gli accessori, gli inserti e altro conformemente a queste istruzioni, tenendo conto delle condizioni di lavoro e del lavoro da eseguire.** *Usare l'elettrodomestico per operazioni diverse da quelle previste potrebbe determinare una situazione pericolosa.*
- h) Mantenere le impugnature e le rispettive superfici asciutte, pulite e non contaminate da olio e grasso.** *Impugnatura scivolosa non consentono un uso e un controllo sicuro dell'utensile in situazioni impreviste.*
- 5) Uso e manutenzione di un utensile a batteria**
- a) Ricaricare solo con il caricabatterie specificato dal produttore.** *Un caricabatterie adatto ad un tipo di batteria può creare rischio di incendio se utilizzato con un altro tipo di batteria.*
- b) Usare gli utensili elettrici solo con gruppi batteria specificamente designati.** *L'uso di qualsiasi altro tipo di gruppo batteria può comportare il rischio di lesioni e incendi.*
- c) Quando il gruppo batteria non è in uso, tenerlo lontano da altri oggetti metallici, come graffette, monete, chiavi, chiodi, viti o altri piccoli oggetti metallici, che possono collegare i morsetti fra loro.** *Il liquido espulso dalla batteria può causare irritazione o ustioni.*
- d) In caso di impiego errato, può fuoriuscire del liquido dalla batteria; evitare il contatto. In caso di contatto accidentale, sciacquare con acqua. Se il liquido entra in contatto con gli occhi, consultare inoltre un medico.** *Il cortocircuito tra i morsetti della batteria può causare ustioni e incendi.*

e) Non utilizzare gruppi batteria o utensili danneggiati o modificati.

Batterie danneggiate o modificate possono presentare un comportamento imprevedibile con conseguente rischio di incendio, esplosione o lesioni.

f) Non esporre il gruppo batteria al fuoco o a temperature eccessive.

L'esposizione al fuoco o a temperature superiori a 130° C può causare esplosioni.

g) Seguire tutte le istruzioni relative alla carica e non caricare il gruppo batteria o l'utensile al di fuori della gamma di temperature indicate nelle istruzioni. Una carica impropria o a temperature al di fuori della gamma specificata può danneggiare la batteria e aumentare il rischio di incendio.

6) Assistenza

a) Far riparare l'elettro utensile da una persona qualificata e utilizzare solo parti di ricambio identiche. In tal modo è possibile mantenere la sicurezza dell'elettro utensile.

b) Non sottoporre mai a manutenzione gruppi batteria danneggiati. La manutenzione di gruppi batteria deve essere eseguita solo dal produttore o da fornitori di assistenza autorizzati.

Istruzioni per la sicurezza per gli avvitatori a impulsi

⚠ ATTENZIONE!

L'uso di accessori o complementi diversi da quelli raccomandati in questo manuale può provocare lesioni e può invalidare la garanzia. Usare solo parti di ricambio originali.

1) Tenere l'elettro utensile per le superfici di presa isolate, quando si esegue un'operazione in cui l'elemento di fissaggio può entrare in contatto con cavi nascosti. Il contatto un cavo in tensione può far sì che le parti metalliche esposte dell'elettro utensile vengano a loro volta messe sotto tensione e trasmettano una scossa elettrica all'operatore.

Prima di usare l'avvitatore a impuls

⚠ AVVERTENZA!

Non utilizzare il prodotto in atmosfere potenzialmente esplosive.

Usare il prodotto solo a temperature ambiente tra 10 e 40°C.

Scollegare il prodotto dalla fonte di alimentazione prima di effettuare qualsiasi impostazione, montare o sostituire gli accessori ed effettuare la manutenzione.

Controllare l'avvitatore a impuls e il contenuto dell'imballo

- Togliete l'avvitatore a impuls e gli accessori dall'imballaggio.
- Controllare che la consegna sia completa (vedere la sezione "Elenco dei contenuti e delle caratteristiche")
- Controllare se l'avvitatore a impuls o le sue singole parti sono danneggiati.
- In tal caso, non utilizzare l'avvitatore a impuls. Contattare il produttore all'indirizzo dell'assistenza specificato sulla scheda di garanzia.

Montaggio della clip da cintura



La clip da cintura è montata in fabbrica. Per vostra comodità può essere montata su entrambi i lati della macchina.

- Svitare la vite Philips prefissata **A**.
- Montare la clip da cintura **2** su uno dei lati della macchina.
- Fissare nuovamente la vite Phillips.

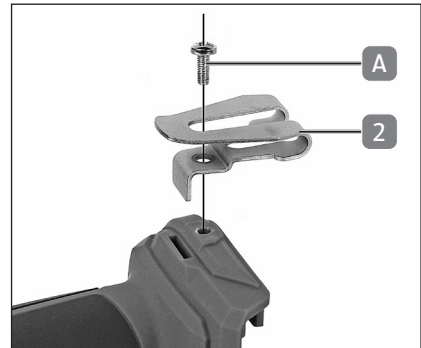

Prima di usare l'avvitatore a impulsi

Inserimento/rimozione della batteria

 **AVVISO!**

Temperatura ambiente per il funzionamento: 10 - 40° C

- Far scorrere la batteria (non inclusa) nell'impugnatura **1** fino a quando non si aggancia.
- Per rimuovere la batteria, tenere premuto il pulsante di rilascio della batteria ed estrarre la batteria dall'impugnatura.

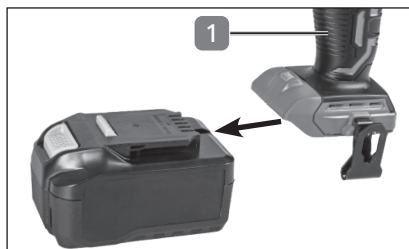

L'avvitatore a impulsi deve essere usato solo con i seguenti tipi di batterie:

Modello di batteria	Tensione nominale	Capacità nominale
AEB 20 - 2.0I	20 V ---	2.0 Ah
AEB 20 - 2.0N	20 V ---	2.0 Ah
AEB 2040 - 2.5I	20 V --- x2	2.5 Ah
AEB 2040 - 2.5N	20 V --- x2	2.5 Ah
XYZ561	20 V ---	2.0 Ah
XYZ562	20 V --- x2	2.5 Ah

Controllo dello stato della batteria

AVVISO!

Usate l'indicatore dello stato di carica della batteria per pianificare il vostro lavoro e/o per evitare una scarica profonda.



La batteria è dotata di un indicatore del livello di carica, che mostra un'indicazione del livello di carica della batteria.

- Per controllare il livello di carica, premere il pulsante dell'indicatore del livello di carica della batteria **B**.
- Il livello di carica è rappresentato da tre LED che funzionano come indicatore del livello di carica **C**.

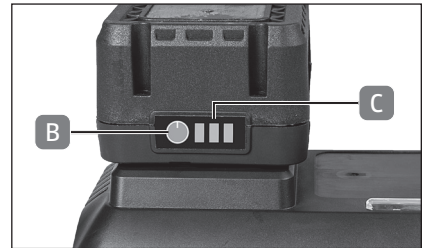

Per informazioni dettagliate sul caricabatterie, fare riferimento alle istruzioni originali del produttore della batteria.

Ricarica della batteria

ATTENZIONE!

La batteria è solo leggermente carica quando lascia la fabbrica. La batteria deve essere caricata prima che la macchina venga utilizzata per la prima volta.

La batteria può diventare calda se la macchina è soggetta a un uso intenso. Lasciare sempre raffreddare la batteria prima di ricaricarla.

AVVISO!

Temperatura ambiente per il funzionamento: 0 - 40 °

- Far scorrere la batteria sul caricatore.
- Collegare il caricabatterie a una presa di corrente adatta.
- Scollegare il caricabatterie una volta terminata la carica.



Prima di usare l'avvitatore a impulsi



Per informazioni dettagliate sul caricabatterie, fare riferimento alle istruzioni originali del produttore della batteria.

Solo i seguenti tipi di caricabatterie possono essere utilizzati per caricare il gruppo batteria:

Modello di caricabatterie	Ingresso nominale	Uscita nominale
AEC 20 – 4.0la	220 – 240 V~ / 50 Hz / 96 W	21 V --- / 4 A
AEC 20 – 4.0Na	220 – 240 V~ / 50 Hz / 96 W	21 V --- / 4 A
XYZ563	220 – 240 V~ / 50 Hz / 96 W	21 V --- / 4 A

Montaggio degli utensili sull'avvitatore a impulsi

AVVERTENZA!

Usare solo punte progettate per l'uso con la macchina.

ATTENZIONE!

A causa degli alti livelli di coppia prodotti quando si usa l'avvitatore, usare solo punte pronte all'impatto. Si sconsiglia l'uso di punte di cacciaviti standard.



Il mandrino a serraggio rapido **6** è adatto a punte con stelo esagonale da 1/4" (6,35 mm).

- Per inserire una punta, allontanare il manicotto **7** dall'utensile e spingere la punta nel mandrino fino a quando non si innesta e il manicotto si ritrae nella sua posizione originale.
- Per montare le bussole è necessario l'uso di un adattatore per bussole.
- Per rimuovere la punta, ritrarre il manicotto ed estrarre la punta.

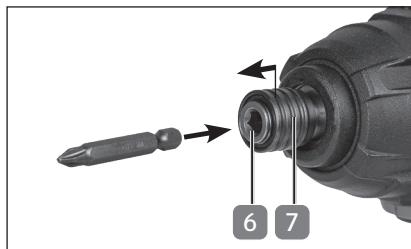

Prima dell'utilizzo dell'avvitatore a impulsi

⚠ AVVERTENZA!

Non utilizzare l'avvitatore a impulsi per periodi di tempo eccessivi per evitare di danneggiare l'utensile, la punta e/o il pezzo da lavorare.

Avanti/Indietro

⚠ AVVISO!

Assicurarsi che l'avvitatore si sia fermato completamente prima di cambiare direzione.

- Selezionare il senso di rotazione premendo l'interruttore avanti/indietro **5**.
- **Interruttore in posizione**  : Funzionamento in avanti
- **Interruttore in posizione**  : Funzionamento indietro
- **Interruttore in posizione centrale:** Il grilletto è bloccato.

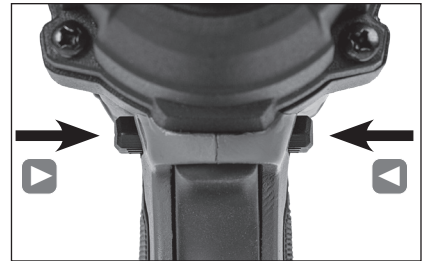

Accensione ON/OFF

⚠ AVVISO!

L'avvitatore a impulsi è bloccato quando l'interruttore avanti/indietro **5** è in posizione centrale.

Per accendere:

- Premi il grilletto **4**.

Per spegnere:

- Rilasciare il grilletto.

La velocità può essere regolata variando la pressione esercitata sul grilletto.

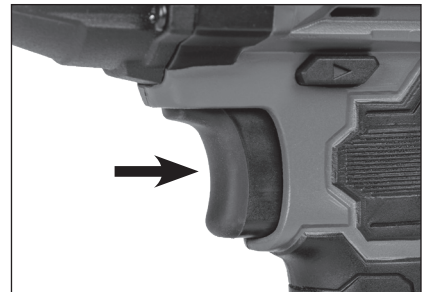

Luce da lavoro a LED

L'avvitatore a impulsi è dotato di una luce di lavoro a LED **3** che facilita il lavoro in aree inaccessibili e buie.

- La luce di lavoro a LED si illumina immediatamente dopo aver premuto il grilletto e si spegne quando si rilascia il grilletto.



Valori guida per le coppie massime di serraggio delle viti

Cifre fornite in Nm; calcolate dalla sezione trasversale di trazione; solo per riferimento. Come misura di controllo, controllare sempre la coppia di serraggio con una chiave dinamometrica.

Tipo di bullone	Tempo record		
	5 (sec.)	10 (sec.)	15 (sec.)
M8	32	31	34
M10	62	64	60
M12	124	120	124

Cifre fornite in secondi; calcolate dalla media di tre test; solo per riferimento. Come misura di controllo, controllare sempre la coppia di serraggio con una chiave dinamometrica.

Tipo di vite	Tempo medio di avvitamento nel legno
6 x 60 mm	1,13
8 x 80 mm	2,65
10 x 100 mm	8,47

Serrare/allentare i collegamenti a vite

- Inserire una punta nel mandrino a sgancio rapido **6** (vedere capitolo "Montaggio degli utensili sull'avvitatore a impulsi").
- Selezionare il senso di rotazione (vedere capitolo "Avanti/Indietro").
- Posizionare la punta sulla vite/dado.
- Premere il grilletto **4**.
- È possibile regolare la coppia in modo continuo premendo il grilletto più o meno intensamente.
- Rilasciare il grilletto non appena il collegamento a vite è nella posizione desiderata.



La coppia (massima) risulta dal numero di impatti e dipende dalla durata della guida dell'impatto.

Manutenzione, pulizia, stoccaggio e trasporto

⚠ AVVERTENZA!

Scollegare la spina del caricabatterie e rimuovere la batteria dell'avvitatore a impulsi prima di effettuare qualsiasi regolazione, manutenzione o riparazione.

Manutenzione

L'avvitatore a impulsi è in gran parte esente da manutenzione.

Utilizzare solo ricambi/accessori del produttore o di officine specializzate autorizzate. Le riparazioni possono essere effettuate solo da persone qualificate o da un centro di assistenza autorizzato. Le persone qualificate sono persone con adeguata formazione specializzata ed esperienza, i requisiti a conoscere la costruzione e la progettazione dell'articolo e comprendere le norme di sicurezza.

Pulizia

 **ATTENZIONE!**

Assicurarsi che i liquidi non entrino nell'avvitatore a impulsi.

 **AVVISO!**

Non usare detergenti aggressivi, spazzole con setole di metallo o nylon, o oggetti per la pulizia affilati o metallici come coltelli, spatole dure e simili. Questi possono danneggiare la superficie.

Non usare dispositivi di pulizia elettrici.

- Pulire tutte le superfici e i componenti con un panno leggermente umido.
- Usare una soluzione saponata delicata per inumidire il panno.
- Lasciare asciugare completamente tutte le parti.

Stoccaggio

- Inserire la punta nel mandrino a sgancio rapido **6** (vedere capitolo "Montaggio degli utensili sull'avvitatore a impulsi").
- Rimuovere la batteria prima di riporre l'avvitatore a impulsi (vedere capitolo "Inserimento/rimozione della batteria"). Pulire l'avvitatore a impulsi prima di riporlo.
- Quando non vengono utilizzati, conservare l'avvitatore a impulsi e la sua batteria in un luogo sicuro, asciutto e ben ventilato, fuori dalla portata dei bambini.
- L'utensile e la sua batteria devono essere conservati solo a una temperatura ambiente compresa tra 0° C e 40° C.

Trasporto

- Rimuovere la punta nel mandrino a sgancio rapido **6** (vedere capitolo "Montaggio degli utensili sull'avvitatore a impulsi").
- Rimuovere la batteria prima di riporre l'avvitatore a impulsi (vedere capitolo "Inserimento/rimozione della batteria").
- Trasportare l'avvitatore a impulsi protetto da urti e vibrazioni nell'imballaggio originale.

Risoluzione dei problemi

Problema	Possibile causa	Rimedio
Il motore non si avvia.	Batteria scarica	Caricare la batteria
	Nessuna connessione tra la batteria e i contatti della batteria dell'avvitatore	Far scorrere la batteria fino a quando si inserisce
	Interruttore avanti/indietro in posizione centrale	Far scorrere l'interruttore a sinistra o a destra
Il motore funziona ma la punta dell'avvitatore non gira	La punta dell'avvitatore non è fissata correttamente	Controllare se è possibile rimuovere la punta dell'avvitatore manualmente. Montare correttamente la punta dell'avvitatore.

Specifiche tecniche

Avvitatore a impulsi senza cavo

Modello	WWS-ASS20-SP
Tensione di controllo	20 V ---
Velocità a vuoto	0 - 2800 rpm
Coppia	180 Nm (max.)
Frequenza di impatto	0 - 3600 bpm
Frizione	1/4 " (6,35 mm) esagonale a sgancio rapido

Informazioni su rumore e vibrazioni

Valori di emissione del rumore

AVVERTENZA!

Pericolo per la salute! Indossare protezioni per le orecchie e indumenti protettivi appropriati quando si lavora.

Misurato secondo la norma EN 62841-1:2015 + EN 62841-2-2:2014. Il rumore sul posto di lavoro può superare gli 85 dB (A), nel qual caso sono necessarie misure di protezione per l'utente (indossare una protezione acustica adeguata).

Livello di pressione acustica: L_{pA}	74.9 dB(A)
Livello di potenza sonora: L_{wA}	85.9 dB(A)
Incertezza: K	3 dB(A)

Il valore totale dell'emissione vibratoria e dell'emissione sonora dichiarati sono stati misurati in base a un metodo di prova standard e può essere utilizzato per eseguire un raffronto con un altro strumento. Il valore totale delle vibrazioni dichiarato può essere utilizzato anche per una valutazione preliminare dell'esposizione.

L'emissione vibratoria durante l'uso effettivo dell'elettro utensile può differire dal valore totale dichiarato a seconda delle modalità con cui viene utilizzato l'utensile.

La necessità di identificare misure di sicurezza atte a proteggere l'operatore che si basino su una stima dell'esposizione nelle effettive condizioni di utilizzo (tenendo conto di tutte le parti del ciclo operativo come i tempi in cui l'utensile è spento e quando è inattivo, oltre al tempo di attivazione).

Livelli di vibrazione

Livello di vibrazione: a_h <2.5 m/s²

Incertezza: K 1,5 m/s²

AVVISO!

Il suddetto valore di emissione di vibrazioni (valore di vibrazione) è stato misurato secondo un metodo di misurazione standardizzato in EN 62841 e può essere utilizzato per confrontare un elettroutensile con un altro. È anche adatto per una valutazione preliminare del carico di vibrazioni. Il valore effettivo dell'emissione vibratoria può variare a seconda del tipo di applicazione, come descritto di seguito:

- stato dell'avvitatore a impulsi o manutenzione adeguata;
- il tipo di materiale e l'uso dell'avvitatore a impulsi;
- l'uso degli accessori corretti e il loro perfetto stato;
- presa salda dell'avvitatore a impulsi da parte dell'utente;
- uso corretto dell'avvitatore a impulsi come descritto in questo manuale.

L'uso improprio dell'avvitatore a impulsi può causare malattie legate alle vibrazioni.

ATTENZIONE!

A seconda del tipo di applicazione o delle condizioni di utilizzo, le seguenti misure di sicurezza devono essere osservate per proteggere l'utente:

- Cercare di evitare il più possibile le vibrazioni.
- Usare solo accessori impeccabili.
- Usare guanti antivibrazioni quando si usa l'avvitatore a impulsi.
- Mantenere l'avvitatore ad impulsi secondo questo manuale delle istruzioni.
- Evitare di usare l'avvitatore a impulsi a una temperatura inferiore a 10°C.
- Pianificate il vostro lavoro in modo da non dover utilizzare per più giorni degli avvitatori a impulsi con forti vibrazioni.

Materiali di riciclo

Smaltimento dell'imballaggio



Suddividere il materiale dell'imballaggio per tipologia e smaltirlo separatamente. Smaltire il cartone come carta da macero e l'involucro termoretraibile attraverso il servizio di raccolta dei materiali riciclabili.

Smaltimento di vecchi apparecchi



Questo simbolo indica che questo prodotto non può essere smaltito insieme ai rifiuti domestici in conformità alla Direttiva (2012/19/UE) relativa ai rifiuti di apparecchiature elettriche ed elettroniche (RAEE). Questo prodotto deve essere consegnato in un punto di raccolta destinato allo scopo. Ciò può avvenire, ad esempio, consegnandola in un punto di raccolta autorizzato per il riciclaggio dei rifiuti di apparecchiature elettriche ed elettroniche. A causa delle sostanze potenzialmente pericolose che sono spesso contenute nei rifiuti di apparecchiature elettroniche, una gestione scorretta dei rifiuti di apparecchiature elettroniche può avere un impatto negativo sull'ambiente e sulla salute dell'uomo. Smaltire correttamente questo avvitatore a impulsi contribuisce inoltre ad un uso efficiente delle risorse naturali. Le informazioni sui punti di raccolta dei rifiuti possono essere richieste alle autorità comunali, alle autorità pubbliche per lo smaltimento, a un ente autorizzato per lo smaltimento dei rifiuti di apparecchiature elettriche ed elettroniche o ai servizi di raccolta rifiuti.

Dichiarazione di conformità



EN

ORIGINAL EU/EC DECLARATION OF CONFORMITY

We (4) expressly declare, under our sole responsibility, that the object (1) of this declaration is in conformity with all relevant provisions of the following Union harmonisation legislation (2).

References to the harmonised standards used (3).

The technical file is available from: (4).

IT

ORIGINALE DICHIARAZIONE DI CONFORMITA EU/CE

Dichiariamo (4) espressamente e sotto la nostra responsabilità che l'oggetto (1) della presente dichiarazione è conforme a tutte le disposizioni pertinenti delle seguenti leggi di armonizzazione dell'Unione (2).

Riferimenti alle norme armonizzate applicate (3).

Documenti tecnici disponibili presso: (4).

(1)	(2)	(3)
20 V Li-ion cordless impact driver Avvitatore a impulsisenza cavo 20 V 93-01335 - 2021-11 Mod.: WWS-ASS20-SP	2006/42/EC	EN 62841-1:2015; EN 62841-2-2:2014
	2014/30/EU	EN 55014-1:2017+A11:2020; EN 55014-2:2015
	2011/65/EU+(EU)2015/863	EN IEC 63000:2018

The object of the declaration described above is in conformity with Directive 2011/65/EU of the European Parliament and of the Council of 8 June 2011 on the restriction of the use of certain hazardous substances in electrical and electronic equipment (*OJ L 174, 1.7.2011, p. 88).

(4)

Walter Werkzeuge Salzburg GmbH
Gewerbeparkstr. 9, A-5081, Anif, Austria

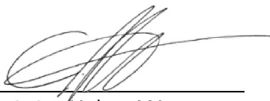
Christian Huber, MA
Product Manager
Anif, 19.11.2021



IT

Produttore:

WALTER WERKZEUGE SALZBURG GMBH
GEWERBEPARKSTR. 9
5081 ANIF
AUSTRIA

ASSISTENZA POST-VENDITA

813633

La preghiamo di recarsi nel suo
punto vendita **ALDI**

MODELLO:

WWS-ASS20-SP

05/2022

3

**ANNI DI
GARANZIA**