

POMEMBNI VARNOSTNI NAPOTKI

Pred namestitvijo izdelka najprej skrbno preberite navodila za uporabo in natančno upoštevajte napotke v njih. Shranite za kasnejšo uporabo.

Komplet bazena Frame Pool Set Rondo**305 cm - 732 cm Modeli**

Simbolična fotografija. Dodatki niso v obsegu dobave bazena.

Ali bazen ni izvrsten? Če želite preizkusiti še druge izdelke podjetja Intex, ali pa potrebujete naše dodatke, kot je naša oprema za bazene ali zračne postelje, igrače ali čolne, potem preprosto obiščite našo domačo spletno stran na naslovu www.steinbach.at. Naši izdelki so na voljo tudi v specializiranih trgovinah.

Zaradi politike nenehnih izboljšav izdelkov si podjetje INTEX pridržuje pravico do spremembe podatkov, slik, posodobitev (specifikacij izdelkov), in sicer kadarkoli brez predhodne najave!

INTEX®

©2020 Intex Marketing Ltd. - Intex Development Co. Ltd. - Intex Recreation Corp. All rights reserved/Tous droits réservés/Todos los derechos reservados/Alle Rechte vorbehalten.
Printed in China/Imprimé en Chine/Impreso en China/Gedruckt in China.

®™ Trademarks used in some countries of the world under license from/®™ Marques utilisées dans certains pays sous licence de/
Marcas registradas utilizadas en algunos países del mundo bajo licencia de/Warenzeichen verwendet in einigen Ländern der Welt
in Lizenz von/Intex Marketing Ltd. to/à/a/an Intex Development Co. Ltd., G.P.O Box 28829, Hong Kong & Intex Recreation Corp.,
P.O. Box 1440, Long Beach, CA 90801 • Distributed in the European Union by/Distribué dans l'Union Européenne par/Distribuido
en la unión Europea por/Vertrieb in der Europäischen Union durch/Intex Trading B.V., Venneveld 9, 4705 RR Roosendaal - The
Netherlands
www.intexcorp.com

UPORABNIŠKI PRIROČNIK

KAZALO VSEBINE

Opozorilo / pomembni varnostni predpisi.....	3-4
Referenca delov.....	5-6
Navodila za sestavljanje.....	7-9
Vzdrževanje in čiščenje bazena.....	10-11
Pogoste težave v bazenu.....	10
Sušenje in razstavljanje bazena.....	11
Shranjevanje.....	11-12
Splošni varnostni napotki.....	12
Omejena garancija.....	13

Uvod:

Veseli nas, da ste se odločili za nakup bazena Intex. Prosimo, da si pred postavljanjem bazena vzamete nekaj minut časa za branje teh navodil za sestavo. Tako boste prejeli potrebne informacije za podaljšanje življenjske dobe bazena in za zagotavljanje varnosti in zadovoljstva pri kopanju. Preden začnete s postavljanjem bazena si oglejte video posnetek. Za postavljanje sta potrebni vsaj 2-3 osebi, vsekakor pa gre hitreje če pomaga kakšna oseba več.

Za montažo ne potrebujete orodja.

POMEMBNI VARNOSTNI PREDPISI

Pred uporabo izdelka preberite in upoštevajte vsa navodila!

⚠ OPOZORILO

- Pomembno je, da odrasle osebe nenehno in kompetentno nadzorujejo otroke in invalidne osebe.
- Da ne bi prišlo do neželene uporabe bazena sprejmite ustrezne varnostne ukrepe.
- Sprejmite varnostne ukrepe za zaščito otrok in hišnih ljubljencev.
- Bazeni in pripomočke za bazen lahko sestavljajo in razstavljajo samo odrasle osebe.
- Nikoli ne skačite v bazen in se v njem ne potaplajte.
- Da bi zagotovili varno postavitve bazena, ga postavite na varno in kompaktno podlago. Drugače se lahko zgodi, da se bazen zloži in osebe, ki se nahajajo v bazenu „naplavi“ ven in jih poškoduje.
- Na bazen se ne naslanjajte in na izvajajte pritiska na napihljiv obroč, da ne poškodujete obroča in ne povzročite izteka vode. Nikomur ne dovolite sedenja na robu bazena oz. plezanja na rob.
- Prosimo, da odstranite vse vodne igrače iz in okrog bazena takrat, kadar ga ne uporabljate, saj lahko takšne igrače privabijo majhne otroke.
- Odstranite stole, mize ali druge pripomočke, ki bi jih otroci lahko uporabili za plezanje v bazen.
- Bodite pozorni na to, da se reševalna oprema nahaja pri bazenu in, da se številke za klic v sili nahaja pri najbližjem telefonu. Primeri reševalne opreme: Pri obalni straži odobrena boja v obliki obroča, najmanj 366 cm dolg reševalni drog.
- Nikoli ne plavajte sami in tudi tega ne dovolite drugim.
- Zagotovite čistočo v bazenu. Od zunaj mora dno bazena vedno biti vidno.
- Če želite bazen uporabljati ponoči, bodite pozorni na to, da so vsa varnostna navodila, lestev, dno bazena in okolica bazena dovolj osvetljeni.
- Bazena nikoli ne uporabljajte, če ste pod vplivom alkohola ali drog!
- Pozor: Ko je bazen pokrit, zagotovite, da otroci ne bodo v bližini bazena, saj bi se lahko zapletli v pokrivalo bazena in se utopili ali pa se težje ranili.
- Pred uporabo bazena je treba pokrivalo bazena popolnoma odstraniti. Bodite pozorni, da pod pokrivalom bazena niso otroci ali odrasle osebe, saj jih tako ni možno videti.
- Prosimo, da bazena med uporabo ne prekrivate.
- Zagotovite, da je območje okrog bazena čisto in tako preprečite poškodbe do katerih lahko pride zaradi zdrsa ali padca.
- Voda naj bo čista, tako boste vse uporabnike bazena zaščitili pred boleznimi.
- Bazeni so uporabni predmet. Bodite pozorni na pravilno vzdrževanje vašega bazena. Pogosto lahko prekomerno ali hitro napredujoče poslabšanje kakovosti vode pripelje do škode na bazenu. Posledica tega je lahko, da iz bazena iztečejo velike količine vode.
- Ta bazen je primeren samo za uporabo na prostem.
- Če izdelka dalj časa ne boste uporabljali, ga popolnoma izpraznite in prazen izdelek varno shranite tako, da se v njem ne more nabirati deževnica ali voda iz drugih virov in zagotovite, da ga močni sunki vetra ne morejo odnesti. Glede tega si oglejte tudi navodila za skladiščenje.
- Da bi zagotovili, da se voda v bazenu najmanj enkrat na dan zamenja, priporočamo, da filtrirno črpalko vklopite filtrirno črpalko vklopite tudi med uporabo bazena. Za izračun potrebnega števila obratov ur filtrirne črpalke, si preberite bolj natančna navodila v navodilih za uporabo.

VARNOSTNE PREGRADE ALI PONJAVE ZA PREKRIVANJE BAZENA NE MOREJO NADOMESTITI REDNEGA IN KOMPETENTNEGA NADZORA S STRANI ODRASLIH OSEB. ODRASLE OSEBE MORAJO PREVZETI FUNKCIJO KOPALIŠKEGA MOJSTRA IN PAZITI NA VARNOST KOPALCEV, ŠE POSEBEJ NA OTROKE, KI SE NAHAJAJO V BAZENU ALI V BLIŽINI BAZENA.

V PRIMERU NEUPOŠTEVANJA TEH VARNOSTNIH NAPOTKOV JE TREBA RAČUNATI S POŠKODOVANJEM PREDMETOV, RESNIMI POŠKODBAMI ALI CELO S SMRTJO!

Napotek:

Lastniki bazenov bi se morali seznaniti z lokalnimi ali državnimi pravili in zakoni v zvezi z varnostjo otrok, zaščitno ograjo, osvetlitvijo in drugimi varnostnimi ukrepi. Stranke naj se obrnejo na svojo lokalno informacijsko mesto za več informacij.

POMEMBNI VARNOSTNI PREDPISI

Pred uporabo izdelka preberite in upoštevajte vsa navodila! Ta opozorila, navodila in varnostne smernice obravnavajo nekaj splošnih tveganj pri sproščanju v vodi, vendar pa ne morejo zajeti vseh tveganj in rizikov v vseh primerih. Bodite previdni, med kopanjem sta pomembna zdrav človeški razum in pravilna sposobnost ocene situacije. Shranite jih za kasnejšo uporabo. Skrbno preberite embalažo in jo shranite za kasnejšo uporabo.

Splošno

- Redno preverjajte čepe, zatiče in vijake, da ne rjavijo in preverjajte ali se pojavljajo drobcici ali ostri robovi, da tako preprečite poškodbe (predvsem na površinah, ki se jih dotikate).

Varnost neplavalcev

- Nenehno je potreben neprekinjen, aktiven in pozoren nadzor slabih plavalcev in neplavalcev, ki ga izvaja kompetentna odrasla oseba (imejte v mislih, da je največje tveganje za utopitev pri otrocih, mlajših od petih let).
- Določite kompetentno odraslo osebo, ki bo ob vsaki uporabi nadzirala bazen.
- Slabi plavalci in neplavalci naj ob uporabi bazena uporabljajo osebno zaščitno opremo.
- Ko bazena ne uporabljate ali pa ni pod nadzorom, odstranite vse igrače iz bazena in njegove okolice, da bazen ne bo privabljal otrok.

Varnostne naprave

- Priporočljivo je, da namestite pregrado (in vsa vrata in okna, če je možno tudi zavarujete), da tako preprečite nepooblaščen dostop do bazena.
- Pregrade, ponjave za pokrivanje bazena, alarm za bazen ali podobna varnostna oprema so dobri pripomočki, niso pa nadomestilo za neprekinjen in kompetenten nadzor, ki ga izvajajo odrasle osebe.

Varnostna oprema

- Priporočljivo je, da reševalne priprave (npr. reševalni obroč) hranite ob bazenu.
- V bližini bazena imejte na voljo delujoč telefon in seznam števil za klic v sili.

Varna uporaba bazena

- Spodbujajte vse uporabnike, še posebej otroke, da se naučijo plavati.
- Naučite se ukrepov za takojšnje reševanje življenja (oživljanje) in svoje znanje redno obnavljajte. To lahko v nujnem primeru reši življenje.
- Vse uporabnike bazena, vključno z otroci, poučite o tem, kaj je treba storiti v nujnem primeru.
- Nikoli ne skačite v plitvo vodo. To lahko pripelje do težkih poškodb ali do smrti.
- Bazena ne uporabljajte, če uživate alkohol ali zdravila; to lahko vpliva na vašo sposobnost za varno uporabo bazena.
- Kadar uporabljate ponjave za pokrivanje bazena, jih pred vstopom v bazen v celoti odstranite z vodne površine.
- Zaščitite uporabnike bazena pred boleznimi, ki se prenašajo z vodo, tako da bazensko vodo obdelate in ste pozorni na dobro higieno.
- Kemikalije (npr. za obdelavo vode, izdelke za čiščenje in razkuževanje) hranite izven dosega otrok.
- Snemljive lestve je treba postaviti na vodoravno površino.
- Upoštevajte opozorilne napotke in varnostne oznake na steni bazena.

REFERENCA DELOV

Preden začnete postavljati izdelek, si vzemite trenutek časa, da preverite vsebino in se seznanite s posameznimi deli.

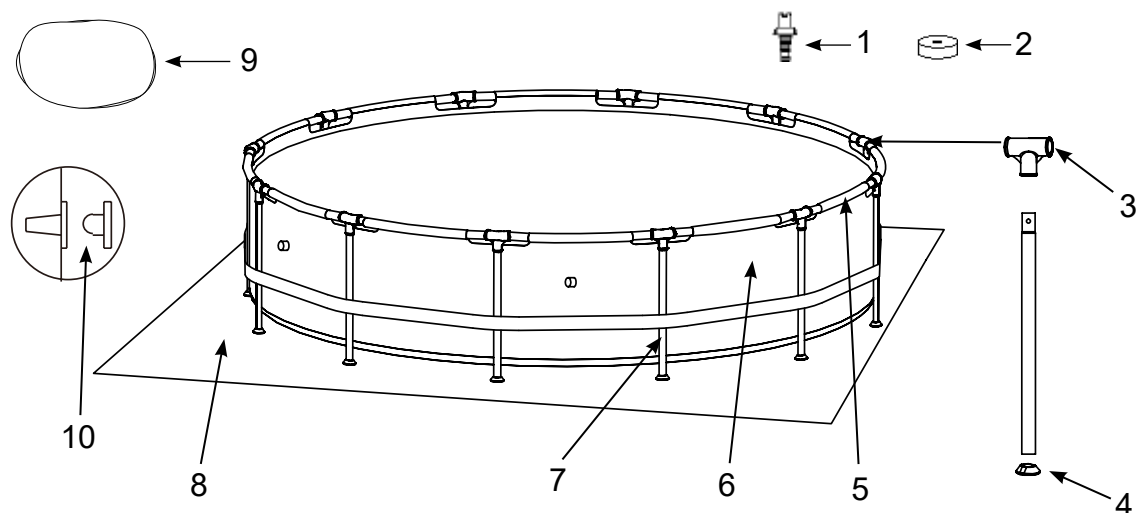

NAPOTEK: Risbe so namenjene samo za prikaz, na njih se lahko pojavljajo morebitna odstopanja glede na izdelek.

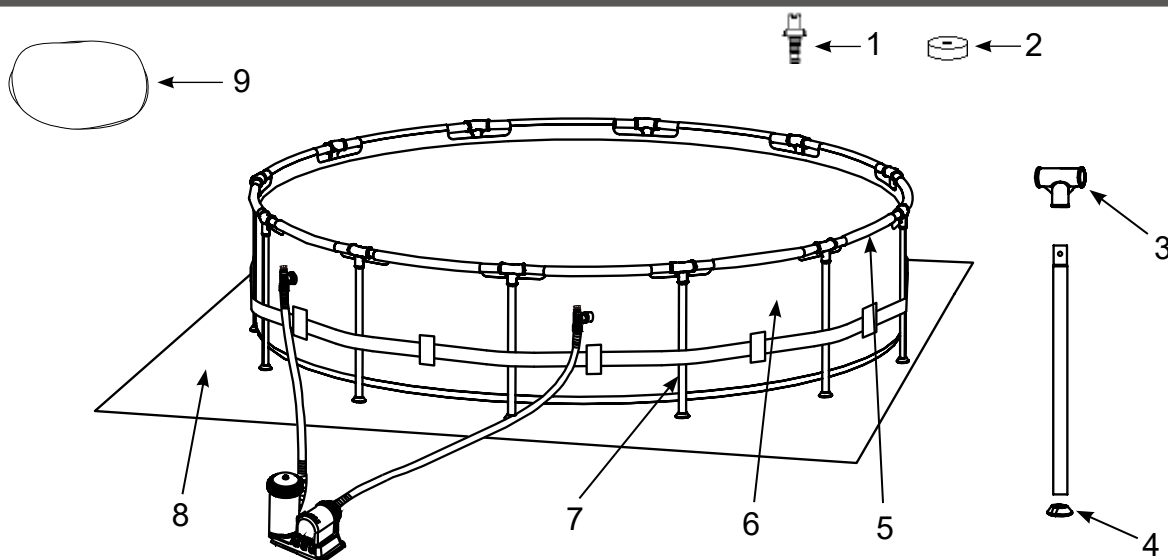

NAPOTEK: Risbe so namenjene samo za prikaz, na njih se lahko pojavljajo morebitna odstopanja glede na izdelek.

18' (549 cm) & 24' (732 cm) modeli
(Število stranskih delov je odvisno od velikosti bazena)

ŠTEVILO	OPIS	VELIKOST BAZENA & KOLIČINE								
		10' (305cm)	12' (366cm)	13' (396cm)	14' (427cm)	15' (457cm)	16' (488cm)	18' (549cm)	20' (610cm)	24' (732cm)
1	ODTOČNI PRIKLJUČEK	1	1	1	1	1	1	1	1	1
2	POKROV IZPUSTNEGA VENTILA	1	1	1	1	1	1	2	2	2
3	T - SPOJ	10	12	13	14	15	16	18	20	24
4	POKROV NOGE	10	12	13	14	15	16	18	20	24
5	VODORAVNA PREČKA	10	12	13	14	15	16	18	20	24
6	PODLOGA ZA BAZEN (VKLJUČNO Z ODTOČNIM VENTILOM)	1	1	1	1	1	1	1	1	1
7	NAVPIČNA NOGA	10	12	13	14	15	16	18	20	24
8	TALNA PODLAGA (OPCIJSKO)	-	-	-	1	1	1	1	1	1
9	PREVLEKA BAZENA (OPCIJSKO)	-	-	1	1	1	1	1	1	1
10	CEDILO S ČEPOM (Z 1 DODATNIM)	3	3	3	3	3	3	-	-	-

ŠTEVILO	OPIS	10' X 30" (305cm X 76cm)	10' X 39" (305cm X 99cm)	12' X 30" (366cm X 76cm)	12' X 33" (366cm X 84cm)	12' X 36" (366cm X 91cm)	12' X 39" (366cm X 99cm)	12' X 48" (366cm X 122cm)	13' X 39" (396cm X 99cm)	14' X 42" (427cm X 107cm)
		ŠTEVILKA NADOMESTNEGA DELA								
1	ODTOČNI PRIKLJUČEK	10201	10201	10201	10201	10201	10201	10201	10201	10201
2	POKROV IZPUSTNEGA VENTILA	10649	10649	10649	10649	10649	10649	10649	10649	10649
3	T - SPOJ	12801	12801	12801	12801	12801	12801	12801	12802	12802
4	POKROV NOGE	12454	12454	12454	12454	12454	12454	12454	12465	12465
5	VODORAVNA PREČKA	12807	12807	12807	12807	12807	12807	12807	12809	12809
6	PODLOGA ZA BAZEN (VKLJUČNO Z ODTOČNIM VENTILOM)	10084	12877	10085	12878	12879	10086	10087	12880	10088
7	NAVPIČNA NOGA	12823	12824	12823	12825	12826	12824	12827	12576	12828
8	TALNA PODLAGA (OPCIJSKO)	-	-	-	-	-	-	-	-	10080
9	PREVLEKA BAZENA (OPCIJSKO)	-	-	-	-	-	-	-	11142	11054
10	CEDILO S ČEPOM (Z 1 DODATNIM)	10127	10127	10127	10127	10127	10127	10127	10127	10127

ŠTEVILO	OPIS	15' X 33" (457cm X 84cm)	15' X 36" (457cm X 91cm)	15' X 42" (457cm X 107cm)	15' X 46" (457cm X 122cm)	16' X 48" (488cm X 122cm)	18' X 48" (549cm X 122cm)	20' X 52" (610cm X 132cm)	24' X 52" (732cm X 132cm)
		ŠTEVILKA NADOMESTNEGA DELA							
1	ODTOČNI PRIKLJUČEK	10201	10201	10201	10201	10201	10201	10201	10201
2	POKROV IZPUSTNEGA VENTILA	10649	10649	11044	11044	11044	11044	11044	11044
3	T - SPOJ	12802	12802	12802	12802	12802	12803	12803	12803
4	POKROV NOGE	12465	12465	12465	12465	12465	12476	12476	12476
5	VODORAVNA PREČKA	12809	12809	12809	12809	12809	12822	12822	12822
6	PODLOGA ZA BAZEN (VKLJUČNO Z ODTOČNIM VENILOM)	12881	12882	10089	10090	10091	10092	10093	10094
7	NAVPIČNA NOGA	12574	12575	12828	12829	12829	12830	12831	12831
8	TALNA PODLAGA (OPCIJSKO)	18932	18932	18932	18932	18927	18933	11290	18935
9	PREVLEKA BAZENA (OPCIJSKO)	18901	18901	18901	18901	10754	18937	11289	18929
10	CEDILO S ČEPOM (Z 1 DODATNIM)	10127	10127	10127	10127	10127	-	-	-

PREMIUM SET BAZENOV V SIVI BARVI™

ŠTEVILO	OPIS	15' X 48" (457CM X 122CM)		18' X 48" (549CM X 122CM)	
		KOLIČINE	ŠTEVILKA NADOMESTNEGA DELA	KOLIČINE	ŠTEVILKA NADOMESTNEGA DELA
1	ODTOČNI PRIKLJUČEK	1	10201	1	10201
2	POKROV IZPUSTNEGA VENTILA	1	11044	2	11044
3	T - SPOJ	15	12802G	18	12803G
4	POKROV NOGE	15	12465	18	12476
5	VODORAVNA PREČKA	15	12809G	18	12822G
6	PODLOGA ZA BAZEN (VKLJUČNO Z ODTOČNIM VENILOM)	1	10090G	1	10092G
7	NAVPIČNA NOGA	15	12829G	18	12830G
8	TALNA PODLAGA (OPCIJSKO)	1	18932	1	18933
9	PREVLEKA BAZENA (OPCIJSKO)	1	18901	1	18937
10	CEDILO S ČEPOM (Z 1 DODATNIM)	3	10127	-	-

SESTAVA BAZENA

POMEMBNA INFORMACIJA ZA MESTO POSTAVITVE IN PRIPRAVO TAL

OPOZORILO

- Bazen postavite na mesto, kjer ne more priti do nepooblaščenega, nenamerne ali nenadzorovanega dostopa.
- Sprejmite varnostne ukrepe za zaščito otrok in hišnih ljubljenčkov.
- Za zagotovitev varne postavitve postavite bazen na varno in kompaktno podlago. Drugače se lahko zgodi, da se bazen zloži, in osebe, ki se nahajajo v bazenu, „naplavi“ ven in jih poškoduje.
- **POZOR:** Filtrirno črpalko priključite samo na vtičnico, ki je zavarovana z zaščitnim stikalom za okvarni tok (FI) oz. zaščitno napravo za okvarni tok (30 mA). Da bi čim bolj znižali tveganje električnega udara ne uporabljajte podaljškov, časovnih stikalnih ur, adapterjev ali preklopnih vtičev za priključitev črpalke na električno omrežje. Potrebna je pravilno nameščena priključna vtičnica. Kabel položite na mesto, kjer ga ne morejo poškodovati kosilnica, škarje za živo mejo in podobno. Upoštevajte tudi druge varnostne napotke v navodilih za uporabo filtrirne črpalke.
- Nevarnost težkih poškodb: Bazena ne poskušajte sestavljati v močnem vetru.

Ob iskanju primerne mesta za postavitve vašega bazena upoštevajte naslednje:

1. Podlaga **mora biti ploska in ravna**. Bazen ne sme stati na klancu ali na poševni podlagi.
2. Podlaga mora biti stabilna tako, da lahko zdrži težo polnega bazena. Bazen ne sme stati na blatnih, peščenih ali zrahljanih tleh.
3. Bazena ne postavljajte na teraso, na balkon ali podest, ki bi se lahko pod težo polnega bazena sesul.
4. Okrog bazena je treba zagotoviti prostor 1,2 metra, ki mora ostati prazen, tako da otroci ne morejo splezati na bazen in pasti v njega.
5. Trava pod bazenom bo poškodovana. Iztekajoča voda iz bazena lahko škodi rastlinam.
6. Najprej odstranite vso agresivno travo. Določene vrste trave kot npr. Sv. Avguštin ali Bermuda, lahko rastejo skozi folijo bazena. Če trava raste skozi folijo bazena to ne predstavlja napake izdelka in zaradi tega tudi ni predmet garancije.
7. Površina mora po vsaki uporabi in/ali ob dolgotrajnem skladiščenju bazena omogočati odtekanje bazenske vode.

POMEMBNO

Preden nekomu dovolite uporabo bazena, mu pojasnite vsa navodila za uporabo, ki so navedena v uporabniškem priročniku. Z družinskimi člani določite natančna navodila glede uporabe bazena. Redno se o pravilih in navodilih pogovarjajte z vsemi osebami, ki uporabljajo bazen, tudi z gosti.

SESTAVA BAZENA (nadaljevanje)

Ta bazen je na voljo tudi s filtrirno črpalko Intex Krystal Clear™. Previdno odprite karton v katerem se nahajajo folija bazena, povezovalne palice itd.

Ocenjen čas postavljanja znaša 30 do 60 min. (Prosimo, upoštevajte, da gre tukaj za okvirno navedbo časa - individualen čas postavljanja lahko od tega odstopa.)

1. Priprava bazenske folije

- Poiščite plosko in ravno podlago za bazen, na kateri ni kamnov, vej in drugih ostrih in koničastih predmetov, ki bi lahko poškodovali bazensko folijo.
- Karton v katerem se nahaja bazenska folija, podpore itd. odprite zelo skrbno, saj ga lahko v zimskih mesecih uporabljate tudi za skladiščenje.
- Najprej vzemite podložno ponjavo **(6)** in jo razprostrite na pripravljeno mesto, nato pa čez podložno ponjavo razprostrite bazensko folijo, izpustni ventil pa se naj pri tem nahaja na pravilnem mestu (tam kjer lahko najlažje izpuščate vodo). Bazen namestite tako, da se izpustni ventil NE nahaja obrnjen v smeri hiše.

POMEMBNO: Bazen postavljajte vedno skupaj s še najmanj 2 osebama. Bazenske folije ne vlecite po tleh saj lahko tako nastanejo luknje in druge poškodbe na bazenu (glejte risbo 1).

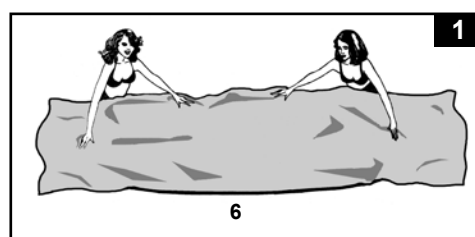

- V času postavljanja ponjave naj bodo cevi in odprtine cevi obrnjene proti smeri vira toka. Zunanji rob sestavljenega bazena mora biti dosegljiv za priključitev na elektriko, ki je potrebna za opcijno filtrirno črpalko.

2. Sestava okvirja

- Stojala bazena z okvirjem **(7)** in palice **(5)** se med seboj razlikujejo. Največji premer imajo vodoravne palice, ki jih je treba napeljati skozi odprtine cevi na zgornji strani bazena. Stojala imajo manjši premer. Te palice in stojala so primerne za obe T-povezavi **(3)**.

Namig: Preden vstavite vodoravne nosilce v rob bazenske folije, nanesite nanje nekaj smukca. Tako boste ob pospravljanju bazena nosilce lažje izvlekli.

- Začnite na poljubnem mestu, vendar vedno delajte v isti smeri, vodoravno prečko potisnite v rokav. Ko je prečka nameščena na sredino vzemite t-spoje in sklep pritrdite na eno od prečk. Prečko potisnite trdno v t-spoj. Ta postopek ponovite s kroženjem dokler vse prečke in spoji niso povezani (glejte risbe 2.1 & 2.2.).

OPOMBA: Pomembno je, da začnete na enem mestu in delate v isti smeri do zadnje pritrditve. Ne začnite z različnih lokacij, saj bo to otežilo spajanje za zadnje prečke in spoje.

Zadnji spoj bo morda malce težaven. Vendar pa boste zmogli, če boste najprej hkrati dvignili zadnji spoj in prečko za 2 palca (5 cm). Sedaj vstavite prečko v spoj, medtem ko oba kosa počasi spuščate v položaj. Prečka bo z lahkoto zdrsnila v spoj (glejte risbo 2.3). Zagotovite, da je zadnji spoj v celoti povezan, preden nadaljujete s spajanjem nog.

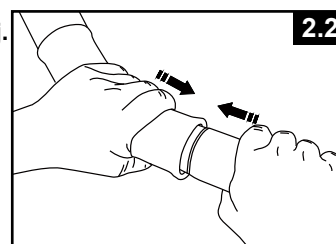
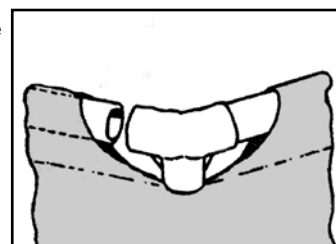

SESTAVA BAZENA (nadaljevanje)

4. Sestavljanje navpičnih nog

- Konec noge in kapico (4) najprej pritrdite na dno vsake noge (7). Medtem ko so prečke in t-spoji sestavljeni na tleh, potisnite eno navpično nogo v pasno zanko na sredini podloge bazena in vstavite vrh noge v dno t-spoja (3) (glejte risbo 3.1). Postopek nadaljujte z vsemi navpičnimi nogami.
- Sestavljene prečke dvignite in se prepričajte, da so vse noge v navpičnem položaju (glejte risbo 3.2.). Vse t-spoje potisnite navzdol, da tako zagotovite trdno povezavo z nogami.
- Spodnji del noge nežno povlecite v zunanjo smer tako, da je noga usmerjena navpično in pravokotno glede na raven tal.

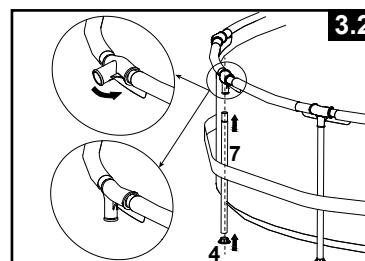
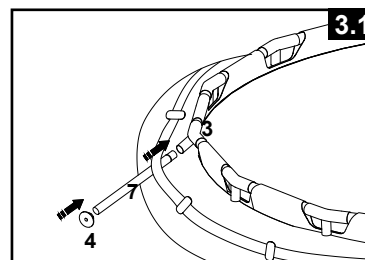
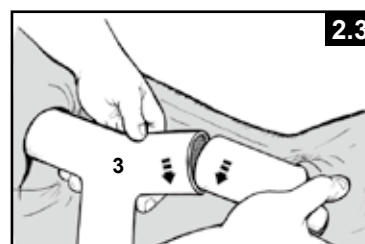

4. Polnjenje bazena

- Pri bazenih brez filtrske črpalke, kjer stranske stene imajo priključke za cevi (488 cm in manjši bazeni), uporabite dva čepa (11) in jih z notranje strani bazena vstavite v črne priključke za filtrsko črpalko, da pri natakanju vode ta ne izteka. Če ste kupili bazen s filtrsko črpalko, potem najprej preberite navodila za filtrsko črpalko Krystal Clear™ in šele nato nadaljujte s sestavljanjem.
- Preden začnete s polnjenjem bazena, pazite na to, da je čep na notranji in zunanji strani dobro zaprt. Bazena napolnite z najv. 2 do 3 cm vode.
POMEMBNO: Če voda v bazenu teče na eno stran, potem bazen ne stoji popolnoma ravno. Če bazen postavite na neravno podlago je posledica lahko, da voda teče na eno stran in izboči stransko steno. Če bazen ne stoji ravno, morate izpustiti vodo, poravnati tla ali pa bazen postaviti na drugo mesto in ga ponovno napolniti.
- Začnite s tem, da preostale gube zgladite (z notranje strani bazena), tako da jih na mestu, kjer se dno bazena in stranica stikata, potisnete narazen. Sežete lahko tudi pod stranice bazena (z zunanje strani bazena) in dno bazena povlečete navzven. Če gube povzročajo podložna folija, potem jo morata z vsake strani 2 osebi povleči k sebi, da se gube izravnajo.
- Vodo je dovoljeno napolniti malo pod črto spodnjega šiva. (glejte risbo 4.2.)

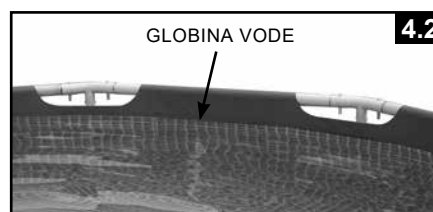

VZDRŽEVANJE BAZENA IN BAZENSKA KEMIJA

⚠ OPOZORILO

NE POZABITE

- Voda naj bo čista, tako da boste vse uporabnike bazena zaščitili pred boleznimi.
- Zagotovite čistočo v bazenu. Od zunaj mora biti dno bazena vedno vidno.
- Pozor: Ko je bazen pokrit, zagotovite, da otroci ne bodo v bližini bazena, saj bi se lahko zapletli v pokrivalo in se tako utopili ali pa težko poškodovali.

Nega vode

Upoštevanje pravilne sestave vode je najpomembnejši dejavnik za podaljšanje življenjske dobe in videza materiala folije, kakor tudi za zagotavljanje čiste in zdrave vode. Z izdelki za testiranje vode lahko redno preverjate kakovost vode. Prosimo, upoštevajte naslednja navodila proizvajalca kemičnih sredstev:

1. Klor ne sme priti v stik s folijo bazena, dokler se v vodi popolnoma ne raztopi. Klor v obliki granulata ali tablet je treba vedno predhodno raztopiti v posebni posodi. Če je klor v tekočem stanju, je pomembno, da ga takoj temeljito premešate z vodo bazena.
2. Nikoli ne mešajte različnih kemičnih sredstev med seboj. Kemična sredstva vedno dodajajte v vodo bazena ločeno in jih temeljito premešajte, preden dodate nove kemikalije.
3. Za vzdrževanje čiste vode v bazenu sta na voljo skimer za bazen Intex in sesalec za bazen Intex. Prosimo, obrnite se na vašega lokalnega prodajalca bazenov.
4. Za čiščenje bazena ne uporabljajte tlačnih čistilnikov.

REŠITEV TEŽAV

TEŽAVA	OPIS	VZROK	ODPRAVA TEŽAVE
ALGE	<ul style="list-style-type: none"> • Zelenkasta voda. • Zelene ali črne obloge umazanije na bazenski foliji. • Folija bazena je spolzka in/ali ima neprijeten vonj. 	<ul style="list-style-type: none"> • Vsebnost klora in vrednost pH je treba uravnati. 	<ul style="list-style-type: none"> • Izvedite „obdelavo s šokom“ s prekomernim doziranjem klora. Redno preverjajte pH-vrednost in jo popravite na vrednost, ki jo priporoča trgovina z bazeni. • Posesajte dno bazena. • Bodite pozorni na pravilne vrednosti klora.
VODA SE OBARVA	<ul style="list-style-type: none"> • Voda se pri prvi obdelavi s klorom obarva modro, rjavo ali črno. 	<ul style="list-style-type: none"> • V vodi nahajajoči se baker, železo ali magnezij oksidirajo z dodajanjem klora. To je pri mnogih virih vode običajno. 	<ul style="list-style-type: none"> • PH-vrednost uravnavajte na priporočeno vrednost. • Filter naj nenehno deluje tako dolgo, dokler ni voda čista. • Redno menjavajte filtrirno kartušo.
VODA JE MOTNA ALI MLEČNO OBARVANA	<ul style="list-style-type: none"> • Voda je motna ali mlečno obarvana. 	<ul style="list-style-type: none"> • „Trda voda“ zaradi previsoke pH-vrednosti. • Prenizka vsebnost klora. • Tuje snovi v vodi. 	<ul style="list-style-type: none"> • Uravnajte pH-vrednost. Glede obdelave vode se obrnite na vašega prodajalca bazenov. • Preverite vsebnost klora. • Očistite ali zamenjajte filter.
TRAJNO NIZEK NIVO VODE	<ul style="list-style-type: none"> • Zjutraj je nivo vode nižji kot večer pred tem. 	<ul style="list-style-type: none"> • Zareza ali luknja v bazenski foliji ali cevi ali pa sponke niso privite. 	<ul style="list-style-type: none"> • Luknjo poskusite popraviti s priloženimi kompletom za lepljenje. • Privijte vse zrahljane cevne objemke. • Cevi zamenjajte.
USEDLINE NA DNU BAZENA	<ul style="list-style-type: none"> • Umazanija ali pesek na dnu bazena. 	<ul style="list-style-type: none"> • Nastane zaradi igranja v vodi in izven vode. 	<ul style="list-style-type: none"> • Uporabljajte INTEX sesalec za bazen.
UMAZANIJA NA VODNI GLADINI	<ul style="list-style-type: none"> • Listje itd.... na vodni gladini. 	<ul style="list-style-type: none"> • Bazeni so postavljeni preveč blizu dreves. 	<ul style="list-style-type: none"> • Uporabljajte odstranjevalec listja za bazen INTEX.

VZDRŽEVANJE BAZENA IN ODTOK



POZOR

Postavitev na neravna tla ali slaba kakovost tal lahko povzroči resne poškodbe na bazenu.

Ko uporabljate bazen, ni dovoljeno dodajati nobenih kemikalij, saj lahko pride do draženja kože ali oči. Koncentrirane raztopine klora lahko poškodujejo folijo bazena. V nobenem primeru podjetje Intex in tudi hčerinska podjetja, servisni centri, prodajalci ali zaposleni ne morejo prevzeti odgovornosti v primeru dodatnih stroškov zaradi izgube vode, slabe kvalitete vode ali napačne uporabe kemičnih sredstev. **Nadomestne filtrirne kartuše imejte pripravljene in jih zamenjajte na vsaka dva tedna. Priporočamo vam nakup filtrirne črpalke za bazen Krystal Clear™.**

V primeru močnega dežja: Če je nivo vode višji od najvišjega dovoljenega nivoja, potem vodo čim prej izpustite, da tako preprečite poškodbe bazena zaradi prenapolnjenosti.

Sušenje in skladiščenje bazena

1. Glede izpusta vode iz bazena upoštevajte lokalne predpise.
2. Bodite pozorni na to, da se izpustni ventil nahaja v pravilnem položaju.
3. Na zunanji strani bazena odstranite pokrov izpustnega ventila.
4. Pravilen konec vrtno cevi položite k pripadajočemu adapterju cevi.
5. Drug konec cevi naj kaže v smer, kjer lahko voda varno odteka stran od hiše.
6. Adapter cevi priključite na izpustni ventil. **POZOR: Po priključitvi adapterja na izpustni ventil prične voda takoj teči po cevi.**
7. Ko voda preneha samostojno teči, dvignite bazen na strani nasproti izpustnega ventila, tako boste izpraznili tudi preostalo vodo iz bazena.
8. Odklopite cev in adapter, ko zaključite.
9. Izpustni ventil je treba za skladiščenje zapreti na obeh straneh, torej z notranje in zunanje strani.
10. Nadomestite izpustni pokrov na zunanji strani bazena.
11. Za razstavljanje bazena upoštevajte navodila v obratnem vrstnem redu in odstranite vse majhne dele.
12. Prepričajte se, da so bazen in vsi drugi deli pred skladiščenjem popolnoma suhi. Zunanjo oblogo sušite na zraku na soncu tako dolgo, da bo popolnoma suha in jo šele nato zložite (**glejte risbo 5**). Po foliji potesite smukec, tako da se material ne zlepi in da smukec popije odvečno vodo.
13. Nastati mora pravokotnik: začnite na eni strani, 1/6 folije preložite dvakrat eno čez drugo. Na drugi strani ravnajte enako (**glejte risbi št. 6.1 in 6.2**).
14. Ko boste dve nasproti si ležeči stranici preložili navznoter, potem preprosto eno stran preložite čez drugo, kot da bi zapirali knjigo (**glejte risbi št. 7.1 in 7.2**).
15. Dolge konce preložite proti sredini (**glejte risbo št. 8**).
16. Prepognite en konec čez drugega (kot pri zapiranju knjige) (**glejte risbo 9**).
17. Napravo in pripomočke hranite na suhem mestu s temperaturo med 0 °C do 40 °C.
18. Originalna embalaža se lahko uporablja tudi za skladiščenje.

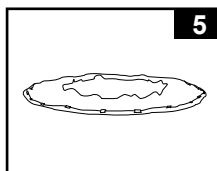

5

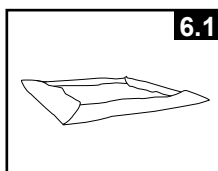

6.1

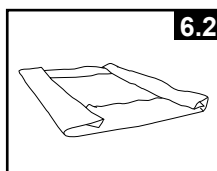

6.2

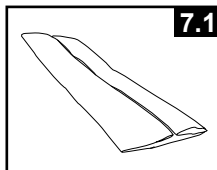

7.1

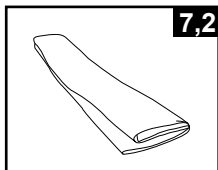

7.2

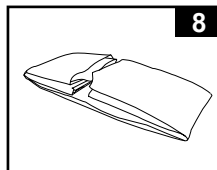

8

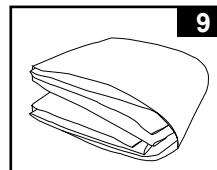

9

PRIPRAVE NA ZIMO

Prezimovanje vašega bazena

Po uporabi lahko bazen preprosto izpraznite in ga shranite na varno mesto. Ko temperature padejo pod 5 stopinj Celzija, morate bazen izprazniti, razstaviti in ga ustrezno shraniti, da preprečite škodo na bazenu in pripadajočih delih, ki bi lahko nastala zaradi ledu. Škoda zaradi ledu lahko pripelje do tega, da bazenske folije ne morete več uporabljati oz. v najslabšem primeru se ta lahko raztrga.

Oglejte si tudi poglavje „Kako izpraznim svoj bazen“.

Če temperature na vašem območju ne padejo pod 5 stopinj Celzija in se odločite pustiti bazen v sestavljenem stanju, ravnajte kot sledi:

1. Temeljito očistite bazensko vodo (če imate bazen Easy Set Pool ali Oval Frame Pool preverite, ali je zračni obroč dobro napihnen).
2. Odstranite skimer (če je nameščen) ali druge dele, ki so priključeni na filter. Če je potrebno, zamenjajte rešetkasto sito. Pred skladiščenjem preverite, ali je vsa oprema čista in suha.
3. Dovod izpustnih komadov zaprite z za to predvidenimi čepi (velikost 16' in manj). Zaprite dovodni in izpustni ventil (velikost 17' in več).
4. Odstranite lestev (če jo imate) in jo uskladiščite na varnem mestu. Pred skladiščenjem se prepričajte, da je lestev popolnoma suha.
5. Z vseh priključkov odstranite cevi.
6. Uporabite ustrezna kemična sredstva za zimo. Ker obstajajo razlike med posameznimi območji, se obrnite na trgovca z bazeni v vaši bližini.
7. Bazem pokrijte s pokrivalom INTEX.

POMEMBNO: POKRIVALO INTEX NI ZAŠČITNI POKROV BAZENA.

8. Črpalko, ohišje filtra in cevi očistite in izpraznite. Kartušo filtra odstranite in jo odložite med odpadke (za naslednjo sezono si pripravite novo).
9. Črpalko in dele filtra prinesite v notranje prostore in jih uskladiščite na varnem in suhem mestu. Temperatura skladiščenja naj bo med 0 in 40 stopinjami Celzija.

SPLOŠNI VARNOSTNI NAPOTKI

Vaš bazen vam je lahko v veliko veselje, vendar pa prinaša voda tudi svojevrstna tveganja. Da bi preprečili morebitne nevarnosti poškodb in situacije, ki lahko ogrozijo življenje, najprej obvezno preberite varnostna navodila, ki so priložena izdelku, in jih tudi upoštevajte. Ne pozabite, da varnostna navodila na embalažah vsebujejo veliko tveganj, vendar pa ne opisujejo tudi vseh tveganj.

Za dodatno varnost se, prosimo, seznanite z dodatnimi smernicami in opozorili, ki jih objavljajo nacionalne varnostne organizacije.

- Zagotovite neprekinjen nadzor. Zanesljiva in kompetentna odrasla oseba bi morala prevzeti funkcijo kopališkega mojstra, še posebej, kadar se v bazenu ali v bližini bazena nahajajo otroci.
- Naučite se plavati.
- Vzemite si čas in se seznanite s prvo pomočjo.
- Vsakogar, ki nadzoruje bazen, obvestite o možnih nevarnostih in tudi o izvajanju varnostnih ukrepov kot npr. zapiranje vrat, zaščitne ograje, itd.
- Vse osebe, ki uporabljajo bazen, vključno z otroci, obvestite o tem, kaj je potrebno storiti v primeru nesreče.
- V času kopanja sta pomembna zdrav razum in sposobnost ustrezne ocene situacije.
- Previdno, previdno, previdno.

GARANCIJA

Vaš bazen Intex je izdelan iz visoko kakovostnih materialov in z visoko kakovostno obdelavo. Vsi izdelki Intex so bili pregledani in ob zupuščanju obrata je bila potrjena njihova brezhibnost. Garancija velja samo za bazen Intex.

Ta omejena garancija ne velja namesto, temveč dodatno k zakonitim pravicam in pravnim sredstvom. Če ta garancija ni združljiva s katero vaših zakonitih pravic, imajo te pravice prednost. Primer: Zakoni o varstvu potrošnikov v celotni Evropski uniji zagotavljajo na področju, ki ga pokriva ta omejena garancija, dodatne zakonite garancijske pravice. Za informacije o zakonih o varstvu potrošnikov v EU obiščite Evropski center za varstvo potrošnikov na naslovu http://ec.europa.eu/consumers/ecc/contact_en/htm.

Določila te omejene garancije lahko uveljavlja samo prvi kupec izdelka in omejena garancija ni prenosljiva. Garancija velja samo za obdobje 90 dni od dneva nakupa. Vaš blagajniški račun shranite skupaj s temi navodili za uporabo. Pri vseh garancijskih zahtevkih je treba predložiti potrdilo o nakupu ali pa je omejena garancija neveljavna.

Garancija za podlogo bazena in okvir - 1 leto

Če v obdobju teh 90 dni nastopi proizvodna napaka, se obrnite na pristojen servisni center INTEX, ki je naveden v ločenem seznamu „pooblaščenih servisnih centrov“. Servisni center bo ugotavljal veljavnost vašega zahtevka. Če je bil izdelek vrnjen v skladu z navodili servisnega centra Intex, bo servisni center izdelek pregledal in ugotovil upravičenost vašega zahtevka. Če je izdelek še v garanciji, ga bodo brezplačno popravili ali brezplačno nadomestili z enakim ali primerljivim izdelkom (odločitev podjetja Intex).

Razen te garancije in drugih pravnih zahtevkov v vaši državi ni možno uveljavljati nobenih nadaljnjih garancij. Glede na možen obseg uveljavljanja garancije v vaši državi, podjetje Intex v nobenem primeru ne jamči vam ali tretjim osebam za neposredno škodo ali iz tega izhajajočo škodo, ki bi nastala zaradi neupoštevanja varnostnih napotkov ali za ravnanja podjetja Intex, njegovih pooblaščenih zastopnikov in sodelavcev (vključno s proizvodnjo izdelka). Nekatere države ne dovoljujejo izključitve ali omejitve škode in posledične škode. Zgoraj navedena izključitev ali omejitev se v teh državah ne uporablja.

Naslednje pripelje do izključitve omejene garancije za bazen Intex oz. ne sodi v omejeno garancijo:

- Če je bazen Intex izpostavljen malomarnosti, nepravilni uporabi, nesreči, zlorabi, nepravilnemu vzdrževanju ali skladiščenju.
- Če je bazen Intex izpostavljen poškodbam, ki so izven področja vpliva podjetja Intex, med drugim luknje, razpoke, običajna obraba in odrgnine ali poškodbe, ki so povzročene s požarom, poplavami, zamrznitvijo, dežjem ali drugimi zunanjimi okoljskimi dejavniki;
- Deli in elementi, ki jih podjetje Intex ni prodalo in/ali
- Neodobrene spremembe, popravila ali demontaža, ki jo izvede nekdo drug in ne pooblaščen osebje servisnega centra Intex.

Garancija na zajema stroškov, ki izhajajo iz iztekanja vode iz bazena, kemikalij ali druge škode, povzročene zaradi iztekanja vode. Stvarna ali osebna škoda v to garancijo prav tako ni zajeta.

Prosimo, da izredno skrbno preberete in upoštevate navodila glede pravilne uporabe in vzdrževanja vašega bazena Intex. Pred uporabo izdelek vedno preverite. Omejena garancija preneha, če niso upoštevana vsa navodila.