

BEDIENUNGSANLEITUNG

Wireless Soundbar

Bitte lesen Sie diese Bedienungsanleitung vor der Bedienung des Gerätes sorgfältig durch und bewahren Sie sie zum späteren Nachschlagen auf.

Modell

DSN4 (DSN4, SPN4B-W)

Sicherheitshinweise



ACHTUNG
STROMSCHLAGEGEFAHR
NICHT ÖFFNEN



ACHTUNG: UM DIE GEFAHR VON STROMSCHLÄGEN ZU VERMEIDEN, DAS GEHÄUSE (BZW. DIE RÜCKSEITE) NICHT ABNEHMEN UND/ODER DAS GERÄT SELBST REPARIEREN. ES BEFINDEN SICH KEINE BAUTEILE IM GERÄT, DIE VOM BENUTZER REPARIERT WERDEN KÖNNEN. REPARATUREN STETS VOM FACHMANN AUSFÜHREN LASSEN.



Der Blitz mit der Pfeilspitze im gleichseitigen Dreieck dient dazu, den Benutzer vor unisolierten und gefährlichen spannungsführenden Stellen innerhalb des Gerätegehäuses zu warnen, an denen die Spannung groß genug ist, um für den Menschen die Gefahr eines Stromschlages zu bergen.



Das Ausrufezeichen im gleichseitigen Dreieck dient dazu, den Benutzer auf wichtige vorhandene Betriebs- und Wartungsanleitungen in der produktbegleitenden Dokumentation hinzuweisen.

ACHTUNG: UM BRANDGEFAHR UND DIE GEFAHR EINES STROMSCHLAGES ZU VERMEIDEN, SETZEN SIE DAS GERÄT WEDER REGEN NOCH SONSTIGER FEUCHTIGKEIT AUS.

ACHTUNG: Installieren Sie das Gerät nicht in einem geschlossenen Raum, z. B. in einem Bücherregal oder an einem ähnlichen Ort.

VORSICHT: Keine Hochspannungsgeräte in der Nähe dieses Gerätes verwenden (z. B. elektrische Fliegenklatschen). Ansonsten besteht die Gefahr von Fehlfunktionen durch elektromagnetische Störungen.

VORSICHT: Das Gerät darf nicht mit Wasser (Tropf- oder Spritzwasser) in Berührung kommen und es sollten keine mit Flüssigkeit gefüllten Behälter auf das Gerät gestellt werden, wie z. B. Vasen.

VORSICHT: Die Belüftungsöffnungen niemals verdecken. Das Gerät immer laut Herstellerangaben anschließen.

Schlitze und Öffnungen im Gehäuse dienen der Belüftung, gewährleisten einen störungsfreien Betrieb des Gerätes und schützen es vor Überhitzung. Öffnungen sollten niemals durch Aufstellen des Gerätes auf einem Bett, Sofa, Teppich

oder ähnlichen Untergründen verdeckt werden. Das Gerät sollte nicht z. B. in einem Bücherregal oder Schrank aufgestellt werden, wenn keine ausreichende Belüftung gewährleistet werden kann oder die Anleitungen missachtet wurden.

VORSICHT: Kein offenes Feuer auf das Gerät stellen, wie z. B. Kerzen.

HINWEIS: Angaben zur Geräteidentifizierung und zur Stromversorgung finden Sie auf dem Hauptetikett an der Unter- oder Oberseite des Gerätes.

VORSICHTSHINWEISE zum Netzkabel

Das Gerät wird über den Netzstecker vollständig ausgeschaltet. In einem Notfall muss der Netzstecker schnell und mühelos erreichbar sein.

Beachten Sie für die aktuellen Vorschriften die technischen Daten des Gerätes in diesem Benutzerhandbuch.

Steckdosen niemals überlasten. Überlastete, lockere oder beschädigte Steckdosen, Verlängerungskabel, beschädigte Stromkabel oder rissige Leitungsisolierungen bergen Gefahren und können Stromschläge oder Brände verursachen. In diesen Fällen besteht die Gefahr von Stromschlägen oder Bränden. Überprüfen Sie regelmäßig die Kabel des Gerätes. Bei Schäden oder Verschleiß das entsprechende Kabel abziehen, das Gerät nicht mehr verwenden und das Kabel von einem zugelassenen Kundendienst durch ein gleichwertiges Kabel ersetzen lassen. Vermeiden Sie eine unsachgemäße physikalische oder mechanische Nutzung des Stromkabels, wie z. B. Verdrehen, Knicken, Zerstechen, Einklemmen in einer Tür oder Darauftreten. Achten Sie besonders auf Stecker, Steckdosen und auf die Punkte, an denen das Kabel aus dem Gerät heraustritt.

VORSICHT: Achten Sie darauf, dass Kinder nicht ihre Hände oder andere Gegenstände in die *Lautsprecheröffnung einführen.

* Lautsprecheröffnung: Eine Aushöhlung im Lautsprechergehäuse zum Erzeugen satter Bässe.

VORSICHT: Für dieses Gerät sollte nur der mitgelieferte Netzadapter verwendet werden. Es sollte kein Netzteil eines anderen Gerätes oder Herstellers verwendet werden. Bei Einsatz eines anderen Netzkabels oder Netzteils besteht die Gefahr von Schäden am Gerät und der Garantieanspruch erlischt.

Symbole

~	Bedeutet Wechselstrom (AC).
≡	Bedeutet Gleichstrom (DC).
⊞	Bedeutet Gerät der Klasse II.
⏻	Bedeutet Bereitschaftsbetrieb.
I	Bedeutet "EIN" (Netz).
⚡	Bedeutet gefährliche Spannung.

Information: Hinweis bezüglich Open-Source-Software

Den Quellcode unter GPL, LGPL, MPL sowie weitere Open-Source-Lizenzen, die in diesem Produkt enthalten sind, können Sie unter <http://opensource.lge.com> herunterladen.

Neben dem Quellcode stehen dort alle verwiesenen Lizenzbedingungen, Garantieausschlüsse sowie Urheberrechtshinweise zum Download bereit.

LG Electronics bietet gegen eine kostendeckende Gebühr (Medium, Versand und Bearbeitung) den Quellcode auf CD-ROM an. Senden Sie dazu eine Anfrage per E-Mail an: opensource@lge.com

Dieses Angebot gilt bis drei Jahre nach der letzten Auslieferung des Produkts. Dieses Angebot gilt für jeden Empfänger dieser Information.

Inhaltsverzeichnis

1 Erste Schritte

- 2 Sicherheitshinweise
- 6 Einführung
- 7 Bedienfeld
- 8 Rückseite
- 9 Fernbedienung
- 12 Position der Lautsprecher
- 13 Installation der Sound Bar

2 Anschlüsse

- 14 Verlegen der Kabel (Optional)
- 14 Anschluss des Netzadapters
- 15 Funk-Subwoofer-Verbindung
- 17 Anschluss an den Fernseher
 - 17 – Über ein optisches Kabel
 - 17 – LG Sound Sync
 - 19 – Verwendung eines HDMI-Kabels
 - 19 – ARC-Funktion (Audio Return Channel)
 - 19 – Was bedeutet SIMPLINK?
 - 20 – Weitere Informationen zu HDMI
- 21 Anschluss von Zusatzgeräten
 - 21 – HDMI-Anschluss
 - 22 – OPTICAL IN-Anschluss
 - 22 – USB-Anschluss
 - 22 – Kompatible USB-Geräte
 - 23 – Anforderungen an USB-Geräte
 - 23 – Spielbare Dateien

3 Bedienung

- 25 Grundfunktionen
- 25 – USB-Funktion
- 26 Weitere Funktionen
- 26 – Die Benutzung Ihrer TV-Fernbedienung
- 27 – AUTO POWER Ein/Aus
- 28 – Automatischer Funktionswechsel
- 28 – Schnellstart
- 29 Verwendung der Bluetooth Wireless-Technologie
- 29 – Über Bluetooth
- 29 – Bluetooth-Profile
- 29 – Musik vom Ihrem Bluetooth-Gerät hören
- 31 – Steuerung eines über Bluetooth verbundenen Gerätes
- 31 – Sperre der Bluetooth-Verbindung (BT LOCK)
- 31 Verwendung der BLUETOOTH-App
- 31 – Installieren Sie die "LG Sound Bar"-App auf Ihrem BLUETOOTH-Gerät
- 32 – Bluetooth über die "LG Sound Bar"-App aktivieren

4 Fehlersuche

- 33 Störungsbehebung
- 33 – Allgemein
- 34 – HINWEISE zur Verwendung des Funkbetriebs
- 35 – HINWEISE für den Demo-Modus

5 Anhang

- 36 Markenzeichen und Lizenzen
- 37 Technische Daten
- 39 Handhabung des Lautsprechers

1

2

3

4

5

Einführung

In diesem Handbuch verwendete Symbole

1

Erste Schritte

Hinweis

Weist auf besondere Funktionen des Gerätes hin.

Vorsicht

Vorsichtshinweise zur Vermeidung möglicher Beschädigungen.

Bedienfeld

1

Erste Schritte

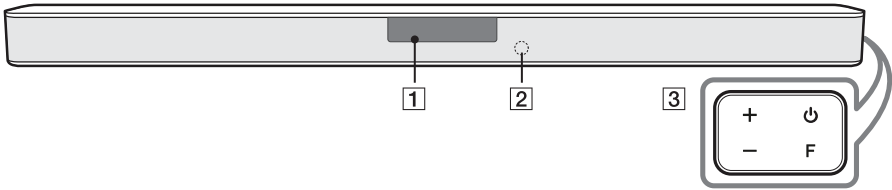

- 1** Anzeigefenster
- Falls 15 Sekunden lang keine Taste gedrückt wird, wird das Anzeigefenster automatisch abgedunkelt.
Wenn Sie eine beliebige Taste drücken, leuchtet die Anzeige auf.

- 2** Fernbedienungssensor

- ⏻ (Bereit)
- Schaltet das Gerät EIN oder AUS.

F (Funktion)

- Wählen Sie die Funktion und Eingangsquelle aus, indem Sie die Taste **F** mehrmals drücken.

3

Eingangsquelle / Funktion	Anzeige
Optisch ARC LG Sound Sync (kabelgebunden)	OPT/HDMI ARC
Bluetooth	BT
LG Sound Sync (WLAN)	LG TV
HDMI IN	HDMI
USB	USB

- + / -** (Lautstärke)
- Lautstärke einstellen.

- !** Dieses Gerät schaltet sich selbst aus, um den Energieverbrauch zu senken, wenn das Hauptgerät nicht mit einem Zusatzgerät verbunden ist oder 15 Minuten lang nicht genutzt wurde.

Rückseite

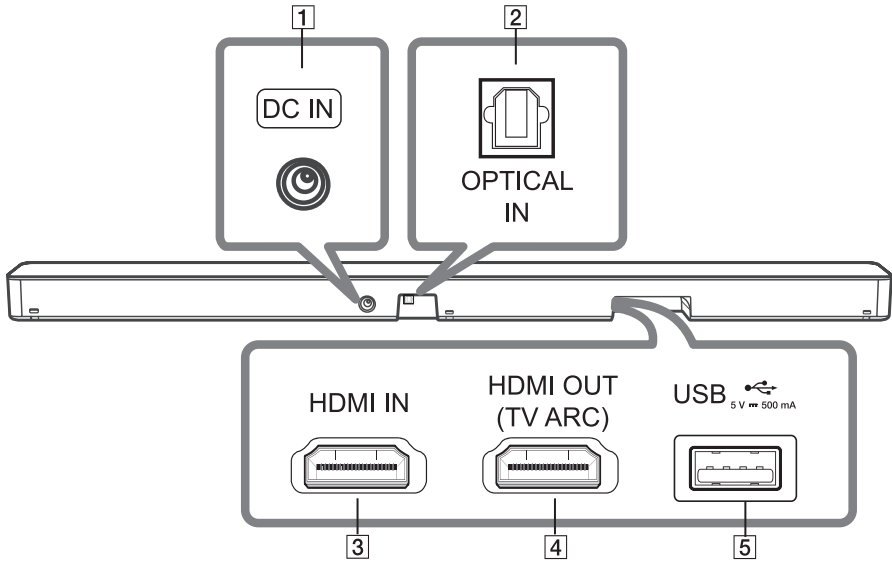

-
- 1** DC IN
- Schließen Sie das Gerät an das Netzteil an.
-
- 2** OPTICAL IN
- Verbinden Sie die OPTICAL IN-Buchse auf der Rückseite des Geräts mit der OPTICAL OUT-Buchse am TV-Gerät.
-
- 3** HDMI IN
- Verbinden Sie die HDMI IN-Buchse auf der Rückseite des Geräts mit der HDMI OUT-Buchse Ihres externen Geräts. Sie können Bild und Ton über den HDMI-Anschluss auf einem Zusatzgerät ausgeben.
-
- 4** HDMI OUT (TV ARC)
- Verbinden Sie die HDMI OUT (TV ARC)-Buchse auf der Rückseite des Geräts mit der ARC-Buchse am TV-Gerät.
-
- 5** USB-Anschluss
- Verbinden Sie das USB-Speichergerät mit dem USB-Anschluss auf der Rückseite des Geräts.
-

Fernbedienung

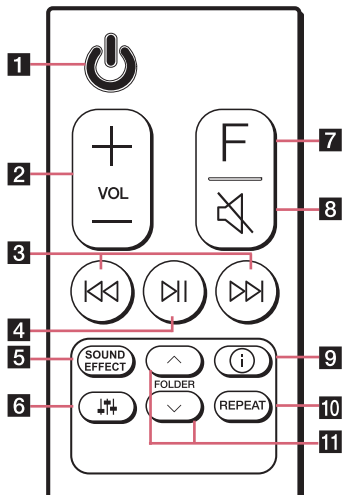

Austauschen der Batterie

Nehmen Sie die Batterieklappe von der Rückseite der Fernbedienung ab und legen Sie die Batterie mit der richtigen Polung \oplus und \ominus ein.

Bei Ersetzen durch einen falschen Batterietyp besteht Brand- und Explosionsgefahr.

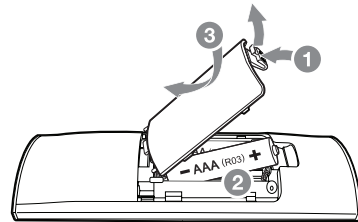

1

Erste Schritte

- | | |
|----------|---|
| 1 | <p> (Bereit)</p> <ul style="list-style-type: none"> - Schaltet das Gerät EIN oder AUS. |
| 2 | <p>VOL (Lautstärke) \oplus/\ominus</p> <ul style="list-style-type: none"> - Stellt Lautsprecherlautstärke ein. |
| 3 | <p> (Überspringen/Suchlauf)</p> <ul style="list-style-type: none"> - Drücken Sie oder , um zur nächsten oder vorhergehenden Datei zu wechseln. - Halten Sie die Taste oder während der Wiedergabe gedrückt und lassen Sie sie an der gewünschten Stelle los. |
| 4 | <p> (Wiedergabe/Pause)</p> <ul style="list-style-type: none"> - Startet die Wiedergabe. /Unterbricht die Wiedergabe. <p>• Sperre der BT-(Bluetooth)-Verbindung: Hierbei können Sie ein Bluetooth-Gerät nur mit den Bluetooth- und LG TV-Funktionen verbinden. (Seite 31)</p> <p>Um die Bluetooth-Verbindungssperre ein- oder auszuschalten, halten Sie ca. 3 Sekunden lang gedrückt und drücken Sie sie in der BT (Bluetooth)-Funktion erneut.</p> |

SOUND EFFECT

- Wählt einen Soundeffektmodus über **SOUND EFFECT** aus.

5

Auf der Anzeige	Beschreibung
AI SOUND PRO	Analysiert den Eingangsklang und stellt den für den Inhalt optimierten Klang in Echtzeit bereit.
BASS BLAST oder BASS BLAST+	Verstärkt den Bass und liefert starken Sound.
STANDARD	Sie können einen optimierten Klang genießen.
DTS VIRTUAL : X	Intensiver Surround-Sound wie im Kino.

- **TV-Fernbedienung:** Damit können Sie die Lautstärke dieses Geräts über die Fernbedienung Ihres TV-Geräts steuern, selbst wenn es sich um das Produkt eines anderen Herstellers handelt. (Seite 26) Halten Sie zum Ein- und Ausschalten der Funktion der TV-Fernbedienung die Taste **SOUND EFFECT** etwa 3 Sekunden lang gedrückt und drücken Sie sie dann erneut.

- ! Unterstützte TV-Hersteller

LG	Panasonic	Philips	Samsung	Sharp	Sony	Toshiba	Vizio
----	-----------	---------	---------	-------	------	---------	-------

🔊 (Soundabstimmung)

- Passt den Schallpegel jedes Lautsprechers an.
Wählen Sie den gewünschten Lautsprecher mit der Taste **🔊** aus und passen Sie dann die Lautstärke mit der Taste **VOL +/—** an.

6

- ! Weitere Informationen zu den Lautsprechern finden Sie auf Seite 12.

Anzeige	Beschreibung	Reichweite
WF	Subwoofer	-15 ~ 6
TRE	Höhen	-5 ~ 5
BAS	Bässe	-5 ~ 5

7

F (Funktion)

- Wählen Sie die Eingangsquelle und Funktion aus, indem Sie die Taste **F** mehrmals drücken.

🔇 (Stumm)

8

- Drücken Sie **🔇**, um das Gerät stumm zu schalten. Drücken Sie erneut auf **🔇**, um die Funktion zu deaktivieren.

i (Informationen)

- Über die Taste **i** können Sie verschiedene Information über die Eingangsquelle anzeigen.

- OPT (optisch)/ ARC/HDMI (HDMI IN): Audioformat
- BT (**Bluetooth**): Name des verbundenen **Bluetooth**-Gerätes

9

- USB: Informationen über die auf einem USB-Datenträger enthaltenen Dateien.

- **Automatische Abschaltung EIN/AUS:** Das Gerät kann damit automatisch über folgende Eingangssignale ein- und ausgeschaltet werden: optisch, LG TV oder **Bluetooth** (Seite 27). Halten Sie zum Ein- und Ausschalten der Funktion AUTO POWER die Taste **i** etwa 3 Sekunden lang gedrückt und drücken Sie sie dann erneut.

REPEAT**10**

- Drücken Sie zur Auswahl des gewünschten Wiedergabemodus bzw. des Zufallsmodus **REPEAT**.

FOLDER **^**/**∨****11**

- Sucht nach einem Ordner auf dem USB-Gerät.

Position der Lautsprecher

1

Erste Schritte

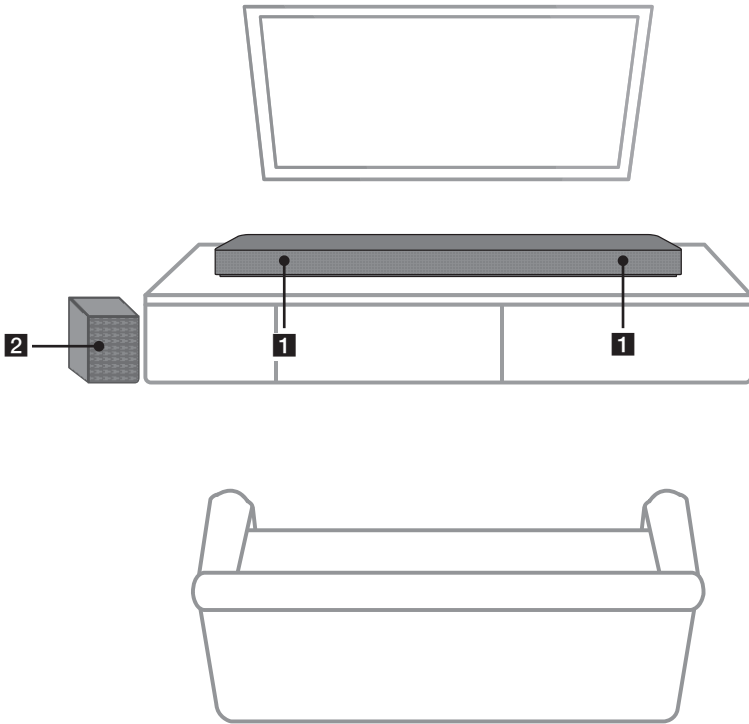

1 Vordere Lautsprecher

2 Subwoofer

Installation der Sound Bar

Der Ton kann über den Anschluss des Gerätes auf einem Zusatzgerät ausgegeben werden: TV, Blu-ray-Disc-Player, DVD-Player usw.

Stellen Sie das Gerät vor dem Fernseher auf und schließen Sie es an das gewünschte Gerät an. (Seiten 17 - 22)

Der Funk-Subwoofer kann an jedem beliebigen Ort im Raum aufgestellt werden. Für den Subwoofer wird jedoch ein Stellplatz in der Nähe des Hauptgerätes empfohlen. Richten Sie ihn leicht zur Raummitte aus, um Wandreflexionen zu vermeiden.



! Hinweis

Wenn die Soundleiste den Fernbedienungssensor des Fernsehgeräts abdeckt, trennen Sie den Abstand zwischen der Soundleiste und dem Fernsehgerät um 10 bis 15 cm oder mehr.

! Vorsicht

- Für die bestmögliche Wireless-Verbindung wie etwa **Bluetooth** oder Funk-Subwoofer sollten Sie das Gerät nicht in einem Metallgestell positionieren, da die Wireless-Verbindung über ein Modul am Boden des Gerätes aufgebaut wird.
- Achten Sie beim Aufstellen oder beim Umsetzen des Gerätes/Subwoofers darauf, dass die Oberflächen nicht verkratzen.

Verlegen der Kabel (Optional)

Die Kabel können mit der Kabelhalterung zusammengebunden werden.

1. Halten Sie die Kabel mit der Kabelhalterung zusammen, wie in der folgenden Abbildung gezeigt.
2. Ziehen Sie die Kabelbinder fest.

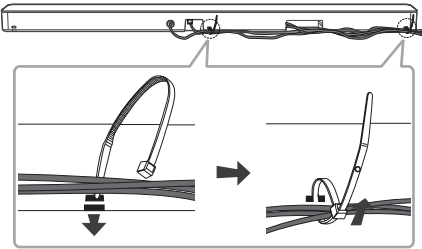

! Hinweis

- Nachdem alle Verbindungen hergestellt wurden, können Sie die Kabel nach Bedarf ordentlich verlegen.
- Kabelbinder werden nicht mitgeliefert.

Anschluss des Netzadapters

Schließen Sie den Lautsprecher über den enthaltenen Netzadapter an eine Steckdose an.

1. Schließen Sie das enthaltene Netzkabel am Netzadapter an.
2. Schließen Sie das Netzadapterkabel am Netzadaptereingang DC IN an.
3. Schließen Sie das Netzkabel an eine Netzsteckdose an.

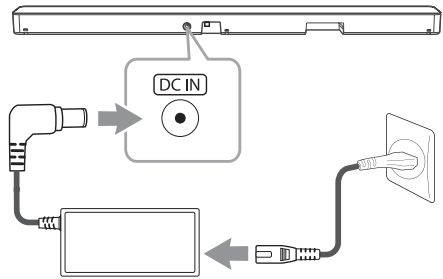

! Vorsicht

Verwenden Sie ausschließlich den mit diesem Gerät mitgelieferten Netzadapter. Verwenden Sie keinen Netzadapter von einem anderen Gerät oder Hersteller. Die Verwendung eines anderen Netzkabels oder -Adapters kann das Gerät beschädigen und Ihre Garantie aufheben.

Funk-Subwoofer-Verbindung

LED-Anzeige des Funk-Subwoofers

LED-Farbe	Status
Gelb-grün (Blinkend)	Es wird versucht, die Verbindung herzustellen.
Gelb-grün	Die Verbindung ist hergestellt.
Rot	Der Funk-Subwoofer befindet sich im Standby-Modus oder die Verbindung ist fehlgeschlagen.
Aus (Keine Anzeige)	Das Kabel des Funk-Subwoofers ist nicht verbunden.

Erste Einrichtung des Funk-Subwoofers

- Schließen Sie das Netzkabel an der Sound Bar und den Funk-Subwoofer am Ausgang an.
- Schalten Sie die Sound Bar ein. Die Verbindung zwischen Sound Bar und Funk-Subwoofer wird automatisch hergestellt.
 - Die gelbgrüne LED-Anzeige auf der Vorderseite des WLAN-Subwoofers schaltet sich ein.

Funk-Subwoofer manuell verbinden

Sollte die Verbindung nicht hergestellt worden sein, leuchtet am Funk-Subwoofer die rote LED-Anzeige und es wird kein Ton über den Funk-Subwoofer ausgegeben. Um diese Störung zu beheben, gehen Sie wie folgt vor:

- Drücken Sie die Taste **PAIRING** auf der Rückseite des WLAN-Subwoofers.

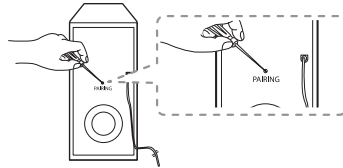

- Daraufhin blinkt die gelbgrüne LED-Anzeige auf der Vorderseite des WLAN-Subwoofers schnell. (Wenn die gelbgrüne LED nicht blinkt, müssen Sie die Taste **PAIRING** gedrückt halten.)
- Schalten Sie die Sound Bar ein.
 - Verbindung wurde hergestellt. Die gelbgrüne LED-Anzeige auf der Vorderseite des WLAN-Subwoofers schaltet sich ein.

! Hinweis

- Es dauert einige Sekunden (u. U. auch etwas länger), bis die Verbindung zwischen Hauptgerät und Subwoofer hergestellt wurde und der Ton ausgegeben wird.
- Je näher Hauptgerät und Subwoofer zueinander stehen, desto besser ist die Tonqualität. Es wird empfohlen, Hauptgerät und Subwoofer so nahe wie möglich zueinander aufzustellen, um die folgenden Probleme zu vermeiden.
 - Es befindet sich ein Hindernis zwischen Hauptgerät und Subwoofer.
 - Ein anderes Gerät nutzt dieselbe Frequenz wie diese Wireless-Verbindung wie zum Beispiel ein medizinisches Gerät, ein Mikrowellen- oder ein Wireless LAN-Gerät.
 - Sound Bar und Subwoofer sollten in einem Abstand von mindestens 1 m von anderen Geräten (z. B. Wireless-Router, Mikrowellengerät usw.) aufgestellt werden, um Übertragungsstörungen zu vermeiden.

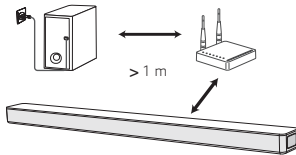

Anschluss an den Fernseher

Bitte verbinden Sie dieses Gerät mit dem TV-Gerät entweder mittels eines digital-optischen Kabels oder aber eines HDMI-Kabels, je nachdem, über welche Anschlussmöglichkeiten das TV-Gerät verfügt.

Über ein optisches Kabel

1. Verbinden Sie die OPTICAL IN-Buchse auf der Rückseite des Gerätes über ein optisches Kabel mit der OPTICAL OUT-Buchse am Fernsehgerät.

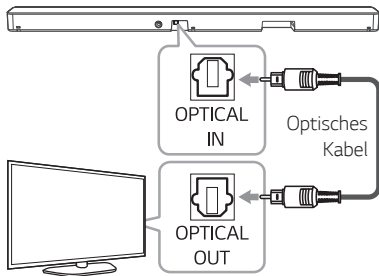

2. Drücken Sie mehrmals die Taste **F**, um die Eingangsquelle OPT/HDMI ARC zu wählen.
Bei bestehender Verbindung zwischen diesem Gerät und Ihrem Fernsehgerät erscheint die Meldung "OPT" im Anzeigefenster.

! Hinweis

- Vor dem Anschluss des optischen Kabels müssen ggf. die Schutzkappen auf den Anschlüssen entfernt werden.
- Der Ton des Fernsehgerätes kann über die Lautsprecher dieses Gerätes ausgegeben werden. Bei bestimmten TV-Modellen muss im TV-Menü die externe Lautsprecherfunktion ausgewählt werden. (Weitere Hinweise finden Sie in der Bedienungsanleitung Ihres Fernsehgerätes)
- Falls dieses Gerät gleichzeitig über OPTICAL und ARC verbunden wird, hat das ARC-Signal Vorrang.

LG Sound Sync

Sound Sync Wireless

Bestimmte Gerätefunktionen können über die Fernbedienung Ihres LG Sound Sync-kompatiblen Fernsehgerätes bedient werden. Dieses Gerät ist mit allen LG Fernsehgeräten kompatibel, die LG Sound Sync unterstützen. Prüfen Sie, ob sich an Ihrem Fernsehgerät das LG Sound Sync-Logo befindet.

Folgende Funktionen können über die Fernbedienung Ihres LG Fernsehgerätes bedient werden: Lautstärke auf/ab, Stummschalten

Nehmen Sie abhängig von den Fähigkeiten Ihres Gerätes einen der folgenden Anschlüsse vor.

! Hinweis

- Die Fernbedienung dieses Gerätes kann auch gleichzeitig mit der LG Sound Sync-Funktion verwendet werden. Beim Drücken einer Taste der TV-Fernbedienung synchronisiert sich dieses Gerät mit Ihrem Fernseher. Gemäß den TV-Spezifikationen werden die Lautstärke und die Stummschaltung dieses Gerätes mit dem Fernsehgerät synchronisiert.
- Bei fehlgeschlagener Verbindung prüfen Sie, ob das Fernsehgerät eingeschaltet wurde.
- Überprüfen Sie vor der Verwendung der Funktion LG Sound Sync die folgenden Punkte.
 - Ob das Gerät ausgeschaltet ist.
 - Ob eine andere Funktion ausgewählt wurde.
 - Ob das optische Kabel getrennt wurde.
 - Ob die Wireless-Verbindung durch Störungen oder zu große Entfernungen unterbrochen wurde.
- Die Dauer bis zum Ausschalten dieses Gerätes bei aktivierter AUTO POWER-Funktion ist von Ihrem Fernsehgerät abhängig.

LG Sound Sync mit Kabelverbindung

1. Schließen Sie Ihr LG Fernsehgerät über ein optisches Kabel an das Gerät an.

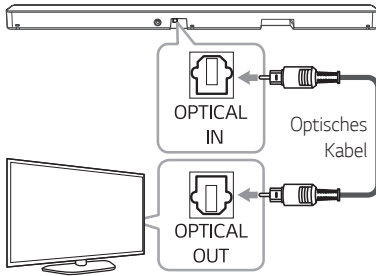

2. Legen Sie die Tonausgabe Ihres Fernsehgerätes fest, um den Ton über dieses Gerät zu hören: (Einzelheiten zu LG Sound Sync finden Sie in der Bedienungsanleitung des Fernsehers.)
3. Schalten Sie das Gerät über die Taste **⏻** ein.
4. Drücken Sie mehrmals die Taste **F**, um die Eingangsquelle OPT/HDMI ARC zu wählen.

Bei bestehender Verbindung zwischen diesem Gerät und Ihrem Fernsehgerät erscheint die Meldung "LGOPT" im Anzeigefenster.

LG Sound Sync mit drahtloser Verbindung

1. Schalten Sie das Gerät über die Taste **⏻** ein.
2. Wählen Sie die LG TV-Funktion, indem Sie mehrfach **F** drücken.
3. Stellen Sie die Tonausgabe des TV-Gerätes ein, um den Ton über dieses Gerät zu hören:

Bei bestehender Verbindung zwischen diesem Gerät und Ihrem Fernsehgerät erscheint etwa drei Sekunden lang die Meldung "PAIRED" gefolgt von der Meldung "LG TV" im Anzeigefenster. (Einzelheiten zu LG Sound Sync finden Sie in der Bedienungsanleitung des Fernsehers.)

! Hinweis

Beim direkten Ausschalten des Gerätes über die Taste **⏻** (Ein-/Ausschalten) wird die Verbindung zu LG Sound Sync (Wireless) getrennt.

Verwendung eines HDMI-Kabels

Bei Anschluss dieses Gerätes an ein Fernsehgerät, das HDMI CEC und ARC (Audio Return Channel) unterstützt, kann der TV-Ton ohne Anschluss eines optischen Kabels über die Lautsprecher dieses Gerätes ausgegeben werden.

1. Verbinden Sie die HDMI OUT (TV ARC)-Buchse auf der Rückseite des Gerätes über ein HDMI-Kabel mit dem Anschluss ARC am Fernsehgerät.

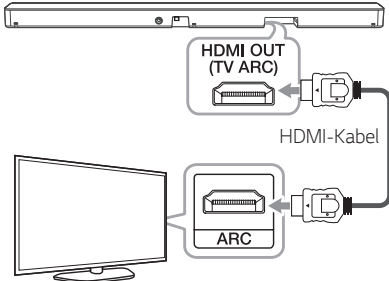

2. Drücken Sie mehrmals die Taste **F**, um die Eingangsquelle OPT/HDMI ARC zu wählen.
Bei bestehender Verbindung zwischen diesem Gerät und Ihrem Fernsehgerät erscheint die Meldung "ARC" im Anzeigefenster.

! Hinweis

- Der Ton des Fernsehgerätes kann über die Lautsprecher dieses Gerätes ausgegeben werden. Bei bestimmten TV-Modellen muss im TV-Menü die externe Lautsprecherfunktion ausgewählt werden. (Weitere Hinweise finden Sie in der Bedienungsanleitung Ihres Fernsehgerätes)
- Je nach Modell Ihres LG Fernsehgerätes muss die SIMPLINK-Funktion an Ihrem LG Fernsehgerät aktiviert werden.
- Nach dem Aufrufen der ARC-Funktion aus einer anderen Funktion heraus muss die Eingangsquelle OPT/HDMI ARC ausgewählt werden. Somit wird die ARC-Funktion automatisch ausgewählt.

ARC-Funktion (Audio Return Channel)

Mithilfe der ARC-Funktion kann ein HDMI-fähiges Fernsehgerät einen Audio-Stream an den HDMI OUT-Ausgang dieses Gerätes senden.

Verwendung dieser Funktion:

- Der Fernseher muss HDMI-CEC sowie die ARC-Funktion unterstützen, und die Optionen HDMI-CEC und ARC müssen auf "Ein" eingestellt sein.
- Die Methode zum Einstellen von HDMI-CEC und ARC kann je nach Fernseher variieren. Weitere Hinweise zur ARC-Funktion finden Sie in der Bedienungsanleitung Ihres Fernsehers.
- Sie müssen das HDMI-Kabel (High Speed HDMI™-Kabel Typ A mit Ethernet) verwenden.
- Der Anschluss HDMI OUT am Gerät muss über ein HDMI-Kabel mit dem Anschluss HDMI IN eines Fernsehgerätes verbunden werden, das die ARC-Funktion unterstützt.
- An einem ARC-kompatiblen Fernseher kann nur eine Sound Bar zurzeit angeschlossen werden.

Was bedeutet SIMPLINK?



Einige Funktionen dieses Gerätes können über die Fernbedienung des Fernsehers aufgerufen werden, wenn dieses Gerät über einen HDMI-Anschluss an ein LG Fernsehgerät mit SIMPLINK-Funktion verbunden ist.

Über die Fernbedienung des LG Fernsehgerätes können folgende Funktionen gesteuert werden: Ein-/Ausschalten, Lautstärke auf/ab usw.

Einzelheiten zur SIMPLINK-Funktion finden Sie in der Bedienungsanleitung des Fernsehers.

LG Fernsehgeräte mit SIMPLINK-Funktion besitzen das SIMPLINK-Logo.

! Hinweis

- Je nach Status des Gerätes können sich bestimmte SIMPLINK-Funktionen unterscheiden oder nicht genutzt werden.
- Abhängig davon, welcher Fernseher oder Player mit diesem Gerät verbunden ist, unterscheidet sich die SIMPLINK-Funktion.

Weitere Informationen zu HDMI

- Beachten Sie beim Anschluss eines HDMI- oder DVI-kompatiblen Gerätes die folgenden Punkte:
 - Schalten Sie das HDMI-/DVI-Gerät und diese Soundbar aus. Schalten Sie nun das HDMI-/DVI-Gerät ein, warten Sie ca. 30 Sekunden, und schalten Sie dann diese Soundbar ein.
 - Der Videoeingang des angeschlossenen Gerätes muss auf dieses Gerät eingestellt sein.
 - Das angeschlossene Gerät muss eine der Video-Eingangsaufösungen 720 x 576p (oder 480p), 1280 x 720p, 1920 x 1080i oder 1920 x 1080p unterstützen.
- Nicht alle HDCP-kompatiblen HDMI- oder DVI-Geräte arbeiten mit dieser Soundbar zusammen.
 - Bei nicht-HDCP-Geräten wird das Bild nicht richtig angezeigt.

! Hinweis

- Falls ein angeschlossenes HDMI-Gerät den Audioausgang der Soundbar nicht unterstützt, ist der Ton des HDMI-Gerätes u. U. nur verzerrt oder nicht zu hören.
- Beim Ändern der Auflösung bei bereits angeschlossenenem Gerät können Fehlfunktionen auftreten. Um diese Störung zu beheben, schalten Sie die Soundbar aus und wieder ein.
- Wenn der HDMI-Anschluss noch nicht mit dem HDCP abgeglichen wurde, erscheint ein schwarzer Bildschirm. Überprüfen Sie in diesem Fall den HDMI-Anschluss oder ziehen Sie das HDMI-Kabel ab.
- Überprüfen Sie bei Rauschen oder Streifen auf dem Bildschirm das HDMI-Kabel (es sollte maximal 4,5 m lang sein).
- Die Video-Auflösung kann in der Betriebsart HDMI nicht geändert werden. Ändern Sie die Video-Auflösung am angeschlossenen Gerät selbst.
- Falls das Video-Ausgangssignal beim Anschluss eines Personal Computers über die HDMI IN-Buchse nicht störungsfrei wiedergegeben wird, ändern Sie die Auflösung des Personal Computers nach 576p (oder 480p), 720p, 1080i oder 1080p.

HDMI-Kabel Checkliste

Einige HDMI-Kabel haben eine schlechte Signalübertragung, was zu Problemen mit Ton- und Videoübertragung führen kann.

Auch nach HDMI-Kabelverbindungen, wenn die Probleme wie kein Ton, Ton unterbrochen, Rauschen aus der Soundleiste und / oder kein Video, kein glattes Video auf Ihrem Fernseher erscheinen, kann das HDMI-Kabel das Problem sein.

Verwenden Sie das mit dem Premium-HDMI-Zertifizierungslogo gekennzeichnete Kabel. Wir empfehlen die Verwendung von "High Speed HDMI-Kabel mit Ethernet" oder einer neueren Version.

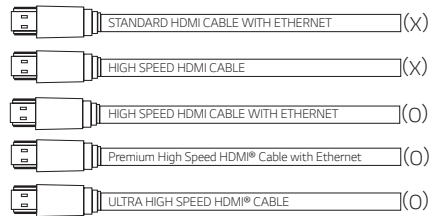

Anschluss über HDMI-Kabel*

Ihr Fernseher muss die neuesten HDMI-Funktionen (HDMI CEC¹⁾/ARC (Audio Return Channel)) unterstützen, damit Sie Live-Sendungen mit Ihrem Audiosystem über ein HDMI-Kabel erleben können. Falls Ihr Fernsehgerät diese HDMI-Funktionen nicht unterstützt, sollte das Audiosystem über ein OPTISCHES Kabel angeschlossen werden.

1) HDMI CEC (High-Definition Multimedia Interface Consumer Electronics Control)

Consumer Electronics Control (CEC) ist eine HDMI-Funktion, mit der ein Benutzer CEC-fähige und über HDMI angeschlossene Geräte mit nur einer einzigen Fernbedienung steuern und bedienen kann.

* Die Markenbezeichnungen für CEC lauten SimpLink (LG), Anynet+ (Samsung), BRAVIA Sync (Sony), EasyLink (Philips) usw.

Anschluss von Zusatzgeräten

HDMI-Anschluss

Sie haben die Möglichkeit, Bild und Ton über den HDMI-Anschluss auf einem Zusatzgerät auszugeben.

Um nur Tonwiedergabe zu genießen

Sie können auch die Tonwiedergabe eines anderen anzuschließenden Apparats genießen.

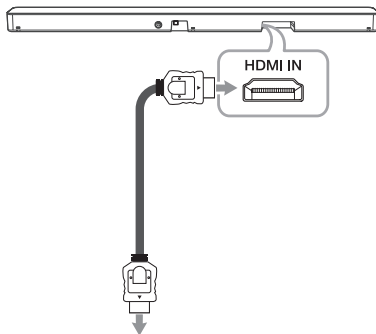

Zum Blu-ray-Disc-Player,
DVD-Player usw.

1. Verbinden Sie den HDMI IN Stecker auf der Rückseite des Gerätes mit der HDMI OUT-Buchse am Audiogerät, zum Beispiel mit einem Blu-ray-Disc-Player, DVD-Player, usw.
2. Wählen Sie die Eingangsquelle HDMI aus, indem Sie die Taste **F** mehrmals drücken.

Um sowohl Ton als auch Bild zu genießen

Sie können sowohl Ton als auch Bild von einem anderen verbundenen Gerät wiedergeben.

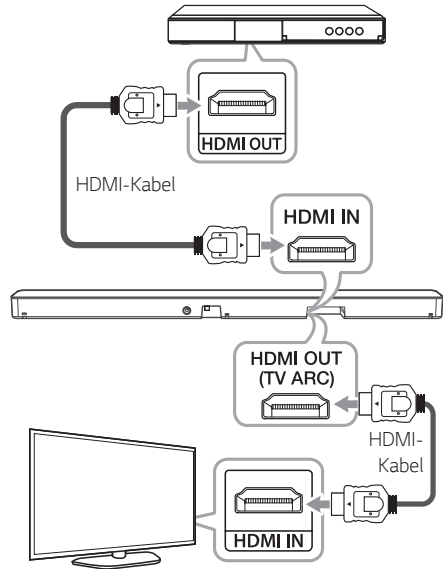

1. Verbinden Sie die HDMI IN-Buchse auf der Geräterückseite mit der HDMI OUT-Buchse des externen Gerätes wie z. B. Blu-ray-Spieler, DVD-Spieler etc.
2. Verbinden Sie die HDMI OUT (TV ARC)-Buchse auf der Rückseite des Gerätes mit dem Anschluss HDMI IN am Fernsehgerät.
3. Wählen Sie die Eingangsquelle HDMI aus, indem Sie die Taste **F** mehrmals drücken.

! Hinweis

- Das Ton- und Bildsignal kann bei ausgeschaltetem Gerät nicht weitergeleitet werden.
- Die HDMI OUT (TV ARC)-Buchse ist für die Verbindung zum Fernseher vorgesehen. Auch bei der Eingabe von Mehrkanalton über ein HDMI-Kabel kann mit dem Gerät nur PCM-Zweikanalton auf einem Fernsehgerät ausgegeben werden.
- Wenn Ihr Fernsehgerät keine DTS-Tonquelle unterstützt, schließen Sie das Wiedergabegerät (Quelle) an die HDMI IN- oder OPTICAL IN-Buchse der Soundbar an, um den DTS-Ton zu hören.

OPTICAL IN-Anschluss

Schließen Sie den optischen Ausgangsanschluss eines Zusatzgerätes an die OPTICAL IN-Buchse an.

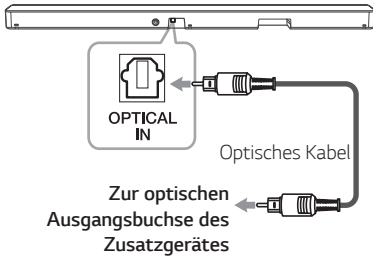

1. Verbinden Sie die OPTICAL IN-Buchse auf der Rückseite des Gerätes mit der optischen Ausgangsbuchse Ihres Zusatzgerätes.
2. Drücken Sie mehrmals die Taste **F**, um die Eingangsquelle OPT/HDMI ARC zu wählen.

Bei bestehender Verbindung zwischen diesem Gerät und Ihrem Gerät erscheint die Meldung "OPT" im Anzeigefenster.

! Hinweis

Vor dem Anschluss des optischen Kabels müssen ggf. die Schutzkappen auf den Anschlüssen entfernt werden.

! Vorsicht

Wenn das optische Kabel nicht in der richtigen Richtung angeschlossen ist, kann die optische Buchse beschädigt werden.



Optische Buchse



Optisches Kabel

<O>



Optische Buchse



Optisches Kabel

<X>

USB-Anschluss

Verbinden Sie den USB-Datenspeicher (USB-Stick) mit der USB-Buchse auf der Rückseite des Gerätes.

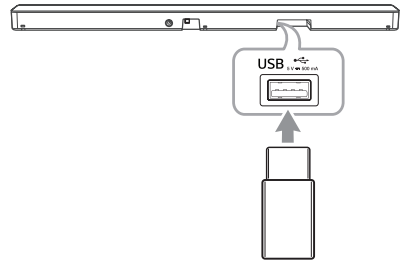

! Hinweis

Falls am Gerät ein HDMI-Kabel angeschlossen ist, ist der Anschluss eines USB-Gerätes je nach Form u. U. nicht möglich.

Weitere Informationen zur Wiedergabe von Dateien über USB finden Sie auf Seite 25.

USB-Gerät vom Gerät trennen

1. Auswahl einer anderen Funktion/Betriebsart.
2. Ziehen Sie das USB-Gerät ab.

Kompatible USB-Geräte

- MP3-Player: MP3-Player mit Flash-Funktion.
- USB-Flash-Laufwerk: Geräte, die USB 2.0 unterstützen.
- Trotz der USB-Fähigkeit dieses Gerätes werden jedoch nicht alle USB-Geräte unterstützt.

Anforderungen an USB-Geräte

- An einem Computer angeschlossene Geräte, für die eine weitere Software-Installation erforderlich ist, werden nicht unterstützt.
- Das USB-Gerät niemals während der Dateiübertragung trennen.
- Der Suchlauf kann bei USB-Geräten mit hoher Kapazität etwas länger als eine Minute dauern.
- Zur Vermeidung von Datenverlust sollten Sicherungskopien sämtlicher Daten erstellt werden.
- Der USB-Anschluss des Gerätes kann nicht mit einem PC verbunden werden. Das Gerät kann somit nicht als Speichergerät eingesetzt werden.
- Das Dateisystem exFAT wird auf diesem Gerät nicht unterstützt. (FAT16/FAT32/NTFS Systeme sind verfügbar)
- Bei bestimmten Geräten werden folgende Komponenten u. U. nicht erkannt.
 - Externe Festplatten
 - Kartenleser
 - Sicherungsgeräte
 - USB-Festplatten
 - USB-Hubs
 - Verwendung von USB-Verlängerungskabeln
 - iPhone/iPod/iPad
 - Android-Gerät

Spielbare Dateien

Abtastfrequenz

MP3 : von 32 bis 48 kHz

WMA : von 32 bis 48 kHz

OGG : von 32 bis 48 kHz

FLAC : 32 kHz, 44,1 kHz, 48 kHz, 88,2 kHz, 96 kHz, 176,4 kHz und 192 kHz (16 bit/ 24 bit)

WAV : 32 kHz, 44,1 kHz, 48 kHz, 88,2 kHz, 96 kHz, 176,4 kHz und 192 kHz (16 bit/ 24 bit)

Bitrate

MP3 : von 80 bis 320 kbps

WMA : von 56 bis 128 kbps

OGG : von 64 bis 500 kbps

- Maximale Anzahl von Dateien: Bis 2,000
- Maximale Anzahl von Ordnern: Bis 200
- Eine geschützte Datei durch DRM (Verwaltung digitaler Rechte) kann nicht auf das Gerät übertragen werden.
- Video-Dateien auf dem USB-Speichergerät können nicht abgespielt werden.
- Abhängig von der Leistung Ihres UBS Gerätes funktioniert die Wiedergabe u. U. nicht einwandfrei.

! Hinweis

- Ordner/Dateien auf einem USB-Gerät werden wie folgt erkannt.

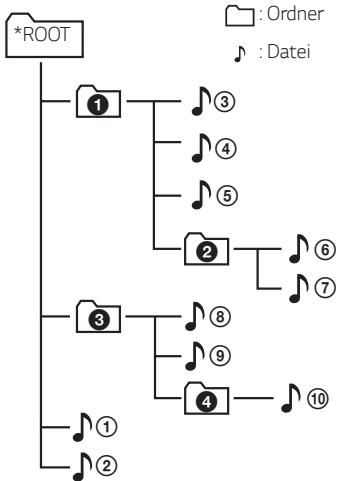

- Sollte sich in einem Ordner keine Datei befinden, wird dieser Ordner nicht angezeigt.
- Die Dateien werden von Datei 1 bis Datei 10 nacheinander abgespielt.
- Die Dateien werden in der aufgenommenen Reihenfolge wiedergegeben, welche je nach den Aufnahmebedingungen variieren kann.
- Dieses Gerät kann nur Datei- oder Ordernamen, die Zahlen oder englische Zeichen enthalten, anzeigen.
- *ROOT : Der erste Bildschirm, der angezeigt wird, sobald das Gerät USB erkennt, ist „ROOT“.

Grundfunktionen

USB-Funktion

1. Schließen Sie das USB-Gerät am USB-Anschluss des Gerätes an.
2. Wählen Sie die USB-Funktion aus, indem Sie Taste **F** mehrfach drücken.

Funktion	Aktion
Wiedergabe	Drücken Sie ▶▶ auf der Fernbedienung.
Pause	Drücken Sie während der Wiedergabe die Taste ▶▶ auf der Fernbedienung.
Zur nächsten/ vorherigen Datei springen	Drücken Sie während der Wiedergabe die Taste ▶▶ auf der Fernbedienung, um zur nächsten Datei zu springen. Drücken Sie während der ersten 3 Sekunden der Wiedergabe die Taste ◀◀ auf der Fernbedienung, um zur vorherigen Datei zu springen. Drücken Sie nach den ersten 3 Sekunden der Wiedergabe die Taste ◀◀ auf der Fernbedienung, um zum Anfang der Datei zu springen.
Suchlauf nach einem Dateiabschnitt	Halten Sie die Taste ◀◀ / ▶▶ auf der Fernbedienung bzw. am Gerät während der Wiedergabe gedrückt und lassen Sie sie an der gewünschten Stelle los.
Wiedergabewiederholung bzw. Wiedergabe nach dem Zufallsprinzip	Drücken Sie wiederholt die Taste REPEAT auf der Fernbedienung. Weitere Informationen zum Wechsel der Displayanzeige finden Sie in dem Hinweis zur Anzeige.
Ordnersuche	Drücken Sie die Taste FOLDER ^ / v auf der Fernbedienung.
Wiedergabe fortsetzen	Dieses Gerät merkt sich, welches Lied abgespielt wurde, bevor die Funktion geändert oder das Gerät ausgeschaltet wurde.

! Hinweis

- Der Punkt für die Wiedergabe wird gelöscht, wenn Sie das Netzkabel ziehen oder das USB-Gerät von dem Gerät entfernen.
- Wiederholen/Zufällige Wiedergabe funktioniert wie folgt.

Auf der Anzeige	Beschreibung
OFF	Spielt Titel auf dem USB-Gerät der Reihe nach ab.
ONE	Spielt den gleichen Titel wiederholt.
FOLDER	Spielt Titel in einem Ordner wiederholt.
ALL	Spielt alle Titel auf einem USB-Gerät wiederholt ab.
SHUFFLE	Spielt alle Titel einmal zufällig und hält die Wiedergabe an.

Weitere Funktionen

Die Benutzung Ihrer TV-Fernbedienung

Bestimmte Gerätefunktionen können über die Fernbedienung Ihres Fernsehgerätes bedient werden, auch wenn dieses von einem anderen Hersteller stammt. Es können die Funktionen Lautstärke auf/ab und Stummschalten verwendet werden.

Halten Sie die Taste **SOUND EFFECT** auf der Fernbedienung drei Sekunden lang gedrückt. Daraufhin erscheint der Hinweis "ON - TV REMOTE". Das Gerät kann nun über die Fernbedienung des Fernsehgerätes bedient werden.

Halten Sie zur Prüfung des Status dieser Funktion die Taste **SOUND EFFECT** auf der Fernbedienung gedrückt.

Halten Sie zur Deaktivierung dieser Funktion die Taste **SOUND EFFECT** auf der Fernbedienung gedrückt und drücken Sie diese Taste erneut, während die Meldung "ON TV REMOTE" angezeigt wird.



Hinweis

- Stellen Sie sicher, dass die Tonausgabe Ihres Fernsehgerätes auf [Externe Lautsprecher] eingestellt ist.
- Diese Funktion kann nicht mit der Magic-Fernbedienung des LG Fernsehgerätes genutzt werden.
- Diese Funktion arbeitet u. U. nicht störungsfrei, wenn bestimmte TV-Steuerungsfunktionen wie HDMI CEC, SIMPLINK und LG Sound Sync aktiviert wurden.
- Diese Funktion funktioniert möglicherweise nicht richtig, wenn das Gerät und das TV mit einem HDMI-Kabel verbunden sind.
- Bestimmte Fernbedienungen werden u. U. nicht unterstützt.

Trennen der Wireless-Netzwerkverbindung oder des Wireless-Gerätes

Stellen Sie die Funktion AUTOMATISCHES EIN-/AUSSCHALTEN zum Ein- und Ausschalten des Gerätes ein.

AUTO POWER Ein/Aus

Diese Einheit schaltet sich durch eine der folgenden Eingabequelle automatisch ein: Optisch, LG TV oder **Bluetooth**.

Wenn Sie Ihren Fernseher oder ein anderes extern angeschlossenes Gerät einschalten, erkennt diese Einheit das Eingangssignal und wählt die passende Funktion aus. Sie hören dann den Sound von Ihrem Gerät.

Beim Versuch der Verbindungsherstellung mit einem **Bluetooth**-Gerät schaltet sich dieses Gerät ein und stellt eine Verbindung zu Ihrem **Bluetooth**-Gerät her.

Halten Sie zum Aktivieren dieser Funktion die Taste  auf der Fernbedienung ca. 3 Sekunden lang gedrückt und drücken Sie diese Taste erneut, während die Meldung "OFF - AUTO POWER" angezeigt wird.

Halten Sie zur Prüfung des Status dieser Funktion die Taste  auf der Fernbedienung gedrückt.

Halten Sie zum Deaktivieren dieser Funktion die Taste  auf der Fernbedienung ca. 3 Sekunden lang gedrückt und drücken Sie diese Taste erneut, während die Meldung "ON - AUTO POWER" angezeigt wird.

Hinweis

- Falls nach dem Einschalten des Gerätes über die Funktion AUTO POWER für eine bestimmte Dauer kein Signal vom Fernseher, das mit LG Sound Sync (Optisch/Wireless) verbunden ist, empfangen wird, wird das Gerät automatisch ausgeschaltet.
- Nachdem die Einheit durch die AUTO-POWER-Funktion eingeschaltet wurde, schaltet sich diese automatisch wieder aus, wenn über einen längeren Zeitraum kein Signal vom externen Gerät empfangen wird.
- Falls das Gerät direkt ausgeschaltet wurde, kann es über die Funktion AUTO POWER nicht automatisch eingeschaltet werden. Das Gerät kann jedoch über die Funktion AUTO POWER eingeschaltet werden, falls fünf Sekunden ohne Signaleingang das optische Signal erkannt wird.
- Je nach angeschlossenen Gerät ist diese Funktion u. U. nicht verfügbar.
- Wenn Sie die **Bluetooth**-Verbindung von diesem Gerät trennen, werden einige **Bluetooth**-Geräte kontinuierlich versuchen, sich mit der Einheit zu verbinden. Daher empfiehlt es sich, die Verbindung vor dem Ausschalten des Geräts zu trennen.
- Beim ersten Einschalten dieses Gerätes wird die Funktion Automatisch ein-/ausschalten aktiviert.
- Für diese Funktion muss das Hauptgerät in der Verbindungsliste der **Bluetooth**-Geräte eingetragen sein.
- Die Funktion AUTO POWER kann nur bei eingeschaltetem Gerät aktiviert werden.

Automatischer Funktionswechsel

Dieses Gerät erkennt Eingangssignale wie Optisch, HDMI ARC, **Bluetooth** und LG TV und schaltet dann automatisch auf die geeignete Funktion um.

Wenn optische Signal empfangen werden

Beim Einschalten eines, mit dieser Soundbar über ein optisches Kabel verbunden externen Geräts, ändert diese Soundbar die Funktion in Optisch. Sie hören dann den Sound von Ihrem Gerät.

Wenn Sie Ihr **BLUETOOTH**-Gerät anschließen möchten

Wenn Sie Ihr **Bluetooth**-Gerät an diese Soundbar anschließen, wird die **Bluetooth**-Funktion aktiviert. Sie können dann Ihre Musik auf dem **Bluetooth**-Gerät abspielen.

Wenn Sie Ihr **TV-Gerät** oder ein externes Gerät einschalten

Wenn Sie Ihr **TV-Gerät** oder ein externes Gerät einschalten, welches über eine optische Verbindung oder LG Sound Sync (optisch oder kabellos) oder HDMI ARC angeschlossen ist, ändern sich die Funktionen der Soundbar, so dass Sie den Klang darüber hören können.

! Hinweis

- Dieses Gerät wechselt nicht zur optischen Funktion, wenn die Option **SIMPLINK** am angeschlossenen Fernsehgerät, Blu-ray-Disc-Player, Digitalempfänger oder an einem sonstigen Gerät aktiviert wurde oder wenn ein angeschlossenes Gerät mit CEC-Funktion eingeschaltet wird.
Um den automatischen Funktionswechsel zu nutzen, deaktivieren Sie die **SIMPLINK**-Funktion Ihres LG Fernsehgerätes. Die Deaktivierung von **SIMPLINK** dauert etwa 30 Sekunden.
- Wenn die Sperre der **Bluetooth**-Verbindung aktiviert ist, ist die **Bluetooth**-Verbindung nur über die **Bluetooth**- und LG TV-Funktion verfügbar. (Seite 31)

Schnellstart

Dieses Gerät kann im Standby-Modus mit geringem Stromverbrauch bleiben, um die Startzeit zu verringern, wenn Sie dieses Gerät einschalten.

Um diese Funktion einzuschalten, drücken Sie am Gerät 3 Sekunden lang , wenn das Gerät eingeschaltet ist.

“ON - Q. START” erscheint auf der Anzeige.

Um diese Funktion auszuschalten, drücken Sie  am Gerät 3 Sekunden lang erneut, wenn das Gerät eingeschaltet ist.

“OFF - Q. START” erscheint auf der Anzeige.

! Hinweis

- Wenn die Schnellstartfunktion eingestellt ist und ein Netzteil versehentlich nach Stromausfall usw. wieder an das Gerät angeschlossen wird, wird die Schnellstartfunktion aktiviert, wenn das Gerät einmal ein- und ausgeschaltet wird.
- Wenn die Schnellstartfunktion eingestellt ist, ist der Stromverbrauch höher als wenn der Schnellstart ausgeschaltet ist.
- Diese Funktion funktioniert nicht mit jedem Modell.

Verwendung der Bluetooth Wireless-Technologie

Über Bluetooth

Bluetooth ist eine kabellose Übertragungstechnologie zur Verbindung über kurze Distanzen.

Bei Störungen durch andere elektronische Geräte in der Nähe kann der Ton bei der **Bluetooth**-Übertragung über verschiedene Räume zeitweise unterbrochen werden.

Bei der Verbindung mehrere Geräte über die **Bluetooth** Wireless-Technologie fallen keinerlei Gebühren an. Verbindungen mithilfe der **Bluetooth** Wireless-Technologie über ein Mobiltelefon können in Reihenschaltung betrieben werden.

- Verfügbare Geräte: Smartphone, MP3, Notebook usw.
- Version: 4,0
- Codec: SBC, AAC

Bluetooth-Profil

Um **Bluetooth**-Drahtlos-Technologie zu nutzen, müssen die Geräte bestimmte Profile interpretieren können. Dieser Lautsprecher ist mit folgendem Profil kompatibel.

A2DP (Advanced Audio Distribution Profile)

Musik vom Ihrem Bluetooth-Gerät hören

Bevor Sie den Paarungsvorgang starten, stellen Sie sicher, dass die **Bluetooth**-Funktion auf Ihrem Smart-Gerät eingeschaltet ist. Hinweise finden Sie in der Bedienungsanleitung des **Bluetooth**-Gerätes. Eine einmal hergestellte Verbindung muss nicht nochmals hergestellt werden.

1. Wählen Sie die **Bluetooth**-Funktion aus, indem Sie Taste **F** mehrfach drücken. Daraufhin erscheint die Meldung "BT" gefolgt von "READY" im Anzeigefenster.
2. Schalten Sie das **Bluetooth**-Gerät ein und stellen Sie die Verbindung her. Bei der Suche nach diesem Lautsprecher auf Ihrem **Bluetooth**-Gerät kann eine Liste der gefundenen Geräte im Gerätedisplay von **Bluetooth**, je nach der Art des **Bluetooth**-Gerätes, angezeigt werden. Ihr Lautsprecher wird als "LG DSN4(XX)" aufgeführt.
3. Wählen Sie "LG DSN4(XX)".

! Hinweis

- "XX" steht für die letzten beiden Ziffern der Adresse. Falls Ihr Gerät zum Beispiel die MAC-Adresse 9C:02:98:4A:F7:08 besitzt, erscheint auf dem **Bluetooth**-Gerät die Anzeige "LG DSN4(08)".
- Je nach Art des **Bluetooth**-Gerätes erfolgt die Kopplung der Geräte auf verschiedene PAIRING Weise. Details zur **Bluetooth**-Kopplung PAIRING finden Sie in der **Bluetooth**-Geräteanleitung.

4. Nach erfolgreicher Verbindung dieses Gerätes mit Ihrem **Bluetooth**-Gerät erscheint die Meldung "PAIRED" → Name Ihres Gerätes → "BT" im Anzeigefenster.

! Hinweis

- Falls der Gerätenamen nicht auf diesem Gerät angezeigt werden kann, erscheint der Name "-".
- Um den Namen des verbundenen Gerätes anzuzeigen, drücken Sie die Taste ⓘ auf der Fernbedienung. Der Name des verbundenen **Bluetooth**-Gerätes wird angezeigt.

5. Musik hören.

Für die Wiedergabe von Musikdateien auf Ihrem **Bluetooth**-Gerät, sehen Sie in der Bedienungsanleitung des **Bluetooth**-Gerätes nach.

! Hinweis

- Bei Verwendung der **Bluetooth**-Technologie und zur störungsfreien Verbindung muss das **Bluetooth**-Gerät möglichst nahe am Gerät verwendet werden.
In folgenden Fällen kann möglicherweise keine Verbindung hergestellt werden:
 - Es befindet sich ein Hindernis zwischen Gerät und **Bluetooth**-Gerät.
 - Ein anderes Gerät sendet auf der Frequenz des **Bluetooth**-Gerätes, zum Beispiel ein medizinisches, ein Mikrowellen- oder ein Wireless LAN-Gerät.

! Hinweis

- Falls die **Bluetooth**-Verbindung nicht einwandfrei funktioniert, versuchen Sie, es erneut zu koppeln.
- Bei Störungen der Übertragung durch andere elektronische Geräte in der Nähe kann der Ton zeitweise unterbrochen werden.
- Es kann jeweils nur eine Verbindung zu einem **Bluetooth**-Gerät hergestellt werden. Mehrfach-Verbindungen sind nicht möglich.
- Je nach Art des Gerätes kann die **Bluetooth**-Funktion u. U. nicht genutzt werden.
- Die **Bluetooth**-Funktion kann zusammen mit Telefonen, MP3-Playern, Notebooks usw. verwendet werden.
- Die Klangqualität nimmt mit größer werdendem Abstand zwischen Gerät und **Bluetooth**-Gerät ab.
- Wenn das Gerät ausgeschaltet oder das **Bluetooth**-Gerät zu weit vom Gerät entfernt ist, wird die **Bluetooth**-Verbindung unterbrochen.
- Bei unterbrochener **Bluetooth**-Verbindung müssen **Bluetooth**-Gerät und Gerät neu verbunden werden.
- Wenn das Gerät nicht verbunden ist, erscheint im Anzeigefenster die Meldung "READY".
- Bei Verbindung eines **Bluetooth**-Gerätes (iOS Gerät usw.) mit diesem Gerät oder bei der Bedienung dieses Gerätes können die Lautstärken beider Geräte aneinander angeglichen werden.
- Wenn Sie nach der Herstellung einer Verbindung mit dem **Bluetooth**-Gerät eine andere Funktion auswählen, wird die **Bluetooth**-Verbindung getrennt. Wenn Sie wieder zur **Bluetooth**-Funktion zurückkehren, wird die **Bluetooth**-Verbindung automatisch wieder hergestellt.

Steuerung eines über Bluetooth verbundenen Gerätes

Ein verbundenes **Bluetooth** Gerät kann über diese Soundbar die Funktionen Wiedergabe, Pause, Überspringen und Lautstärke steuern.

! Hinweis

- Diese Funktion ist nur für Android OS und iOS verfügbar.
- Diese Funktion wird möglicherweise von dem **Bluetooth** Gerät oder dem TV-Modell nicht unterstützt.

Sperre der Bluetooth-Verbindung (BT LOCK)

Bluetooth-Verbindungen können auf die Funktionen BT (**Bluetooth**) und LG TV beschränkt werden, um unerwünschte **Bluetooth**-Verbindungen zu vermeiden.

Halten Sie zum Aktivieren dieser Funktion die Taste **BT** auf der Fernbedienung im BT (**Bluetooth**)-Modus ca. 3 Sekunden lang gedrückt und drücken Sie die Taste nochmals, während die Meldung "OFF - BT LOCK" angezeigt wird. Daraufhin kann die **Bluetooth**-Verbindung beschränkt werden.

Halten Sie zum Deaktivieren dieser Funktion die Taste **BT** auf der Fernbedienung im BT (**Bluetooth**)-Modus ca. 3 Sekunden lang gedrückt und drücken Sie die Taste nochmals, während die Meldung "ON - BT LOCK" angezeigt wird.

! Hinweis

Auch bei aktivierter BT LOCK-Funktion wird die Sound Bar über die automatische Ein-/Ausschaltfunktion eingeschaltet. Um dies zu verhindern, deaktivieren Sie die automatische Ein-/Ausschaltfunktion. (Seite 27)

Verwendung der BLUETOOTH-App

! Hinweis

- Die "LG Sound Bar"-App kann mit diesem Gerät nur über das Betriebssystem Android genutzt werden.
- Abhängig von Ihrer Internetumgebung oder Ihrem Mobilfunkvertrag können zusätzliche Datengebühren anfallen.

Über die "LG Sound Bar"-App

Die "LG Sound Bar"-App bringt eine Reihe von neuen Funktionen auf Ihr Gerät.

Um mehrere Funktionen zu genießen, sollten Sie die kostenlose "LG Sound Bar"-App herunterladen und installieren.

Installieren Sie die "LG Sound Bar"-App auf Ihrem BLUETOOTH-Gerät

Es gibt zwei Wege, die "LG Sound Bar" Applikation auf ihrem **Bluetooth**-Gerät zu installieren.

Installiere die "LG Sound Bar" Applikation durch einen QR-Code

1. Installieren Sie die "LG Sound Bar"-App unter Verwendung des QR-Codes. Verwenden Sie die Scan-Software, um den QR-Code zu scannen.



2. Tippen Sie zur Installation auf ein Symbol.

! Hinweis

- Stellen Sie sicher, dass das **Bluetooth**-Gerät mit dem Internet verbunden ist.
- Stellen Sie sicher, dass Ihr **Bluetooth**-Gerät über eine Scansoftware-Anwendung verfügt. Wenn Sie keine haben, können Sie diese aus dem "Google Android Market (Google Play Store)" herunterladen.
- Je nach Region kann der QR-Code u. U. nicht genutzt werden.

Installieren Sie die "LG Sound Bar"-App über den "Google Android Market (Google Play Store)"

1. Tippen Sie auf das Symbol "Google Android Market (Google Play Store)".
2. Geben Sie in der Suchleiste den Begriff "LG Sound Bar" ein starten Sie die Suche.
3. Suchen Sie in der Ergebnisliste die "LG Sound Bar"-App und starten Sie den Download der **Bluetooth**-App.

! Hinweis

- Stellen Sie sicher, dass das **Bluetooth**-Gerät mit dem Internet verbunden ist.
- Stellen Sie sicher, dass der "Google Android Market (Google Play Store)" auf dem **Bluetooth**-Gerät installiert ist.

Bluetooth über die "LG Sound Bar"-App aktivieren

Mithilfe der "LG Sound Bar"-App können Sie Ihr **Bluetooth**-Gerät mit dem Gerät verbinden.

1. Tippen Sie zum Öffnen der "LG Sound Bar"-App im Startbildschirm auf das Symbol "LG Sound Bar"-App und wechseln Sie in das Hauptmenü.
2. Für weitere Informationen zur Bedienung, tippen Sie auf [Einstellung] und [Hilfe].

! Hinweis

- Die "LG Sound Bar" Applikation wird bei folgenden Softwareversionen verfügbar sein;
 - Android: Ver. 5.0 (oder höher)
- Wenn Sie die "LG Sound Bar"-App für den Betrieb verwenden, könnte es einige Unterschiede geben zwischen der "LG Sound Bar"-App und der mitgelieferten Fernbedienung. Verwenden Sie wenn nötig die mitgelieferte Fernbedienung.
- Abhängig vom **Bluetooth**-Gerät, könnte die "LG Sound Bar"-App u.U. nicht funktionieren.
- Nach dem Verbinden der "LG Sound Bar" Applikation könnte Musik aus Ihrem Gerät ertönen. Wiederholen Sie in diesem Fall die Verbindungsherstellung.
- Wenn Sie andere Anwendungen damit betreiben oder die Einstellungen auf Ihrem **Bluetooth**-Gerät während der Verwendung von "LG Sound Bar" App verändern, kann es vorkommen, dass die "LG Sound Bar" App einen abnormalen Betrieb zeigt.
- Bei einem abnormalen Betrieb der "LG Sound Bar" App überprüfen Sie Ihr **Bluetooth**-Gerät und die Verbindung mit der "LG Sound Bar" App; versuchen Sie danach erneut, eine Verbindung herzustellen.
- Je nach Betriebssystem des Smartphones ergeben sich für Sie einige Unterschiede für den "LG Sound Bar" Betrieb.
- Auch bei getrennter **Bluetooth**-Verbindung kann die "LG Sound Bar"-App genutzt werden, wenn die Funktionsart gewechselt wird.
- Zusatzfunktionen der "LG Sound Bar"-App können je nach Abstand zwischen diesem Gerät und dem **Bluetooth**-Gerät sowie den **Wireless**-Bedingungen u. U. nicht genutzt werden.

Störungsbehebung

Allgemein

Störung	Ursache & Lösung
Dieses Gerät funktioniert nicht einwandfrei.	<ul style="list-style-type: none"> • Schalten Sie dieses Gerät und das mit ihm verbundene (TV, Woofer, DVD-Player, Verstärker, etc.) aus und schalten Sie sie erneut an. • Ziehen Sie das Netzkabel dieses Gerätes sowie des verbundenen externen Gerätes (Fernsehgerät, Woofer, DVD-Player, Verstärker, etc.) aus der Steckdose und stecken Sie es danach wieder ein. • Beim Ausschalten des Gerätes werden die vorherigen Einstellungen u. U. nicht gespeichert.
Kein Strom.	<ul style="list-style-type: none"> • Das Netzkabel ist ausgestöpselt. Schließen Sie das Netzkabel an. • Überprüfen Sie, ob die Stromversorgung möglich ist. Überprüfen Sie die Funktion der Steckdose mit anderen Elektrogeräten.
Kein Ton.	<ul style="list-style-type: none"> • Es wurde die falsche Eingangsquelle gewählt. Prüfen Sie die Eingangsquelle und wählen Sie die korrekte Quelle aus. • Die Stummschaltung ist aktiviert. Drücken Sie auf  (Stumm) oder regeln Sie die Lautstärke, um die Stummschaltung zu annullieren. • Sofern sie eine Verbindung mit externen Geräten nutzen (set top box, Bluetooth Geräte, etc.), passen sie die Lautstärke des Gerätes an.
Kein Ton über den Subwoofer	<ul style="list-style-type: none"> • Das Netzkabel des Subwoofers ist nicht angeschlossen. Stecken Sie das Netzkabel fest in die Netzsteckdose. • Die Verbindung zwischen Gerät und Lautsprecher wird getrennt. Verbinden Sie das Gerät und den Subwoofer. (Seite 15)
Die Fernbedienung funktioniert nicht richtig.	<ul style="list-style-type: none"> • Die Fernbedienung ist zu weit vom Gerät entfernt. Die Fernbedienung sollte nicht weiter als 7 m entfernt verwendet werden. • Zwischen Fernbedienung und Gerät befindet sich ein Hindernis. Entfernen Sie das Hindernis. • Die Batterie der Fernbedienung ist leer. Erneuern Sie bitte die Batterien.
Die AUTO POWER-Funktion funktioniert nicht.	<ul style="list-style-type: none"> • Überprüfen Sie die Verbindung zu externen Geräten wie TV, DVD/Blu-Ray-Player oder Bluetooth-Gerät. • Überprüfen Sie den Status von SIMPLINK auf Ihrem LG Fernseher und schalten Sie SIMPLINK aus. • Je nach angeschlossenem Gerät ist diese Funktion u. U. nicht verfügbar.
LG Sound Sync funktioniert nicht.	<ul style="list-style-type: none"> • Überprüfen sie, ob ihr LG TV LG Sound Sync unterstützt. • Überprüfen sie die Verbindung von LG Sound Sync (Optisch oder Drahtlos). • Überprüfen sie die Ton Einstellungen ihres TV Gerätes und dieser Einheit.

Störung	Ursache & Lösung
Das Gerät stellt keine Verbindung mit dem Bluetooth -Gerät her.	<ul style="list-style-type: none"> Schalten Sie die Sperre der Bluetooth-Verbindung aus. (Seite 31)
Falls Sie das Gefühl haben, der Ton des Gerätes ist zu leise.	<p>Überprüfen Sie unten stehende Details und nehmen Sie die notwendigen Änderungen vor.</p> <ul style="list-style-type: none"> Ändern Sie die AUDIO DIGITAL OUT (AUDIO DIGITAL AUSGANG) -Einstellung im Setup-Menü des TVs von [PCM] auf [AUTO] oder [BITSTREAM]. Hierfür muss die Sound Bar mit dem TV verbunden sein. Ändern Sie die AUDIO DIGITAL OUT (AUDIO DIGITAL AUSGANG) -Einstellung im Setup-Menü des Players von [PCM] auf [PRIMARY PASS-THROUGH] oder [BITSTREAM]. Hierfür muss die Sound Bar mit dem Player verbunden sein. Ändern Sie die Audio DRC Einstellung in dem Menü des verbundenen Geräts zu [OFF] Überprüfen Sie, ob der Nachtmodus aktiviert ist. Ist dies der Fall, so schalten Sie diesen ab [OFF].
USB wird nicht erkannt.	<ul style="list-style-type: none"> Formatieren Sie das USB-Gerät und schließen Sie es erneut an. Wählen Sie beim Formatieren des USB-Gerätes das verfügbare Dateisystem aus. (Seite 23)

HINWEISE zur Verwendung des Funkbetriebs

Störung	Ursache & Lösung
HINWEISE zur Verwendung des Funkbetriebs	<ul style="list-style-type: none"> Die Funkübertragung ist bei schwachem Signalbereich u. U. nicht störungsfrei möglich. Das Gerät muss nahe genug am Funk-Subwoofer aufgestellt werden. Für eine optimale Leistung sollte das Gerät nicht auf einem metallischen Untergrund aufgestellt werden.
In folgenden Fällen kann das Bluetooth -Gerät Fehlfunktionen oder Störstrahlungen verursachen.	<ul style="list-style-type: none"> Wenn ein Teil Ihres Körpers mit dem Sendeempfänger des Bluetooth-Gerätes oder der Sound Bar in Kontakt kommt. Bei einem Hindernis oder einer Wand, oder wenn das Gerät in einem eingelassenen Bereich aufgestellt wurde. Sollte ein Gerät (ein Wireless LAN-, ein medizinisches oder ein Mikrowellengerät) die gleiche Frequenz nutzen, sollte der Abstand zwischen den Geräten vergrößert werden. Bei der Verbindung des Gerätes mit einem Bluetooth-Gerät sollte der Abstand zwischen den Geräten möglichst gering sein. Sollte das Gerät zu weit vom Bluetooth-Gerät entfernt sein, kann die Verbindung unterbrochen werden und es können Fehlfunktionen auftreten.

HINWEISE für den Demo-Modus

Störung	Ursache & Lösung
Die Eingangsquelle kann nicht mit der F Taste wie BT (Bluetooth), HDMI usw. geändert werden und auf dem vorderen Display ist nur die Anzeige [DEMO] zu sehen.	Ziehen Sie das Netzkabel heraus und stecken Sie es wieder ein. Wenn das nicht funktioniert, stellen Sie die Lautstärke auf 2 und halten Sie die F Taste am Hauptgerät (etwa 5 Sekunden lang) gedrückt, bis auf dem Display die aktuell ausgewählte Funktion erscheint.
Fernbedienung funktioniert nicht. (Keine Reaktion)	

Markenzeichen und Lizenzen

Alle anderen Markennamen sind Markenzeichen der jeweiligen Eigentümer.



Hergestellt mit Genehmigung der Dolby Laboratories. Dolby, Dolby Audio und das Doppel-D-Symbol sind eingetragene Markenzeichen von Dolby Laboratories.



Näheres zu DTS-Patenten finden Sie hier: <http://patents.dts.com>. Hergestellt unter Lizenz bei DTS Licensing Limited. DTS, das Symbol, & DTS und das Symbol zusammen sowie Digital Surround sind eingetragene Markenzeichen oder Markenzeichen von DTS, Inc. in den USA und/oder anderen Ländern. © DTS, Inc. Alle Rechte vorbehalten.



Näheres zu DTS-Patenten finden Sie unter <http://patents.dts.com>. Hergestellt unter Lizenz von DTS Licensing Limited. DTS, das Symbol, DTS und das Symbol in Kombination, Virtual:X und das Logo DTS Virtual:X sind in den USA/bzw. anderen Ländern eingetragene Marken oder Marken von DTS, Inc. © DTS, Inc. Alle Rechte vorbehalten.



Der Begriff **Bluetooth**® und dessen Logos sind eingetragene Marken von **Bluetooth SIG, Inc.** und werden von LG Electronics unter Lizenz verwendet. Andere Marken und Handelsnamen sind den jeweiligen Eigentümern zugehörig.



Die Begriffe HDMI und HDMI High-Definition Multimedia Interface sowie das HDMI-Logo sind Marken oder eingetragene Marken von HDMI Licensing Administrator, Inc. in den Vereinigten Staaten und anderen Ländern.

Technische Daten

Allgemein	
Leistungsaufnahme	Siehe das Hauptetikett am Gerät.
	Netzwerk-Bereitschaftsbetrieb: 1,0 W (alle Netzwerkports aktiviert)
Netzadapter	<ul style="list-style-type: none"> • Modell : DA-38A25 • Hersteller : Asian Power Devices Inc. • Eingang : 100 - 240 V ~ 50 - 60 Hz • Ausgang : 25 V \equiv 1,52 A
	<ul style="list-style-type: none"> • Modell : MS-Z1520R250-038A0-P • Hersteller : MOSO POWER SUPPLY TECHNOLOGY CO., LTD. • Eingang : 100 - 240 V ~ 50/60 Hz • Ausgang : 25 V \equiv 1,52 A
Abmessungen (B x H x T)	Ca. 890,0 mm X 57,0 mm X 85,0 mm Mit Standfuß
Betriebstemperatur	5 °C bis 35 °C
Feuchtigkeit	5 % bis 90 %
Stromversorgung über USB	5 V \equiv 500 mA
Unterstützte Sampling-Frequenz für den digitalen Audioeingang	32 kHz, 44,1 kHz, 48 kHz, 88,2 kHz, 96 kHz
Unterstützte digitale Audio-Eingangsformate	Dolby Audio, DTS Digital Surround, PCM
Eingang/Ausgang	
OPTICAL IN	3 V (p-p), Optische Buchse x 1
HDMI IN	19-polig (HDMI™-Anschluss Typ A) x 1
HDMI OUT	19-polig (HDMI™-Anschluss Typ A) x 1
Verstärker (RMS-Ausgang)	
Gesamt	300 W RMS
Vorn	50 W RMS x 2 (4 Ω bei 1 kHz, THD 10 %)
Subwoofer	200 W RMS (3 Ω bei 80 Hz, THD 10 %)

Funk-Subwoofer	
Stromversorgung	Siehe das Hauptetikett am Subwoofer.
Leistungsaufnahme	Siehe das Hauptetikett am Subwoofer.
Typ	1-Weg 1-Lautsprecher
Widerstand	3 Ω
Nenningangsleistung	200 W RMS
Max. Eingangsleistung	400 W RMS
Abmessungen (B x H x T)	Ca. 171,0 mm x 390,0 mm x 261,0 mm

- Änderungen an Ausführung und technischen Daten sind ohne Vorankündigung vorbehalten.

Handhabung des Lautsprechers

Beim Transport des Lautsprechers

Bitte bewahren Sie die Originalverpackung auf. Wenn Sie den Lautsprecher versenden müssen, dann verpacken Sie den Lautsprecher für maximalen Schutz so, wie dieser ursprünglich durch die Fabrik verpackt worden war.

Reinigung der äußeren Oberflächen

- Verwenden Sie in der Nähe des Lautsprechers keine sich verflüchtigenden Flüssigkeiten, wie Insektensprays.
- Durch zu starken Druck beim Abwischen können die Oberflächen beschädigt werden.
- Lassen Sie keine Gummi- oder Plastikteile über einen längeren Zeitraum mit dem Gerät in Kontakt sein.

Die Reinigung des Lautsprechers

Verwenden Sie zur Reinigung des Players ein weiches, trockenes Tuch. Starke Verunreinigungen können mit einem weichen und mit milder Reinigungslösung angefeuchteten Tuch entfernt werden. Verwenden Sie keine Lösungsmittel wie Alkohol, Benzin oder Verdünnung verwenden, ansonsten können die Oberflächen des Gerätes beschädigt werden.

