

Bedienungsanleitung

Roll-Eismaschine

ICR 2450



Inhaltsverzeichnis

Lieferumfang	3
Komponenten.....	4
Verwendung.....	5
Allgemeines	8
Bedienungsanleitung lesen und aufbewahren	8
Bestimmungsgemäßer Gebrauch	8
Zeichenerklärung	9
Sicherheit	9
Hinweiserklärung	9
Allgemeine Sicherheitshinweise.....	10
Erstinbetriebnahme	15
Eismaschine und Lieferumfang prüfen.....	15
Eismaschine aufstellen	15
Bedienung.....	16
Rolleis zubereiten	16
Sorbet zubereiten.....	17
Rezepte.....	18
Eis-Grundrezept	18
Sorbet-Grundrezept	18
Störungstabelle	18
Reinigung.....	20
Aufbewahrung.....	21
Technische Daten.....	22
Konformitätserklärung	22
Entsorgung.....	22
Verpackung entsorgen.....	22
Altgerät entsorgen	22

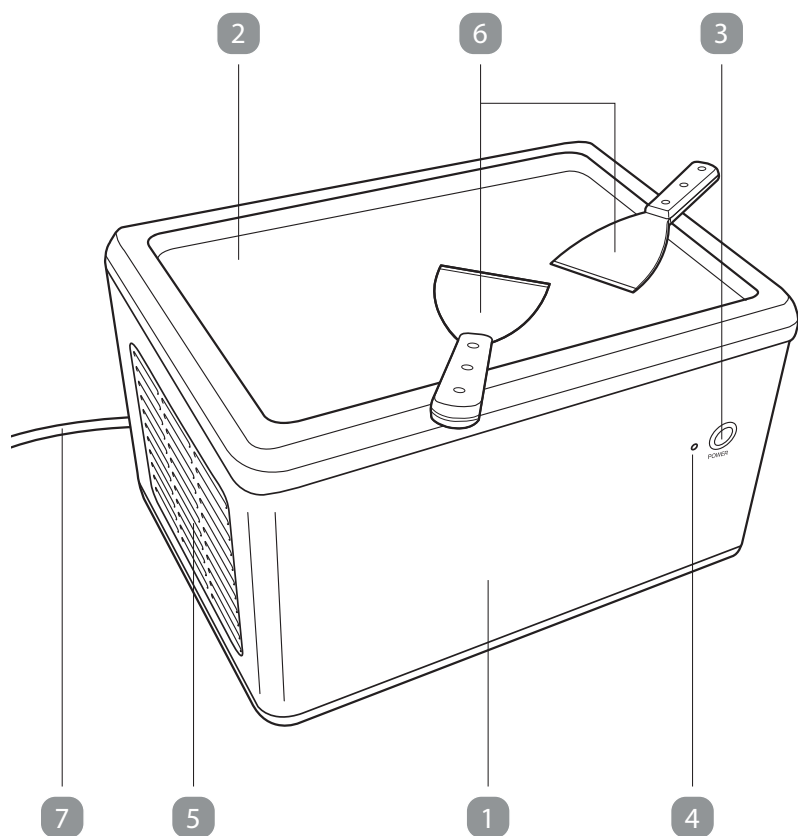

Komponenten

- 1 Basiseinheit
- 2 Eisfläche
- 3 Power-Taste 
- 4 Signalleuchte
- 5 Lüftungsschlitze
- 6 Eisspatel, 2×
- 7 Netzkabel mit -stecker

A

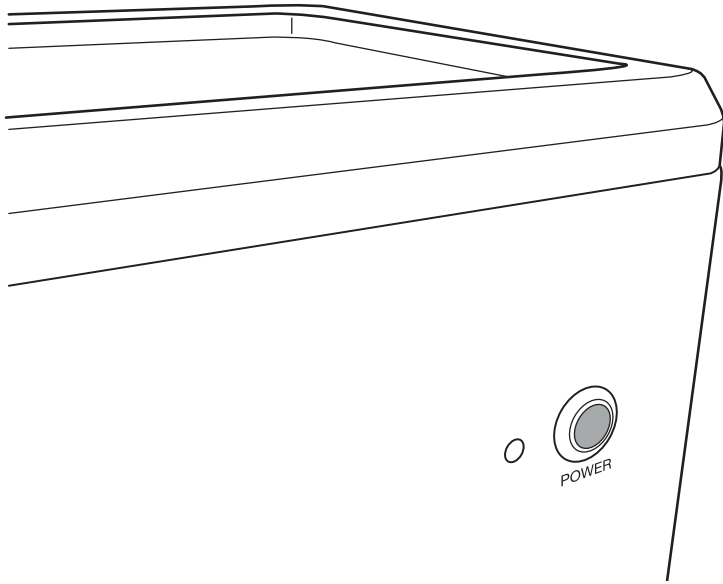

B

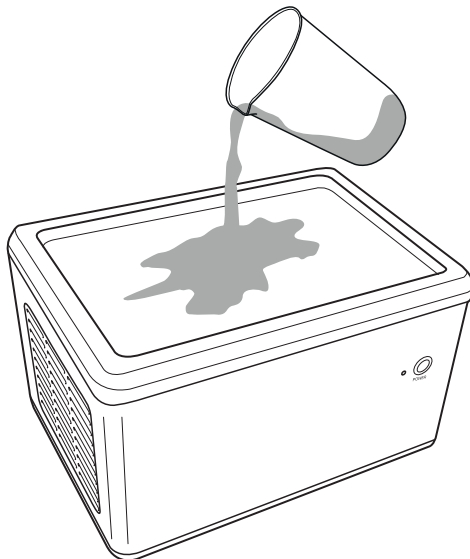

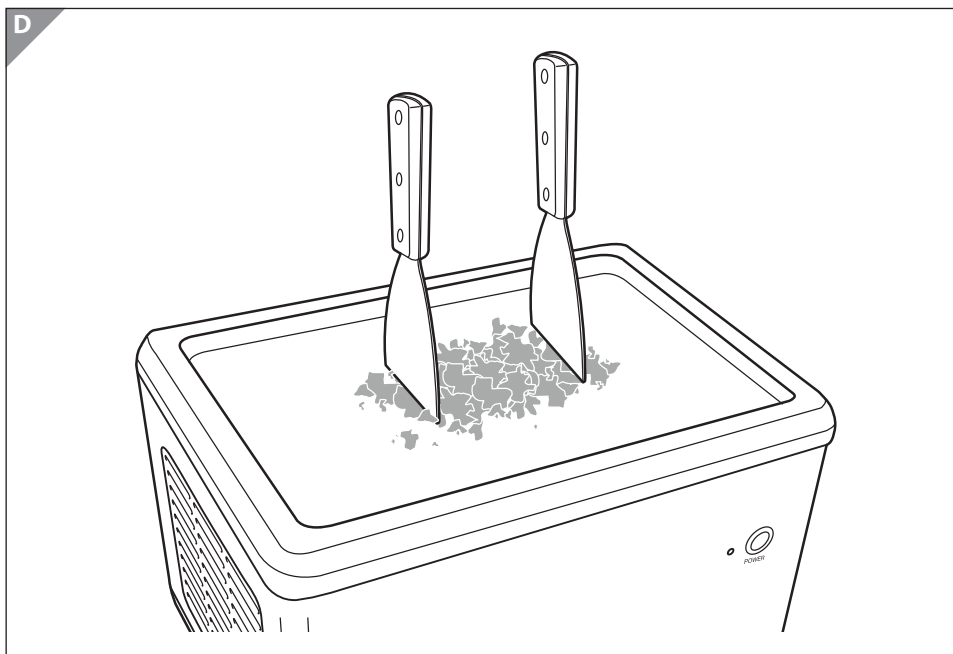
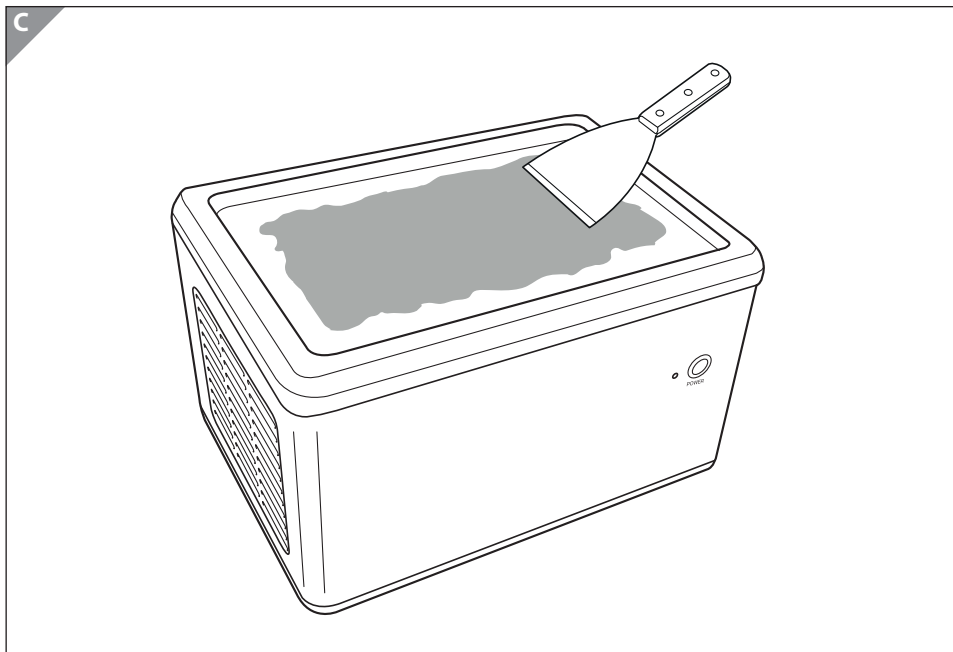

E

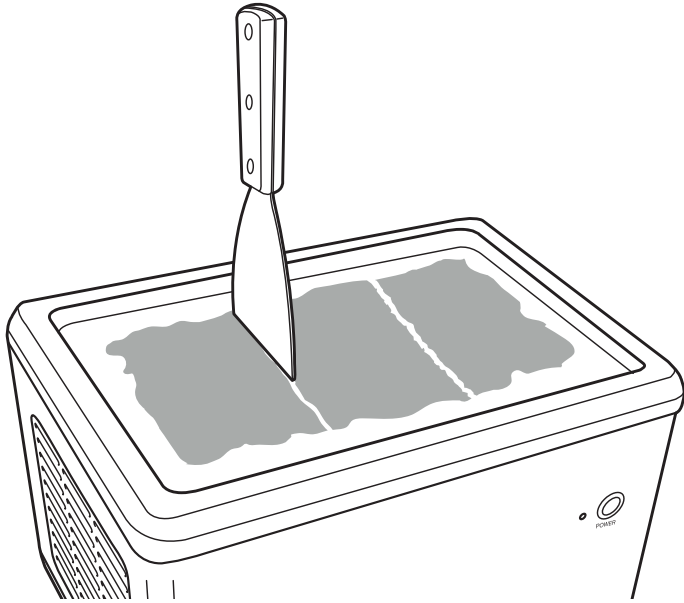

F

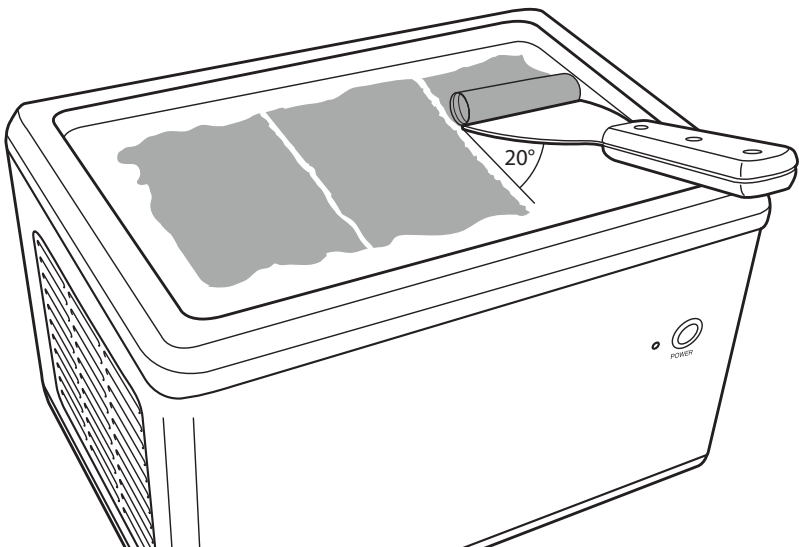

Allgemeines

Bedienungsanleitung lesen und aufbewahren



Diese Bedienungsanleitung gehört zu dieser Roll-Eismaschine (im Folgenden nur „Eismaschine“ genannt). Sie enthält wichtige Informationen zur Inbetriebnahme und Handhabung.

Lesen Sie die Bedienungsanleitung, insbesondere die Sicherheitshinweise, sorgfältig durch, bevor Sie die Eismaschine einsetzen. Die Nichtbeachtung dieser Bedienungsanleitung kann zu Schäden an der Eismaschine oder schweren Verletzungen führen.

Bewahren Sie die Bedienungsanleitung für die weitere Nutzung auf. Wenn Sie die Eismaschine an Dritte weitergeben, geben Sie unbedingt diese Bedienungsanleitung mit.

Die Bedienungsanleitung basiert auf den in der Europäischen Union gültigen Normen und Regeln. Beachten Sie im Ausland auch landesspezifische Richtlinien und Gesetze.

Die Bedienungsanleitung kann über den Kundendienst im PDF-Format angefordert werden.

Bestimmungsgemäßer Gebrauch

Die Eismaschine ist ausschließlich zur Zubereitung von Eis und Sorbet konzipiert. Die Eismaschine ist für den Privatgebrauch bestimmt oder für haushaltsähnliche Benutzung wie:

- in Küchen, für Mitarbeiter in Läden, Büros und anderen gewerblichen Bereichen;
- in landwirtschaftlichen Betrieben;
- von Kunden in Hotels, Motels und weiteren ähnlichen Wohnumgebungen;
- in Frühstückspensionen.

Verwenden Sie die Eismaschine nur wie in dieser Bedienungsanleitung beschrieben. Jede andere Verwendung gilt als nicht bestimmungsgemäß und kann zu Sachschäden oder sogar zu Personenschäden führen. Die Eismaschine ist kein Kinderspielzeug.

Der Hersteller oder Händler übernimmt keine Haftung für Schäden, die durch nicht bestimmungsgemäßen oder falschen Gebrauch entstanden sind.

Zeichenerklärung

Die folgenden Symbole und Signalworte werden in dieser Bedienungsanleitung, auf der Eismaschine oder auf der Verpackung verwendet.



Konformitätserklärung (siehe Kapitel „Konformitätserklärung“): Mit diesem Symbol gekennzeichnete Produkte erfüllen alle anzuwendenden Gemeinschaftsvorschriften des Europäischen Wirtschaftsraums.



Die Eismaschine ist für den Lebensmittelkontakt geeignet.



Lesen Sie vor dem ersten Gebrauch der Eismaschine die Bedienungsanleitung sorgfältig durch und bewahren Sie sie zur späteren Referenz auf.



Verwenden Sie die Eismaschine nur in Innenräumen.



Power-Taste



Vorsicht; Brandgefahr!

Sicherheit

Hinweiserklärung

Die folgenden Symbole und Signalworte werden in dieser Bedienungsanleitung verwendet.



Dieses Signalsymbol/-wort bezeichnet eine Gefährdung mit einem mittleren Risikograd, die, wenn sie nicht vermieden wird, den Tod oder eine schwere Verletzung zur Folge haben kann.



Dieses Signalsymbol/-wort bezeichnet eine Gefährdung mit einem niedrigen Risikograd, die, wenn sie nicht vermieden wird, eine geringfügige oder mäßige Verletzung zur Folge haben kann.

HINWEIS!

Dieses Signalwort warnt vor möglichen Sachschäden.



Dieses Symbol gibt Ihnen nützliche Zusatzinformationen zur Inbetriebnahme und Handhabung.

Allgemeine Sicherheitshinweise



Verletzungsgefahr!

Eine fehlerhafte Elektroinstallation, eine zu hohe Netzspannung oder falsche Bedienung können einen Stromschlag verursachen.

- Lesen Sie die Bedienungsanleitung sorgfältig durch und bewahren Sie sie zur späteren Referenz auf.
- Schließen Sie die Eismaschine ausschließlich in Innenräumen und nur an eine vorschriftsmäßig installierte AC 230 V Steckdose an.
- Schließen Sie die Eismaschine nur an eine gut zugängliche Steckdose an, damit Sie die Eismaschine bei einem Störfall schnell vom Stromnetz trennen können.
- Betreiben Sie die Eismaschine nicht, wenn sie sichtbare Schäden aufweist oder das Netzkabel bzw. der Netzstecker defekt ist.
- Wenn das Netzkabel der Eismaschine beschädigt ist, muss es durch den Hersteller oder seinen Kundendienst oder eine technisch qualifizierte Person ersetzt werden, um Gefährdungen zu vermeiden.
- Das System enthält Kältemittel unter hohem Druck. Das System darf nicht manipuliert werden. Es darf nur von qualifizierten Personen gewartet werden.
- Öffnen Sie das Gehäuse nicht, sondern überlassen Sie die Reparatur Fachkräften. Wenden Sie sich dazu an die auf der

Garantiekarte angegebene Serviceadresse. Bei eigenständig durchgeführten Reparaturen, Umbauten, unsachgemäßem Anschluss oder falscher Bedienung sind Haftungs- und Garantieansprüche ausgeschlossen.

- Bei Reparaturen dürfen nur Teile verwendet werden, die den ursprünglichen Gerätedaten entsprechen. In dieser Eismaschine befinden sich elektrische und mechanische Teile, die zum Schutz gegen Gefahrenquellen unerlässlich sind.
- Betreiben Sie die Eismaschine nicht mit einer externen Zeitschaltuhr oder einem separaten Fernwirksystem.
- Tauchen Sie weder die Eismaschine noch das Netzkabel oder den Netzstecker in Wasser oder andere Flüssigkeiten.
- Fassen Sie den Netzstecker niemals mit feuchten Händen an.
- Führen Sie während des Betriebs keine anderen Tätigkeiten an der Eismaschine durch (wie z. B. Reinigen).
- Ziehen Sie den Netzstecker nie am Netzkabel aus der Steckdose, sondern fassen Sie immer den Netzstecker an.
- Verwenden Sie das Netzkabel nie als Tragegriff.
- Halten Sie die Eismaschine, den Netzstecker und das Netzkabel von offenem Feuer und heißen Flächen fern.
- Verlegen Sie das Netzkabel so, dass es nicht zur Stolperfalle wird.
- Knicken Sie das Netzkabel nicht und legen Sie es nicht über scharfe Kanten.
- Verwenden Sie die Eismaschine nur in Innenräumen. Betreiben Sie sie nie in Feuchträumen.
- Verwenden Sie die Eismaschine niemals im Regen.
- Lagern Sie die Eismaschine nie so, dass sie in eine Wanne oder in ein Waschbecken fallen kann.
- Greifen Sie niemals nach der Eismaschine, wenn sie ins Wasser gefallen ist. Ziehen Sie in einem solchen Fall sofort den Netzstecker.

- Sorgen Sie dafür, dass Kinder keine Gegenstände in die Lüftungsschlitze der Eismaschine hineinstecken.
- Trennen Sie die Eismaschine immer von der Stromversorgung, wenn Sie sie unbeaufsichtigt lassen, wenn eine Störung auftritt und bevor Sie sie reinigen.
- Trennen Sie die Eismaschine immer von der Stromversorgung, wenn Rauch aus der Eismaschine austritt.
- Stellen Sie keine Gegenstände auf die Eismaschine.



Gefahr von Erfrierung!

Unsachgemäßer Umgang mit der Eismaschine kann zu Verletzungen führen.

- Während des Gebrauchs wird die Eisfläche bis zu -30 °C kalt. Berühren Sie die Eisfläche mit keinem Körperteil, es könnte festfrieren.



Gefahren für Kinder und Personen mit verringerten physischen, sensorischen oder mentalen Fähigkeiten (beispielsweise teilweise Behinderte, ältere Personen mit Einschränkung ihrer physischen und/oder mentalen Fähigkeiten) oder Mangel an Erfahrung und Wissen (beispielsweise ältere Kinder).

- Diese Eismaschine kann von Kindern ab acht Jahren sowie von Personen mit verringerten physischen, sensorischen oder mentalen Fähigkeiten oder Mangel an Erfahrung und Wissen benutzt werden, wenn sie beaufsichtigt oder bezüglich des sicheren Gebrauchs der Eismaschine unterwiesen wurden und die daraus resultierenden Gefahren verstehen.
- Kinder dürfen nicht mit der Eismaschine spielen.

-
- Reinigung und Benutzerwartung dürfen nicht von Kindern ohne Beaufsichtigung durchgeführt werden.
 - Lassen Sie die Eismaschine während des Betriebs nicht unbeaufsichtigt und führen Sie während des Betriebs keine anderen Tätigkeiten aus.
 - Lassen Sie Kinder nicht mit der Verpackungsfolie spielen. Kinder können sich beim Spielen darin verfangen und ersticken.
 - Halten Sie die Eismaschine von Haustieren fern.
 - Weisen Sie auch andere Benutzer auf die Gefahren hin!

HINWEIS!

Beschädigungsgefahr! Brandgefahr!

Unsachgemäßer Umgang mit der Eismaschine kann zu Beschädigungen der Eismaschine führen.

- Stellen Sie die Eismaschine auf einer gut zugänglichen, ebenen, trockenen, hitzebeständigen und ausreichend stabilen Arbeitsfläche auf. Stellen Sie die Eismaschine nicht an den Rand oder an die Kante der Arbeitsfläche.
- Stellen Sie die Eismaschine niemals in der Nähe von brennbarem Material auf.
- Vermeiden Sie einen Hitzestau, indem Sie die Eismaschine nicht direkt an eine Wand, unter Hängeschränke o. Ä. stellen.
- Schützen Sie die Eismaschine vor direkter Sonneneinstrahlung.
- Stellen Sie die Eismaschine nie auf oder in der Nähe von heißen Oberflächen ab (z. B. Herdplatten, Heizung etc.).
- Bringen Sie das Netzkabel nicht mit heißen Teilen in Berührung.
- Setzen Sie die Eismaschine niemals hoher Temperatur (Heizung etc.) aus.
- Verwenden Sie die Eismaschine nicht mehr, wenn die Bauteile der Eismaschine Risse oder Sprünge haben oder sich verformt

haben. Ersetzen Sie beschädigte Bauteile nur durch passende Originalersatzteile.

- Tauchen Sie die Eismaschine zum Reinigen niemals in Wasser und verwenden Sie zur Reinigung keinen Dampfreiniger. Die Eismaschine kann sonst beschädigt werden.
- Achten Sie darauf, dass die Eismaschine nie stark gekippt wird. Der Kompressor kann sonst beschädigt werden.
- Bewegen Sie die Eismaschine während des Betriebs nicht.
- Die Eismaschine enthält das Kühlmittel Isobutan (R600a). Dieses Gas ist entflammbar. Vermeiden Sie offene Feuer oder Zündquellen.
- Achten Sie darauf, dass Sie den Kühlmittelkreislauf nicht beschädigen oder unterbrechen.
- Verwenden Sie keine Hilfsmittel um den Gefriervorgang der Eismaschine zu beschleunigen.
- Achten Sie darauf, dass Sie die Lüftungsschlitze **5** niemals verdecken. Das Gerät kann andernfalls überhitzen und zerstört werden.
- Betätigen Sie die Power-Taste  nicht mehrfach hintereinander. Warten Sie nach dem Anschalten mindestens 5 Minuten, bevor Sie die Eismaschine wieder ausschalten. Der Kompressor kann sonst beschädigt werden.
- An der Rückseite des Geräts dürfen sich nicht mehrere tragbare Steckdosen oder tragbare Netzteile befinden.

Erstinbetriebnahme

Eismaschine und Lieferumfang prüfen

HINWEIS!

Beschädigungsgefahr!

Wenn Sie die Verpackung unvorsichtig mit einem scharfen Messer oder anderen spitzen Gegenständen öffnen, kann die Eismaschine schnell beschädigt werden.

– Gehen Sie beim Öffnen sehr vorsichtig vor.

1. Nehmen Sie die Eismaschine aus der Verpackung.
2. Kontrollieren Sie, ob die Eismaschine oder die Einzelteile Schäden aufweisen. Ist dies der Fall, benutzen Sie die Eismaschine nicht. Wenden Sie sich über die auf der Garantiekarte angegebene Serviceadresse an den Hersteller.
3. Kontrollieren Sie, ob die Lieferung vollständig ist.
4. Vor der Inbetriebnahme sollten Sie alle Zubehörteile reinigen. Gehen Sie dazu wie im Kapitel „Reinigung“ beschrieben vor.

Eismaschine aufstellen

1. Stellen Sie die Eismaschine so auf, dass genügend Platz vorhanden ist. Platzieren Sie die Eismaschine nicht direkt vor einer Wand oder anderen Gegenständen.
2. Lassen Sie die Eismaschine vor der Inbetriebnahme mindestens **2 Stunden** an ihrem endgültigen Standort stehen. Das Kühlmittel der Eismaschine muss sich erst absenken, andernfalls kann der Kompressor beschädigt werden.



Hinweis: Für einen besseren Stand wurde die Eismaschine mit vier Saugnäpfen ausgestattet. Die Saugnäpfe haften sehr stark am Untergrund. Um den Kompressor nicht zu beschädigen, achten Sie beim Hochheben des Geräts auf das gleichmäßige Abheben auf allen Seiten.

Bedienung



Verletzungsgefahr! Beschädigungsgefahr!



Unsachgemäßer Umgang mit der Eismaschine kann zu Beschädigungen der Eismaschine führen.

- Die Eisfläche der Eismaschine wird bis zu -25 °C kalt. Berühren Sie die Eisfläche niemals mit bloßen Fingern! Sie können sonst festfrieren.
- Verwenden Sie für jeden Friervorgang nicht mehr als 250 ml. Das beste Ergebnis erhalten Sie mit einer sehr dünnen Eisschicht.
- Füllen Sie auf keinen Fall heiße Eis- oder Sorbetmasse auf das Gerät. Die Eis-/Sorbetmasse und die ggf. weiteren verwendeten Zutaten sollten Kühlschranktemperatur (ca. $5\text{-}8\text{ °C}$) haben.
- Alkohol kann die Gefrierzeit verlängern. Geben Sie alkoholische Flüssigkeiten am besten erst zum Ende des Vorgangs hinzu.
- Gefrieren Sie die Eis- oder Sorbetmasse unbedingt am gleichen Tag der Zubereitung.



Hinweis: Bevor Sie die Eismaschine starten, bereiten Sie alle Zutaten griffbereit vor. Fügen Sie die Zutaten zusammen und kühlen Sie die Mischung im Kühlschrank auf ca. $5\text{-}8\text{ °C}$ ab.

Rolleis zubereiten



1. Schließen Sie den Netzstecker **7** an eine geeignete Steckdose an.
2. Betätigen Sie die Power-Taste  **3** (siehe **Abb. A**). Die Power-Taste  leuchtet blau und die Signalleuchte **4** leuchtet rot.
3. Lassen Sie die Eisfläche einige Zeit herunterkühlen. Sobald Minustemperaturen erreicht werden, beginnt die Eisfläche zu beschlagen. Wenn die Signalleuchte von rot auf grün wechselt, ist die Eismaschine einsatzbereit.
4. Gießen Sie Ihre Eismasse langsam auf die Eisfläche **2** (siehe **Abb. B**).
5. Verteilen Sie die Eismasse mit Hilfe der Eisspatel **6** eben auf der Eisfläche (siehe **Abb. C**).

6. Um ein gleichmäßiges Gefrieren der Eismasse zu gewährleisten, zerhacken Sie die Eismasse mit den Eisspateln und verteilen Sie sie erneut gleichmäßig auf der Eisfläche (siehe **Abb. D**).
7. Fügen Sie nach Bedarf zusätzlichen Zutaten hinzu (Obst, Kekse, Streusel etc.). Zerhacken und vermischen Sie die Zutaten mit der Eismasse und verteilen Sie sie wieder glatt auf der Eisfläche.
8. Wenn die Eismasse vollständig gefroren und ebenmäßig auf der Eisfläche verteilt ist, teilen Sie die Fläche mit dem Eisspatel in spatelbreite Bahnen auf (siehe **Abb. E**).
9. Mit Hilfe eines Eisspatels können Sie die gefrorene Eismasse von der Eisfläche schaben. Um perfekt gerolltes Eis zu erhalten, achten Sie darauf, dass der Eisspatel in einem Winkel von ca. 20 Grad aufgesetzt wird. Dieser Vorgang sollte pro Bahn in einem Zug durchgeführt werden (siehe **Abb. F**).



Hinweis: Sollte sich das Eis noch nicht rollen lassen, verteilen Sie die Eismasse nochmal gleichmäßig und lassen Sie sie ein wenig länger gefrieren (Gefrierzeit ca. 3 Min. für ca. 50 g).

Sorbet zubereiten

1. Schließen Sie den Netzstecker **7** an eine geeignete Steckdose an.
2. Betätigen Sie die Power-Taste  **3** (siehe **Abb. A**). Die Power-Taste  leuchtet blau und die Signalleuchte **4** leuchtet rot.
3. Lassen Sie die Eisfläche einige Zeit herunterkühlen. Sobald Minustemperaturen erreicht werden, beginnt die Eisfläche zu beschlagen. Wenn die Signalleuchte von rot auf grün wechselt, ist die Eismaschine einsatzbereit.
4. Gießen Sie Ihre Sorbetmasse langsam auf die Eisfläche **2** (siehe **Abb. B**).
5. Verteilen Sie die Sorbetmasse mit Hilfe der Eisspatel **6** ebenmäßig auf der Eisfläche (siehe **Abb. C**).
6. Um ein gleichmäßiges Gefrieren der Sorbetmasse zu gewährleisten, zerhacken Sie die Sorbetmasse mit den Eisspateln und verteilen Sie sie erneut gleichmäßig auf der Eisfläche (siehe **Abb. D**). Wiederholen Sie den Vorgang, bis das Sorbet die gewünschte Konsistenz aufweist.



Hinweis: Die Konsistenz von Sorbet unterscheidet sich grundlegend von Eiscreme. Daher lässt sich die Sorbetmasse nicht rollen.

7. Wenn die Sorbetmasse vollständig gefroren ist, können Sie das Sorbet mit Hilfe der Eisspatel von der Eisfläche nehmen.

Rezepte

Eis-Grundrezept

Portionen: 2

Zutaten: 300 ml kalte Schlagsahne, 140 ml gesüßte Kondensmilch (gekühlt), 80 ml Wasser, ½ - 1 Vanilleschote

1. Fügen Sie alle Zutaten zusammen und verrühren Sie diese.
2. Lassen Sie die Mischung vollständig im Kühlschrank abkühlen.



Tipp: Während des Gefriervorganges auf der Eisfläche **2** können Sie die Eismasse je nach Belieben z. B. mit Soßen, Keksen oder Früchten verfeinern.

Sorbet-Grundrezept

Portionen: 2

Zutaten: 150 ml Wasser, 60 g Zucker oder Honig, Obst

1. Pürieren Sie das Obst.
2. Füllen Sie das Obstpüree in einen Topf und kochen Sie es unter Rühren langsam auf. Fügen Sie Zucker oder Honig hinzu und warten Sie bis er sich vollständig aufgelöst hat.
3. Lassen Sie die Mischung vollständig im Kühlschrank abkühlen.



Tipp: Alternativ zu diesem Rezept können Sie auch handelsübliche Smoothies verwenden.

Störungstabelle

HINWEIS!

Beschädigungsgefahr!

Unsachgemäßer Umgang mit der Eismaschine kann zu Beschädigungen der Eismaschine führen.

**WARNUNG!****Verletzungsgefahr!**

Unsachgemäßer Umgang mit der Eismaschine kann zu Verletzungen führen.

- Führen Sie keine selbstständigen Reparaturen an der Eismaschine durch. Überlassen Sie die Reparatur den Fachkräften.
- Bei hier nicht aufgeführten Störungen wenden Sie sich bitte an unseren Kundendienst. Die Serviceadresse ist auf der Garantiekarte aufgeführt.

Fehler	Ursache	Lösung
Die Eismaschine funktioniert nicht.	Der Netzstecker ist nicht eingesteckt.	Den Netzstecker einstecken.
	Die Eismaschine wurde nicht eingeschaltet.	Drücken Sie die Power-Taste  3.
Die Signalleuchte 4 der Eismaschine leuchtet nicht.	Die Eismaschine hat eine Störung.	Wenden Sie sich an den Kundenservice.
Die Signalleuchte 4 wechselt nicht auf grün.	Die Eisfläche ist noch nicht kalt genug.	Warten Sie noch einige Zeit.
	Die Eismaschine hat eine Störung.	Wenden Sie sich an den Kundenservice.
Die Eismaschine kühlt nicht richtig.	Der Kompressor ist defekt.	Wenden Sie sich an den Kundenservice.
Die Eismaschine wird ungewöhnlich laut.	Der Kompressor ist defekt.	Wenden Sie sich an den Kundenservice.
Das Eis lässt sich nicht rollen.	Das Eis ist noch zu flüssig.	Zerhacken Sie das Eis erneut und verteilen Sie es wieder auf der Eisfläche. Lassen Sie das Eis weiter gefrieren und achten Sie darauf, dass das Eis nicht zu dick auf die Eisfläche aufgetragen wird.

Fehler	Ursache	Lösung
Das Eis lässt sich nicht rollen.	Die Eisfläche ist nicht kalt genug.	Lassen Sie die Eismaschine weiter vorkühlen.
	Das Rezept ist fehlerhaft.	Verwenden Sie als Grundbasis das hier aufgeführte Rezept (siehe Kapitel „ Eis-Grundrezept “). Durch die spezielle Gefriertechnik, können reguläre Eisrezepte nicht zu Roll-Eis verarbeitet werden.

Reinigung



Kurzschlussgefahr!

In das Gehäuse eingedrungenes Wasser oder andere Flüssigkeiten können einen Kurzschluss verursachen.

- Tauchen Sie die Eismaschine niemals in Wasser oder andere Flüssigkeiten.
- Achten Sie darauf, dass kein Wasser oder andere Flüssigkeiten in das Gehäuse gelangen. Der Motor und der Kompressor können bei Kontakt mit Wasser beschädigt werden.
- Lassen Sie die Eismaschine vor jeder Reinigung unbedingt Zimmertemperatur erreichen.

HINWEIS!

Beschädigungsgefahr!

Unsachgemäßer Umgang mit der Eismaschine kann zu Beschädigungen der Eismaschine führen.

- Verwenden Sie keine aggressiven Reinigungsmittel, Bürsten mit Metall- oder Nylonborsten sowie keine scharfen oder

metallischen Reinigungsgegenstände wie Messer, Metallschwämme und dergleichen. Diese können die Oberflächen beschädigen.

- Geben Sie die Eismaschine keinesfalls in die Spülmaschine. Sie würden sie dadurch zerstören.
- Reinigen Sie die Oberfläche der Eismaschine und den mitgelieferten Eisspatel mit einem feuchten Tuch und haushaltsüblichem Spülmittel.
- Reinigen Sie die Eismaschine nach jeder Verwendung.
 1. Ziehen Sie vor der Reinigung den Netzstecker.
 2. Lassen Sie die Eismaschine auf Zimmertemperatur erwärmen.
 3. Wischen Sie die Eisfläche gründlich mit einem leicht angefeuchteten Tuch und handelsüblichem Spülmittel ab.
 4. Stellen Sie anschließend sicher, dass alle Spülmittelreste entfernt wurden und lassen Sie die Eismaschine vollständig trocknen.



Tipp: Sie können die Eismaschine auch mit handelsüblichem Edelstahlreiniger reinigen und pflegen.

Aufbewahrung

HINWEIS!

Beschädigungsgefahr!

Unsachgemäßer Umgang mit der Eismaschine kann zu Beschädigungen der Eismaschine führen.

- Lagern Sie die Eismaschine nie neben einer Wärmequelle.
- Knicken oder quetschen Sie das Netzkabel nicht.
- Verstauen Sie die Eismaschine und das Zubehör nur im trockenen Zustand.
- Die Eismaschine immer waagrecht aufbewahren.
- Bewahren Sie die Eismaschine stets an einem sauberen und trockenen Ort auf, an dem er vor direkter Sonneneinstrahlung geschützt und für Kinder unzugänglich ist.
- Nutzen Sie zur Aufbewahrung die Originalverpackung.

Technische Daten

Modell:	ICR 2450
Netzspannung:	AC 230 V / 50 Hz
Leistungsaufnahme:	120 Watt
Gewicht:	ca. 11,8 kg
Abmessungen (B × T × H):	ca. 381 × 273 × 245 mm
Kühltemperatur:	- 5 bis -30 °C
Vorkühlzeit:	ca. 10 Minuten
Kühlmittel:	Isobutan R600a, 23 g
Schutzklasse:	I
Kabellänge:	ca. 120 cm

Technische Änderungen vorbehalten.

Konformitätserklärung



Die EU-Konformitätserklärung kann über die auf der Garantiekarte angeführte Adresse angefordert werden.

Entsorgung

Verpackung entsorgen



Entsorgen Sie die Verpackung sortenrein. Geben Sie Pappe und Karton zum Altpapier, Folien in die Wertstoff-Sammlung.

Altgerät entsorgen

(Anwendbar in der Europäischen Union und anderen europäischen Staaten mit Systemen zur getrennten Sammlung von Wertstoffen.)



Altgeräte dürfen nicht in den Hausmüll!

Sollte die Eismaschine einmal nicht mehr benutzt werden können, so ist jeder Verbraucher **gesetzlich verpflichtet, Altgeräte getrennt vom Hausmüll**, z. B. bei einer Sammelstelle seiner Gemeinde / seines Stadtteils, abzugeben. Damit wird gewährleistet, dass Altgeräte fachgerecht verwertet und negative Auswirkungen auf die Umwelt vermieden werden. Deswegen sind Elektrogeräte mit dem hier abgebildeten Symbol gekennzeichnet.

Importeur:

monolith GmbH
Maxstraße 16
45127 Essen, Deutschland