



Bedienungs- anleitung

TRAGBARES RADIO

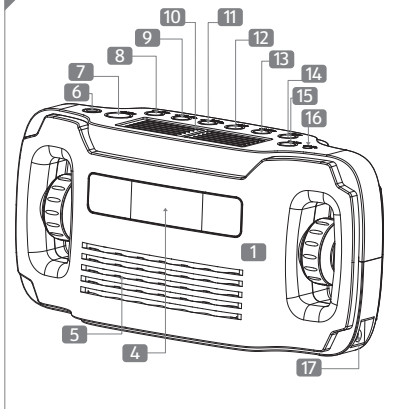
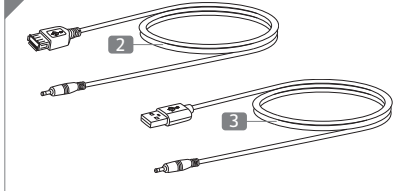

Originalbetriebsanleitung

A**B**

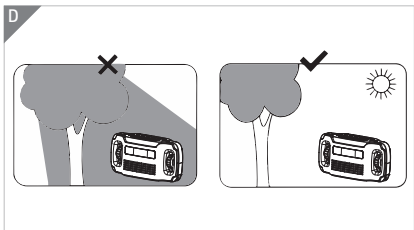
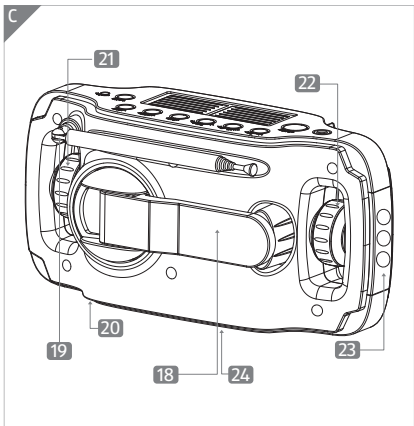

Lieferumfang / Komponenten

- 1 Radio
- 2 USB-Adapterkabel
(USB 2.0 A Buchse > 1,3 mm
DC Stecker)
- 3 USB-Ladekabel
(USB 2.0 A Stecker > 1,3 mm
DC Stecker)
- 4 LCD Display
- 5 Lautsprecher
- 6 Kopfhörerbuchse 3,5 mm
- 7 Taste Licht ein/aus
- 8 Taste Alarm einstellen
- 9 Taste Zeit einstellen
- 10 Solarpanel
- 11 Taste Alarm ein/aus
- 12 Taste Stunden einstellen
- 13 Taste Minuten einstellen

- 14 Taste Hintergrundbeleuchtung ein/aus
- 15 Taste Frequenzband AM/FM einstellen
- 16 Ladeanzeige
- 17 Ladebuchse
- 18 Handkurbel
- 19 Teleskop Antenne
- 20 Ein-/Ausschalter
- 21 Tuner Drehknopf
- 22 Lautstärkeregler
- 23 LED-Licht
- 24 Batteriefach

Inhaltsverzeichnis

Lieferumfang	2
Komponenten.....	4
Allgemeines	7
Bedienungsanleitung lesen und aufbewahren ..	7
Bestimmungsgemäßer Gebrauch	8
Zeichenerklärung.....	9
Sicherheit	10
Hinweiserklärung	10
Allgemeine Sicherheitshinweise	11
Erstinbetriebnahme	22
Produkt und Lieferumfang prüfen	22
Produkt aufladen	23
Bedienung	28
Funktionsbeschreibung der Tasten.....	28
Radioempfang.....	29
Lichtsteuerung.....	31
Aufladen externer Geräte.....	32
Zeiteinstellung.....	34
Alarmeinstellung.....	37
Gebrauch mit Kopfhörern	37
Hintergrundbeleuchtung einschalten.....	38
Reinigung	39
Aufbewahrung	40
Technische Daten	41
Konformitätserklärung	44
Entsorgung	44
Verpackung entsorgen	44
Produkt entsorgen.....	44

Allgemeines

Bedienungsanleitung lesen und aufbewahren



Diese Bedienungsanleitung gehört zu diesem tragbaren Radio (im Folgenden nur „Produkt“ genannt). Sie enthält wichtige Informationen zur Inbetriebnahme und Handhabung.

Lesen Sie die Bedienungsanleitung, insbesondere die Sicherheitshinweise, sorgfältig durch, bevor Sie das Produkt einsetzen. Die Nichtbeachtung dieser Bedienungsanleitung kann zu schweren Verletzungen und zu Schäden am Produkt führen.

Die Bedienungsanleitung basiert auf den in der Europäischen Union gültigen Normen und Regeln. Beachten Sie im Ausland auch landesspezifische Richtlinien und Gesetze.

Bewahren Sie die Bedienungsanleitung für die weitere Nutzung auf. Wenn Sie

das Produkt an Dritte weitergeben, geben Sie unbedingt diese Bedienungsanleitung mit.

Bestimmungsgemäßer Gebrauch

Das Produkt ist zum Empfang von Radiosendern aus dem AM/FM Frequenzband konzipiert. Es ist mit einem digitalen LCD-Display sowie einem eingebauten Dual Lautsprecher ausgestattet. Darüber hinaus verfügt das Produkt über eine LED-Lampe zur Ausleuchtung der näheren Umgebung. Ebenso kann über den DC Stromanschluss ein Mobiltelefon o.ä. mit Strom versorgt werden. Es ist ausschließlich für den Privatgebrauch bestimmt und nicht für den gewerblichen Bereich geeignet.

Verwenden Sie das Produkt nur wie in dieser Bedienungsanleitung beschrieben. Jede andere Verwendung gilt als nicht bestimmungsgemäß und kann zu Sachschäden führen.

Der Hersteller oder Händler übernimmt keine Haftung für Schäden, die durch nicht bestimmungsgemäßen oder falschen Gebrauch entstanden sind.

Zeichenerklärung

Die folgenden Symbole und Signalwörter werden in dieser Bedienungsanleitung, auf dem Produkt oder auf der Verpackung verwendet.

 Dieses Symbol gibt Ihnen nützliche Zusatzinformationen zum Zusammenbau oder zum Betrieb.

 Konformitätserklärung (siehe Kapitel „Konformitätserklärung“): Mit diesem Symbol gekennzeichnete Produkte erfüllen alle anzuwendenden Gemeinschaftsvorschriften des Europäischen Wirtschaftsraums.

Sicherheit

Hinweiserklärung

Die folgenden Symbole und Signalwörter werden in dieser Bedienungsanleitung verwendet.



WARNUNG!

Dieses Signalsymbol/-wort bezeichnet eine Gefährdung mit einem mittleren Risikograd, die, wenn sie nicht vermieden wird, den Tod oder eine schwere Verletzung zur Folge haben kann.



VORSICHT!

Dieses Signalsymbol/-wort bezeichnet eine Gefährdung mit einem niedrigen Risikograd, die, wenn sie nicht vermieden wird, eine geringfügige oder mäßige Verletzung zur Folge haben kann.



HINWEIS

Dieses Signalwort warnt vor möglichen Sachschäden.

Allgemeine Sicherheitshinweise



WARNUNG!

Stromschlaggefahr!

Fehlerhafte Elektroinstallation oder zu hohe Netzspannung können zu elektrischem Stromschlag führen.

- Wenn Sie ein USB-Ladegerät verwenden schließen Sie es nur an, wenn die Netzspannung der Steckdose mit der Angabe auf dem Typenschild übereinstimmt.
- Zum Laden der verbauten Ni-MH Batterie verwenden Sie ausschließlich Netzteile, die den SELV Standard entsprechend den Normen IEC 61558-2-6 oder IEC 61347-2-13 oder ES1 / IEC 62368-1 entsprechend den Anforderungen IEC 62368-3 erfüllen.
- Betreiben Sie das Produkt nicht, wenn es sichtbare Schäden aufweist oder die Anschlusskabel defekt sind.

- Wenn das USB-Anschlusskabel des Produkts beschädigt ist, muss es durch den Hersteller oder seinen Kundendienst oder eine ähnlich qualifizierte Person ersetzt werden, um Gefährdungen zu vermeiden.
- Öffnen Sie das Gehäuse nicht, sondern überlassen Sie die Reparatur Fachkräften. Wenden Sie sich dazu an eine Fachwerkstatt. Bei eigenständig durchgeführten Reparaturen, unsachgemäßem Anschluss oder falscher Bedienung sind Haftungs- und Garantieansprüche ausgeschlossen.
- Bei Reparaturen dürfen nur Teile verwendet werden, die den ursprünglichen Gerätedaten entsprechen. In diesem Produkt befinden sich elektrische und mechanische Teile, die zum Schutz gegen Gefahrenquellen unerlässlich sind.
- Tauchen Sie weder das Produkt noch das USB-Anschlusskabel in Wasser oder andere Flüssigkeiten.

- Fassen Sie den USB-Stecker niemals mit feuchten Händen an.
- Ziehen Sie den USB-Stecker nie am USB-Anschlusskabel aus der Ladebuchse, sondern fassen Sie immer den USB-Stecker an.
- Verwenden Sie das USB-Anschlusskabel nie als Tragegriff.
- Halten Sie das Produkt und das USB-Anschlusskabel von offenem Feuer und heißen Flächen fern.
- Verlegen Sie das USB-Anschlusskabel so, dass es nicht zur Stolperfalle wird.
- Knicken Sie das USB-Anschlusskabel nicht und legen Sie es nicht über scharfe Kanten.
- Betreiben Sie das Produkt nie in Feuchträumen oder im Regen.
- Stellen Sie das Produkt nie so, dass es in einen Teich, einen Pool o. ä. fallen kann.
- Greifen Sie niemals nach einem Elektrogerät, wenn es ins Wasser gefallen

ist. Ziehen Sie in einem solchen Fall sofort das USB-Ladegerät aus der Ladebuchse.

- Setzen Sie das Produkt weder Regen noch extremen Witterungsbedingungen aus, z.B. Minustemperaturen, Hagel, extremer Hitze.
- Laden Sie das Produkt im Innenbereich auf.
- Achten Sie darauf, dass keinerlei Flüssigkeit in das Produkt gelangt, und trocknen Sie ggf. das Produkt vor Wiedereinbetriebnahme gut ab.
- Sorgen Sie dafür, dass Kinder keine Gegenstände in das Produkt hineinstecken.
- Wenn Sie das Produkt nicht benutzen, es reinigen oder wenn eine Störung auftritt, schalten Sie das Produkt immer aus und ziehen Sie das USB-Anschlusskabel aus der Ladebuchse.



WARNUNG!

Gefahren für Kinder und Personen mit verringerten physischen, sensorischen oder mentalen Fähigkeiten (beispielsweise teilweise Behinderte, ältere Personen mit Einschränkung ihrer physischen und mentalen Fähigkeiten) oder Mangel an Erfahrung und Wissen (beispielsweise ältere Kinder).

- Dieses Produkt kann von Kindern ab acht Jahren und darüber sowie von Personen mit verringerten physischen, sensorischen oder mentalen Fähigkeiten oder Mangel an Erfahrung und Wissen benutzt werden, wenn sie beaufsichtigt oder bezüglich des sicheren Gebrauchs des Produkts unterwiesen wurden und die daraus resultierenden Gefahren verstehen. Kinder dürfen nicht mit dem Produkt spielen. Reinigung und Benutzerwartung dürfen nicht von Kindern ohne Beaufsichtigung durchgeführt werden.

- Halten Sie Kinder jünger als acht Jahre vom Produkt und der Anschlussleitung fern.
- Lassen Sie das Produkt während des Betriebs nicht unbeaufsichtigt.
- Lassen Sie Kinder nicht mit der Verpackungsfolie spielen. Kinder können sich beim Spielen darin verfangen und ersticken.



WARNUNG!

Brandgefahr!

Unsachgemäßer Umgang mit dem Produkt und dem Akku kann eine Explosion oder einen Brand verursachen.

- Halten Sie das Produkt fern von Wasser, anderen Flüssigkeiten, offenem Feuer und heißen Oberflächen.
- Bedecken Sie das Produkt und das USB-Anschlusskabel nicht mit Gegenständen oder Kleidung.
- Halten Sie einen Abstand von mindestens 5 cm zu leicht entzündlichen Materialien ein.

- Laden Sie das Produkt ausschließlich mit dem mitgelieferten Zubehör.



WARNUNG!

Gefahren durch Batterien!

Wenn Sie Batterien unsachgemäß verwenden, besteht die Gefahr von Explosionen oder von Verätzungen durch auslaufende Batterieflüssigkeit.

- Die Batterie ist fest im Gehäuse eingebaut und ist nicht wechselbar.
- Werfen Sie Batterien nicht ins Feuer. Sie können explodieren oder giftige Dämpfe verursachen.
- Setzen Sie Batterien nicht uneingeschränkter Sonneneinstrahlung und Hitze aus. Erhöhte Auslaufgefahr!
- Nehmen Sie die Batterie nicht auseinander und schließen Sie sie nicht kurz. Explosionsgefahr!
- Stellen Sie sicher, dass das Produkt nach Gebrauch ausgeschaltet wird.

- Wenn Sie vermuten, dass eine Batterie verschluckt oder auf andere Weise in den Körper gelangt ist, suchen Sie umgehend einen Arzt auf.
- Fassen Sie ausgelaufene Batterien nicht an. Sollten Sie doch einmal mit Batterieflüssigkeit in Kontakt kommen, waschen Sie die betroffene Stelle gründlich und mit reichlich klarem Wasser ab. Wenn austretende Batterieflüssigkeit eine Hautreaktion hervorruft oder in die Augen gelangt, nehmen Sie zusätzlich ärztliche Hilfe in Anspruch.
- Wenn sich das Batteriefach, in dem die Batterie untergebracht ist, nicht mehr sicher verschließen lässt, verwenden Sie das Produkt nicht mehr. Entnehmen Sie die Batterie und bewahren Sie sie für Kinder unzugänglich auf.

 **VORSICHT!**

Verletzungsgefahr!



Das Licht der LED-Lampe ist hell und kann bei Betrachtung aus ungenügendem Abstand die Augen schädigen.

- Schauen Sie niemals aus kurzer Distanz in die leuchtende LED-Lampe.
- Betrachten Sie die leuchtende LED-Lampe niemals mit einer Lupe oder anderen optischen Instrumenten.

 **VORSICHT!**

Verletzungsgefahr!

Dauerhaftes Hören mit hoher Lautstärke kann zu Gehörschäden führen.

- Beugen Sie Gesundheitsschäden vor und vermeiden Sie das Hören bei großem Lautstärkepegel über lange Zeiträume.

- Halten Sie bei hohen Lautstärken immer einen gewissen Abstand zum Produkt und nie Ihre Ohren direkt an den Lautsprecher.



HINWEIS

Beschädigungsgefahr!

Unsachgemäßer Umgang mit dem Produkt kann zu Beschädigungen des Produkts führen.

- Stellen Sie das Produkt auf einer gut zugänglichen, ebenen, trockenen, hitzebeständigen und ausreichend stabilen Arbeitsfläche auf. Stellen Sie das Produkt nicht an den Rand oder an die Kante der Arbeitsfläche.
- Stellen Sie das Produkt nie auf oder in der Nähe von heißen Oberflächen ab (z. B. Herdplatten).
- Bringen Sie das Produkt und das USB-Anschlusskabel nicht mit heißen Teilen in Berührung.

- Setzen Sie das Produkt niemals hoher Temperatur (Heizung etc.) oder Witterungseinflüssen (Regen etc.) aus.
- Füllen Sie niemals Flüssigkeit in das Produkt.
- Tauchen Sie das Produkt zum Reinigen niemals in Wasser und verwenden Sie zur Reinigung keinen Dampfreiniger. Das Produkt kann sonst beschädigt werden.
- Verwenden Sie das Produkt nicht mehr, wenn die Kunststoffbauteile des Produkts Risse oder Sprünge haben oder sich verformt haben. Ersetzen Sie beschädigte Bauteile nur durch passende Originalersatzteile.
- Die Lichtquelle des Produkts ist nicht ersetzbar. Wenn die Lichtquelle ihr Lebensende erreicht hat, ersetzen Sie das gesamte Produkt.

Erstinbetriebnahme

Produkt und Lieferumfang prüfen



HINWEIS

Beschädigungsgefahr!

Wenn Sie die Verpackung unvorsichtig mit einem scharfen Messer oder anderen spitzen Gegenständen öffnen, kann das Produkt schnell beschädigt werden.

- Gehen Sie beim Öffnen sehr vorsichtig vor.
1. Nehmen Sie das Produkt aus der Verpackung.
 2. Prüfen Sie, ob die Lieferung vollständig ist (siehe **Abb. A–C**).
 3. Prüfen Sie, ob das Produkt oder die Einzelteile Schäden aufweisen. Ist dies der Fall, benutzen Sie das Produkt nicht. Wenden Sie sich über die auf der Garantiekarte angegebene Serviceadresse an den Hersteller.

Produkt aufladen

 Laden Sie das Produkt vor dem Erstgebrauch vollständig auf.

Wenn das Licht der LED-Lampe dunkler wird oder die Lautstärke des Radios leiser wird, ist die Batterie fast vollständig leer und muss wieder aufgeladen werden. Nutzen Sie hierzu eine der folgenden Methoden.

Mit der Handkurbel aufladen

 **VORSICHT!**

Verletzungsgefahr!

Achten Sie beim Halten des Produkts auf Ihre Finger, sodass Sie diese während des Benutzens der Kurbel nicht einklemmen und verletzen.

 **HINWEIS**

Beschädigungsgefahr!

Um die Lebensdauer der eingebauten

Batterie nicht zu beeinträchtigen und die mechanischen Teile des Produkts zu schonen, achten Sie bitte auf einen sachgemäßen Umgang mit dem Produkt.

- Drehen Sie die Kurbel nicht länger als 5 Minuten, wenn die Batterie ausreichend aufgeladen ist. Wenn die Batterie leer ist, drehen Sie die Kurbel für mindestens 15 Minuten.
- Drehen Sie die Kurbel so gleichmäßig wie möglich. Eine optimale Aufladung der Batterie erfolgt bei einer gleichmäßigen Rotation von 2,5 bis 3 Umdrehungen pro Sekunde. Vermeiden Sie allzu heftiges oder schnelles Drehen der Kurbel sowie einen abrupten Wechsel der Drehrichtung. Zu heftiges und schnelles Drehen kann das Antriebssystem der Kurbel beschädigen. Langsames Drehen der Kurbel hingegen beeinflusst die Ladeeffizienz und verlängert die Ladezeit, da auf diese Weise nur eine geringe Ladespannung erzeugt wird.

- Drehen Sie die Kurbel nicht für einen zu langen Zeitraum oder gewaltsam (mehr als 4 Umdrehungen pro Sekunde).
 - Um die Lebensdauer der Batterie zu erhalten, sollte die Batterie mindestens einmal im Monat aufgeladen werden.
1. Nehmen Sie das Produkt in die Hand und entsichern Sie die Handkurbel **18**.
 2. Halten Sie das Produkt mit einer Hand fest, während Sie mit der anderen Hand die Handkurbel **18** drehen. Sie können die Kurbel dabei in beide Richtungen drehen, wechseln Sie jedoch die Drehrichtung nicht abrupt.

Eine optimale Ladeeffizienz erreichen Sie bei einer Drehgeschwindigkeit von 2,5 bis 3 Umdrehungen pro Sekunde.

Während des Aufladens leuchtet die Ladeanzeige **16** rot.

Wenn Sie die Handkurbel für einen längeren Zeitraum betätigen, kann es zu einer gewissen Wärmeentwicklung am Produkt kommen.

Mit dem USB-Ladekabel aufladen



HINWEIS

Beschädigungsgefahr!

Das Aufladen des Produkts mit einem ungeeigneten USB-Ladegerät kann zu Beschädigungen des Produkts führen.

- Verwenden Sie zum Aufladen ausschließlich USB-Ladegeräte mit max. 5 V Ausgangsspannung.
1. Stellen Sie das Produkt zum Aufladen auf eine trockene, waagerechte Fläche.
 2. Wickeln Sie das USB-Ladekabel **3** vollständig auseinander.
 3. Stecken Sie den 1,3 mm DC Stecker in die Ladebuchse **17**.

4. Stecken Sie den USB-Stecker in eine USB-Spannungsquelle (z. B. Computer, USB-Ladegerät).

Während des Aufladens leuchtet die Ladeanzeige **16** rot.

Die Ladezeit beträgt ca. 6–8 Stunden.

Sie können das Produkt anschließend verwenden.

Mit dem Solarpanel aufladen

1. Stellen Sie das Produkt im Außenbereich auf.

2. Stellen Sie sicher, dass sich das Produkt nicht im Schatten befindet (siehe **Abb. D**).

3. Lassen Sie es durch direkte Sonneneinstrahlung auf das Solarpanel **10** aufladen. Eine komplette Aufladung der Batterie dauert auf diese Weise ca. 35-42 Stunden lang.

Die Ladezeit hängt von der Lichtintensität ab. Bei bewölktem Himmel kann sich die Ladezeit verlängern.

Bedienung

Funktionsbeschreibung der Tasten

TASTE	FUNKTION
ON/OFF	Ein-/Ausschalter
TORCH	LED-Licht ein-/ausschalten
AL. SET	Alarm einstellen
TIME SET	Zeit einstellen
AL. ON/OFF	Alarm ein-/ausschalten
HOUR	Stunden einstellen
MINUTE	Minuten einstellen
LIGHT	Hintergrundbeleuchtung ein-/ausschalten
BAND	Frequenzband einstellen

- Um das Produkt einzuschalten, schieben Sie den Ein-/Ausschalter **20** auf Position ON.
- Um das Produkt auszuschalten, schieben Sie den Ein-/Ausschalter **20** auf Position OFF.

Radioempfang

Lautstärke einstellen

- Nachdem das Produkt, wie oben beschrieben, eingeschaltet worden ist, können Sie zunächst die Lautstärkeeinstellung vornehmen. Drehen Sie den Lautstärkereglern **22** in Uhrzeigerichtung (rechtsherum), um die Lautstärke zu erhöhen. Um die Lautstärke stufenweise zu reduzieren, drehen Sie den Lautstärkereglern **22** entgegen der Uhrzeigerichtung (linksherum). Drehen sie den Lautstärkereglern **22** soweit nach links, bis Sie ein Klickgeräusch hören, um das Radio auszuschalten.

Radiofrequenz einstellen

- Stellen Sie zunächst das gewünschte Frequenzband ein. Sie können hierbei zwischen Mittelwellenrundfunk (AM) und UKW-Rundfunk (FM) auswählen. Um zwischen AM und FM zu wählen, drücken Sie die Taste Frequenzband AM/FM einstellen **15**.

- Um den gewünschten Radiosender einzustellen, benutzen Sie den Tuner Drehknopf **21**. Beobachten Sie dabei das LCD-Display **4**, auf dem die aktuell empfangene Radiofrequenz angezeigt wird. Drehen Sie nun solange den Tuner Drehknopf **21** in eine Richtung, bis die gewünschte Frequenz erreicht ist.

Teleskop Antenne einstellen

- Um den Empfang eines UKW-Radiosenders zu verbessern, kann die Teleskop Antenne **19** entsprechend eingestellt werden. Wenn bei der eingestellten Radiofrequenz nur ein schwaches Signal empfangen wird, können Sie die Teleskop Antenne **19** ausziehen und diese in verschiedene Richtungen drehen, bis Sie die optimale Empfangsposition an Ihrem aktuellen Standort gefunden haben.
- Für den Empfang von Mittelwellenrundfunk ist eine magnetische Antenne innerhalb des Radios **1** verbaut.

Um den Empfang von Mittelwellenrundfunk zu verbessern, ändern Sie die Position des Radios **1** oder Ihren eigenen Standort.

- Das Ausziehen oder Bewegen der Teleskop Antenne hat keinen Einfluss auf den Mittelwellenrundfunkempfang.

Auch bei niedrigem Akkustand kann die Radiofunktion des Produkts verwendet werden, denn schon nach einer Minute Drehen der Handkurbel (bei 2,5-3 Umdrehungen pro Sekunde), kann das Radio ca. 18-27 Minuten verwendet werden.

Lichtsteuerung

- Um das LED-Licht **23** zur Beleuchtung einzuschalten, drücken Sie die Taste Licht ein/aus **7**.
- Um das LED-Licht **23** wieder auszuschalten, drücken Sie erneut die Taste Licht ein/aus **7**.
- Um das LED-Licht **23** zu verwenden, muss das Produkt eingeschaltet sein.

Wenn Sie das Produkt nur als Lichtquelle und nicht als Radio verwenden wollen, drehen Sie, wie oben beschrieben, den Lautstärkereglern **22** soweit nach links, bis Sie ein Klickgeräusch hören. Das Radio ist dann ausgeschaltet.

Auch bei niedrigem Akkustand kann das Produkt als Lichtquelle verwendet werden, denn schon nach einer Minute Drehen der Handkurbel (bei 2,5-3 Umdrehungen pro Sekunde), hat das LED-Licht eine Leuchtdauer von ca. 27-36 Minuten.

Schalten Sie das LED-Licht während des Ladevorgangs aus, um eine bessere Ladeeffizienz zu erreichen.

Aufladen externer Geräte

Mit dem Produkt können andere digitale Geräte (z.B. Mobiltelefone), mit Strom versorgt werden. Hierzu kann das USB-Adapterkabel **2** verwendet werden.

1. Wickeln Sie zunächst das USB-Adapterkabel **2** vollständig auseinander.

2. Stecken Sie den 1,3 mm DC Stecker in die Ladebuchse **17** des Produkts.
3. Nehmen Sie ein Original Ladekabel, welches über einen USB 2.0 A Stecker verfügt, des zu ladenden Gerätes und verbinden Sie den USB 2.0 A Stecker mit der USB 2.0 A Buchse des USB-Adapterkabels **2**.
4. Stecken Sie nun den anderen Stecker Ihres Original Ladekabels (z.B. Micro-USB) in Ihr mobiles Endgerät, welches Sie laden möchten.
5. Nehmen Sie das Produkt, entsichern Sie die Handkurbel **18** und drehen Sie diese mit einer Hand, während Sie das Produkt mit der anderen Hand festhalten.

Eine optimale Ladeeffizienz erreichen Sie bei einer Drehgeschwindigkeit von 2,5 bis 3 Umdrehungen pro Sekunde.

Während des Aufladens leuchtet die Ladeanzeige **16** rot.

Stellen Sie sicher, dass das zu ladende Gerät während des Ladevorgangs auf einer trockenen, waagerechten Fläche sowie nicht zu nahe an einer Kante liegt, um es vor Schäden zu schützen.

Zeiteinstellung

1. Schalten Sie das Produkt ein, indem Sie den Ein-/Ausschalter **20** auf Position ON schieben.
2. Um die Uhrzeit am Produkt einstellen zu können, drücken und halten Sie die Taste Zeit einstellen **9**.
3. Um die Stunden einzustellen, drücken Sie die Taste Stunden einstellen **12**, bis die gewünschte Zeit erscheint.
4. Um die Minuten einzustellen, drücken Sie die Taste Minuten einstellen **13**, bis die gewünschte Zeit erscheint.
5. Anschließend lassen Sie die Taste Zeit einstellen **9** wieder los.

Die Uhrzeit ist nun eingestellt und wird vom System gespeichert.

Beachten Sie, dass die Zeiteinstellung nur bei ausgeschalteter Radiofunktion möglich ist. Hierzu drehen Sie, wie oben beschrieben, den Lautstärkeregler **22** soweit nach links, bis Sie ein Klickgeräusch hören. Das Radio ist dann ausgeschaltet. Nachdem Sie die Zeiteinstellung vorgenommen haben, können Sie die Radiofunktion wieder verwenden.

Alarmeinrichtung

Sie können einen Einschalt-Timer einstellen, sodass sich das Produkt als Wecker oder als Alarm zu einer bestimmten Uhrzeit selbstständig einschaltet.

1. Schalten Sie das Produkt ein, indem Sie den Ein-/Ausschalter **20** auf Position ON schieben.
2. Um den Alarm einstellen zu können, drücken und halten Sie die Taste Alarm einstellen **8**.
3. Um die Stunden einzustellen, drücken Sie die Taste Stunden einstellen **12**, bis die gewünschte Zeit erscheint.

4. Um die Minuten einzustellen, drücken Sie die Taste Minuten einstellen **13**, bis die gewünschte Zeit erscheint.
5. Anschließend lassen Sie die Taste Alarm einstellen **8** wieder los.
6. Drücken Sie nun die Taste Alarm ein/aus **11** um den eingestellten Alarm zu bestätigen. Es erscheint das Alarmsymbol in der rechten oberen Ecke des Displays.

Der Alarm ist nun eingestellt und gespeichert, sodass sich das Produkt automatisch einschaltet, wenn die Batterieladung dafür ausreichend ist.

Um den Alarm wieder auszuschalten, drücken Sie erneut die Taste Alarm ein/aus **11**. Das Alarmsymbol auf dem Display erlischt.

Beachten Sie, dass die Alarmeinrichtung nur bei ausgeschalteter Radiofunktion möglich ist. Hierzu drehen Sie, wie oben beschrieben, den Lautstärkeregler **22** soweit nach links, bis Sie ein Klickge-

räusch hören. Das Radio ist dann ausgeschaltet. Nachdem Sie die Zeiteinstellung vorgenommen haben, können Sie die Radiofunktion wieder verwenden.

Gebrauch mit Kopfhörern



VORSICHT!

Halten Sie die Lautstärke immer auf einem vernünftigen Niveau. Hohe Lautstärken können – selbst bei kurzer Dauer – zu Hörschäden führen. Die Benutzung des Produkts mit Kopfhörern schränkt Sie in der Wahrnehmung von Umgebungsgeräuschen ein. Bedienen Sie daher während der Benutzung keine Fahrzeuge oder Maschinen.

- Um das Produkt mit Kopfhörern verwenden zu können, stecken Sie den 3,5 mm Klinenstecker Ihres Kopfhörers in die Kopfhörerbuchse **6** am Produkt.
- Der Lautsprecher schaltet sich daraufhin automatisch aus und Sie hören

den Ton über den angeschlossenen Kopfhörer.

- Ziehen Sie den 3,5 mm Klinenstecker Ihres Kopfhörers wieder aus der Kopfhörerbuchse **6** des Produkts heraus und Sie hören den Ton automatisch wieder über den Lautsprecher des Produkts.

Einschalten der Hintergrundbeleuchtung

Um bei Dunkelheit die Anzeige des LCD-Displays **4** besser ablesen zu können, können Sie die Hintergrundbeleuchtung einschalten. Drücken Sie hierzu die Taste Hintergrundbeleuchtung ein/aus **14**. Das LCD-Display **4** wird daraufhin ca. 10 Sekunden lang beleuchtet und schaltet sich anschließend selbstständig wieder aus.

Reinigung

HINWEIS

Kurzschlussgefahr!

In das Gehäuse eingedrungenes Wasser oder andere Flüssigkeiten können einen Kurzschluss verursachen.

- Tauchen Sie das Produkt niemals in Wasser oder andere Flüssigkeiten.
- Achten Sie darauf, dass kein Wasser oder andere Flüssigkeiten in das Gehäuse gelangen.

HINWEIS

Beschädigungsgefahr!

Unsachgemäßer Umgang mit dem Produkt kann zu Beschädigungen des Produkts führen.

- Verwenden Sie keine aggressiven Reinigungsmittel, Bürsten mit Metall- oder Nylonborsten sowie keine scharfen oder metallischen Reinigungsge-

genstände wie Messer, harte Spachtel und dergleichen. Diese können die Oberflächen beschädigen.

1. Schalten Sie vor der Reinigung das Produkt aus.
2. Reinigen Sie das Produkt mit einem weichen, trockenen Tuch.
3. Verwenden Sie bei hartnäckigen Verschmutzungen des Produkts ein leicht angefeuchtetes Tuch und ggf. etwas mildes Spülmittel.
4. Lassen Sie alle Teile danach vollständig trocknen.

Aufbewahrung

Alle Teile müssen vor dem Aufbewahren vollkommen trocken sein.

- Bewahren Sie das Produkt stets an einem trockenen Ort auf.
- Lagern Sie das Produkt für Kinder unzugänglich, sicher verschlossen und bei einer Lagertemperatur zwischen 5 °C und 20 °C (Zimmertemperatur).

Technische Daten	
Modell	Tragbares Radio SDR300
Artikelnummer	720816
Batterietyp	3,6 V; 300 mAh Ni-MH Akku
Ladespannung	5 V DC; 150 mA
Leistung Dynamo Generator	5 W
Leistung Solarpanel	20 mA
Ladedauer mit Netzteil*	6 – 8 h
Ladedauer mit Solar- panel**	35 – 42 h
Batterielaufzeit	7 – 9 h (Radio) 4 – 6 h (LED)
Radiospielzeit nach 1 Minute Kurbeln (2,5 – 3 Umdrehungen pro min)	18 – 27 Minuten
Leuchtdauer nach 1 Minute Kurbeln (2,5 – 3 Umdrehungen pro min)	27 – 36 Minuten
Sprechzeit*** nach 3 Minuten Kurbeln (2,5 – 3 Umdrehungen pro min)	4 – 15 Minuten

Radiospielzeit nach 1 Stunde Laden unter Sonnenlicht**	20 – 30 Minuten
Leuchtdauer nach 1 Stunde Laden unter Sonnenlicht**	23 – 32 Minuten
Radiofrequenzbereich	FM: 87 – 108 MHz AM: 520 – 1620 KHz
Radioempfindlichkeit	FM: 10 μ V AM: 3 mV/m
Leistung Lautsprecher	250 mW (8 Ω)
Durchmesser Lautsprecher	\varnothing 36 mm
Leuchtmittel	0,06 W LED
Lichtstrom	14 Lm
Farbtemperatur	8.000 – 12.000 K
Lebensdauer	Ca. 10.000 h
Displaygröße	34 x 13 mm
Anschlüsse	1x 1,3 mm DC Buchse 1x 3,5 mm Klinkenbuchse
Länge Teleskopantenne	37 cm
Länge USB-Adapterkabel	60 cm

Länge USB-Ladekabel	60 cm
Produktmaterial	ABS, Kunststoff
Gewicht	295 g
Abmessungen (L x B x H)	156 x 76 x 58 mm
Farbe	Schwarz/grün

* nicht im Lieferumfang enthalten

** bei einer Intensität des Sonnenlichts von 500 W/m²

*** eines Mobiltelefons, das zum Laden angeschlossen wurde

Konformitätserklärung

 Hiermit erklärt die Firma Schwaiger GmbH, dass der beschriebene Funkanlagentyp der Richtlinie 2014/53/EU und den weiteren für das Produkt zutreffenden Richtlinien entspricht. Der vollständige Text der EU-Konformitätserklärung ist unter der folgenden Internetadresse verfügbar: <http://download.schwaiger.de>

Entsorgung

Verpackung entsorgen



Entsorgen Sie die Verpackung sortenrein. Geben Sie Pappe und Karton zum Altpapier, Folien in die Wertstoffsammlung.

Produkt entsorgen

(Anwendbar in der Europäischen Union und anderen europäischen Staaten mit Systemen zur getrennten Sammlung von Wertstoffen)

Altgeräte dürfen nicht in den Hausmüll!



Sollte das Produkt einmal nicht mehr benutzt werden können, so **ist jeder Verbraucher gesetzlich verpflichtet, Altgeräte getrennt vom Hausmüll**, z. B. bei einer Sammelstelle seiner Gemeinde/seines Stadtteils, abzugeben. Damit wird gewährleistet, dass Altgeräte fachgerecht verwertet und negative Auswirkungen auf die Umwelt vermieden werden. Deswegen sind Elektrogeräte mit dem hier abgebildeten Symbol gekennzeichnet.

Batterien und Akkus dürfen nicht in den Hausmüll!



Als Verbraucher sind Sie gesetzlich verpflichtet, alle Batterien und Akkus, egal ob sie Schadstoffe* enthalten oder nicht, bei einer Sammelstelle in Ihrer Gemeinde/Ihrem Stadtteil oder im Handel abzugeben, damit sie einer umweltschonenden Entsorgung zugeführt werden können.

*gekennzeichnet mit: Cd = Cadmium, Hg = Quecksilber, Pb = Blei

- Geben Sie das Produkt vollständig (mit dem integrierten Akku) und nur in entladendem Zustand an Ihrer Sammelstelle ab.



AT

Vertrieben durch:

Schwaiger GmbH
Würzburger Straße 17
90579 Langenzenn
DEUTSCHLAND

KUNDENDIENST

720816

Bitte wenden Sie sich an Ihre
Hofer-Filiale.

MODELL:
SDR300

04/2022

3

**JAHRE
GARANTIE**