



# Használati útmutató



## KERÉKPÁROS SISAK



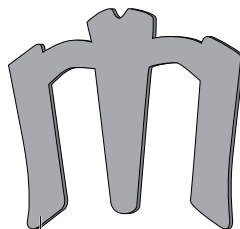
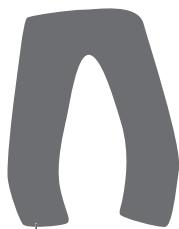
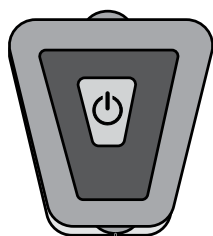

2

3

3

3



4



5

## A csomag tartalma

- 1 Sisak
- 2 LED-es hátsó lámpa
- 3 Betét, 3 db
- 4 Elem (3 V  $\equiv$  0,2 W, CR1620)
- 5 Záródugó, 3 db

## Beszerzendő szükséges szerszámok

- 6 Csillagfejű csavarhúzó



# Tartalom

<b>A csomag tartalma</b> .....	<b>3</b>
Beszerzendő szükséges szerszámok .....	3
<b>Általános tudnivalók</b> .....	<b>5</b>
Olvassa el és őrizze meg a használati útmutatót.....	5
Rendeltetésszerű használat.....	5
<b>Jelmagyarázat</b> .....	<b>5</b>
<b>Biztonság</b> .....	<b>6</b>
Megjegyzések magyarázata .....	6
Általános biztonsági utasítások .....	7
<b>Termékleírás</b> .....	<b>10</b>
<b>A sisak használata</b> .....	<b>11</b>
A sisak és a csomag tartalmának ellenőrzése.....	11
A sisak tisztítása .....	11
A sisak helyes pozíciójának megkeresése .....	12
A szíjbeállító beállítása.....	12
Az állszíj beállítása .....	13
A méretállító rendszer szabályozása .....	13
A plexi levétele és felhelyezése .....	13
<b>LED-es hátsó lámpa használata</b> .....	<b>14</b>
A LED-es hátsó lámpa levétele és felhelyezése.....	16
Funkciók .....	16
<b>Zavarok és hibaelhárítás</b> .....	<b>17</b>
<b>Tisztítás és karbantartás</b> .....	<b>17</b>
Tisztítás .....	17
Karbantartás.....	18
<b>Tárolás</b> .....	<b>18</b>
<b>Műszaki adatok</b> .....	<b>19</b>
<b>Leselejtezés</b> .....	<b>19</b>
A csomagolás leselejtezése .....	19
A sisak leselejtezése .....	20
A LED-es hátsó lámpa leselejtezése.....	20
<b>Megfelelőségi nyilatkozat</b> .....	<b>21</b>

# Általános tudnivalók

## Olvassa el és őrizze meg a használati útmutatót



A használati útmutató a kerékpáros sisakhoz (a továbbiakban: „sisak”) tartozik. Fontos információkat tartalmaz a használatáról.

A sisak használata előtt gondosan olvassa el a használati útmutatót, különösen a biztonsági előírásokat. A használati útmutató figyelmen kívül hagyása súlyos sérülésekhez vagy a sisak károsodásához vezethet.

A használati útmutató az Európai Unióban érvényes szabványok és szabályok alapján készült. Vegye figyelembe az adott országban érvényes irányelveket és törvényeket is. Őrizze meg a használati útmutatót. Ha a sisakot továbbadja, feltétlenül mellékelje hozzá a használati útmutatót.

## Rendeltetészerű használat

A sisak kizárólag kerékpározáshoz, rollerozáshoz, gördeszkázáshoz és görkorcsolyázáshoz használható. Nem alkalmas downhill kerékpározásra („lejtőzésre”), valamint kismotorkerékpár, motorkerékpár vagy más gépjárművek vezetése közbeni használatra. A sisak kizárólag személyes használatra szolgál, ipari célú felhasználásra nem alkalmas.

A sisakot csak a használati útmutatónak megfelelően használja. Bármely más használat rendeltetésellenes használatnak minősül, dologi kárt és/vagy személyi sérülést okozhat. A sisak nem gyermekjáték.

A gyártó és a forgalmazó nem vállal felelősséget a nem rendeltetészerű vagy helytelen használatból eredő károkért.

## Jelmagyarázat

A használati útmutatóban, a sisakon és a csomagoláson a következő jelöléseket használtuk.



Ez a jel az összeszereléssel és a használattal kapcsolatban nyújt hasznos kiegészítő információkat.



Megfelelőségi nyilatkozat (lásd „Megfelelőségi nyilatkozat” c. fejezetet): Ezzel a jellel ellátott áruk teljesítik az Európai Gazdasági Térség valamennyi vonatkozó közösségi előírását.



III. érintésvédelmi osztály A LED-lámpát egy elem látja el kifesztültséggel.



Minőségét megőrzi (év/hónap)



Sisak tömege



Gyártási idő (hónap/év)



Olvassa el és vegye figyelembe a használati útmutatót.



www.tuv.com  
ID 111248723



A (GS) biztonsági tanúsítás jelölés azt jelzi, hogy a termék megfelel a német termékbiztonsági (ProdSG) jogszabályok követelményeinek. A GS jel azt jelenti, hogy rendeltetészerű és a megelőzhető hibás használat mellőzése esetén a termék nem veszélyezteti személyek biztonságát és egészségét. A jel a TÜV Rheinland által kiállított, szabadon használható biztonsági jel.

## Biztonság

### Megjegyzések magyarázata

A használati útmutatóban a következő jelöléseket és jelzőszavakat használjuk.



**FIGYELMEZTETÉS!**

A jelölés/jelzőszó közepes kockázatú veszélyt jelöl, amelyet ha nem kerülnek el, súlyos, akár halálos sérüléshez vezethet.

**ÉRTESÍTÉS!**

Ez a jelzőszó lehetséges anyagi károokra figyelmeztet.

## Általános biztonsági utasítások



### Sérülésveszély!

A sisak nem véd mindenfajta balesettől.

- A sisak kizárólag kerékpározáshoz (downhill kerékpározásra („lejtőzésre”) nem), rollerozáshoz, gördeszkázáshoz és görkorsolyázáshoz használható. Nem alkalmas kismotorkerékpár, motorkerékpár vagy más erőgépek vezetése közbeni használatra. Kizárólag személyes használatra szolgál, ipari célú felhasználásra nem alkalmas.
- Nem nyújt megfelelő védelmet motorsport közben.
- Nem biztosít 100%-os védelmet sérülésekkel szemben, de csökkentheti a sérülés súlyosságát.
- Próbáljon fel különböző méreteket. Megfelelő méretű, kényelmesen viselhető sisakot válasszon. Csak akkor véd, ha helyesen illeszkedik a fejre.
- Figyelmeztetés! A sisakot nem használhatják gyerekek mászáshoz, másfajta tevékenységhez, ha fennáll a megfojtás/ felakasztás veszélye, ha a gyerek beakad.
- Semmisítse meg és selejtezze le a sisakot, ha erős ütés érte, pl. baleset következtében. A sisakot akkor is ki kell cserélni, ha nem látható károsodást okozó erős ütés érte. Cserélje ki, ha nem illeszkedik megfelelően.
- A sisak használhatósági ideje korlátozott. Cserélje le a sisakot egy új sisakra, ha már nem jó a sisak mérete, de legkésőbb a gyártási idő után 5 évvel, akkor is, ha nem látható rajta károsodás.
- Ne vegyen le a sisakról semmilyen eredeti alkatrészt és ne végezzen rajta szakszerűtlen átalakítást, mert lényegesen megváltozhat a sisak védőfunkciója.
- Ne fesse és ne lakkozza le a sisakot, és ne ragasszon rá semmit. A festékek, matricák és lakkok olyan összetevőket tartalmazhatnak, amelyek negatív hatással vannak a sisak stabilitására és ezáltal a védőhatására.

- A sisak nem véd mindenfajta balesettől. Az ütés jellegétől függően alacsony sebesség mellett történt balesetből is származhat súlyos, akár halálos kimenetelű sérülés. Ezért nagyon óvatosan közlekedjen.



### **Robbanási és égési sérülés veszélye!**

Az elemek szakszerűtlen kezelés esetén felrobbanhatnak. A kifolyt elemfolyadékkal való érintkezés során marási sérülést szenvedhet.

- Az elem behelyezésekor feltétlenül ügyeljen a helyes polarításra.
- Ne zárja rövidre az elemeket, és ne szerelje szét őket. Ne végezzen semmilyen módosítást az elemen. Ne nyomja össze és ne deformálja az elemet, illetve ne fúrjon rajta lyukat.
- Ne használjon tovább sérült elemet.
- A csomagból kivett elemeket úgy tárolja, hogy ne érjen hozzá az elem érintkezőihez, különben rövidzárlat alakulhat ki. Az elemeket lehetőleg az eredeti csomagolásban tárolja.
- Tartsa távol a csomagból kivett elemeket a fémtárgyaktól, hogy ne alakuljon ki rövidzárlat.
- Semmi esetre se próbálkozzon a nem újratölthető elemek feltöltésével! Fennáll a robbanás veszélye!
- Elemcsere esetén mindig ugyanolyan vagy egyenértékű elemeket használjon.
- Az elemeket tartsa távol a hőforrásoktól, és ne tegye ki őket nyílt lángnak. Fennáll a robbanás veszélye!
- A fémes lítium vízzel érintkezve tüzet okozhat. Ügyeljen arra, hogy a lítiumelemek belsejét ne érje víz.
- Tartsa távol gyermekektől az új és a használt elemeket.
- A gyermekek játék közben az apró alkatrészeket és a csomagban található gombelemet a szájukba véve megfulladhatnak. Ne engedje, hogy gyermekek az apró alkatrészekkel játszanak.



- Haladéktalanul forduljon orvoshoz, ha tudomása van arról, vagy csak feltételezi, hogy valaki lenyelt egy elemet, vagy az bármilyen más módon a szervezetébe jutott.
- Az elemből származó folyadék bőrre, nyálkahártyára, szembe ne kerüljön. Marásveszély áll fenn. Ha mégis érintkezik a folyadékkal, azonnal öblítse le az érintett területet bő, tiszta vízzel, és forduljon orvoshoz.
- Ha az elem lemerült, haladéktalanul távolítsa el a sisakból! Fennáll a fokozott kifolyásveszély!
- Használat után a LED-es hátsó lámpát ki kell kapcsolni. Ha hosszabb ideig nem használja, vegye ki az elemet a sisakból. Az elemet hűvös, száraz helyen tárolja.

## **ÉRTESÍTÉS!**

### **Meghibásodás veszélye!**

A szakszerűtlen kezelés a sisak károsodásához vezethet.

- Rendszeresen ellenőrizze, nincs-e látható sérülés a sisakon.
- Ne tegye ki a sisakot tartósan szélsőséges hőmérsékletnek (pl. erős melegnek vagy hidegnek), és tartsa száraz, hűvös helyen.

## Termékleírás

A termék egy sisak **1**, amely fejtvédőként szolgál a kerékpározás, rollerezés, gördeszkázás, ill. görkorcsolyázás során bekövetkező elesés okozta sérülések ellen. Az állszíjból **8** és az oldalsó szíjakkból álló övrendszer rögzíti a sisakot a viselő fején. Az övrendszert a szíjbeállítóval **10** lehet beállítani azzal a céllal, hogy a sisak optimálisan illeszkedjen, ne csússzon el, és ne álljon ferdén a viselő fején. A sisakon levehető plexi **11**, a felhasználóra szabott méretállító rendszer **7**, valamint a láthatóságot javító, levehető LED-es hátsó lámpa **2** van elhelyezve. A sisakot fényvisszaverő csíkokkal láttuk el, amelyek visszaverik a fényt, és így tovább javítják a láthatóságot.

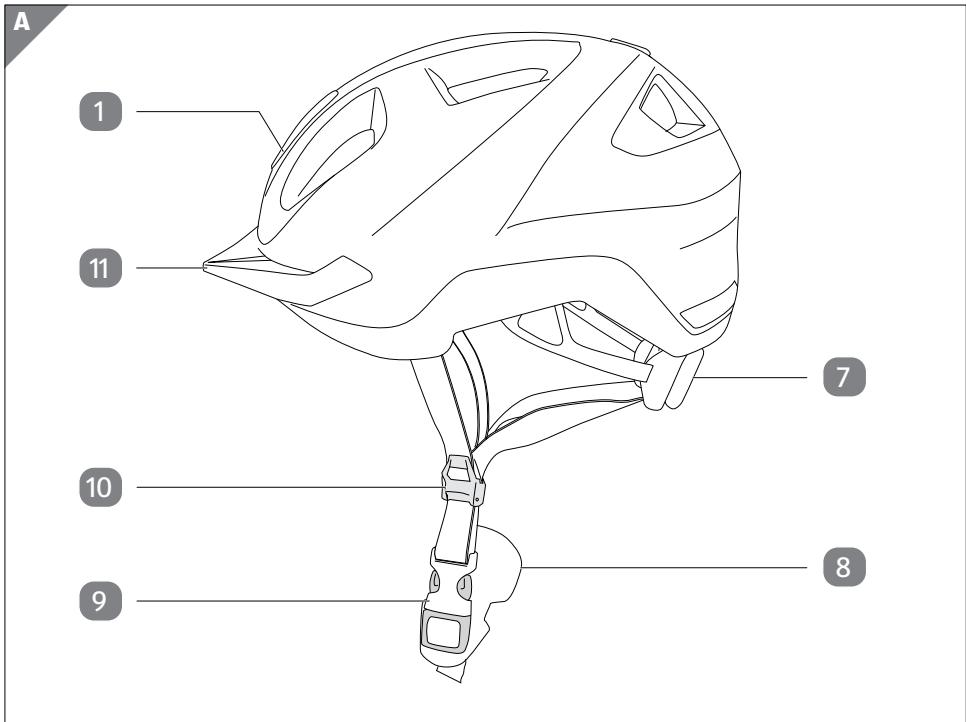

**7** Méretállító rendszer

**10** Szíjbeállító

**8** Állszíj

**11** Plexi

**9** Állszíjzár

## A sisak használata

### A sisak és a csomag tartalmának ellenőrzése



#### Fulladásveszély!

Ha gyermekek a sisakkal vagy a csomagoló fóliával játszanak, lenyelhetik az apróbb alkatrészeket, vagy belegabalyodhatnak a csomagoló fóliába és megfulladhatnak.

- Kisgyermektől tartsa távol a sisakot, különösen a LED-es hátsó lámpát és az abban található elemet.
- Ne engedje, hogy gyerekek a csomagolófóliával játszanak.

#### ÉRTESÍTÉS!

#### Meghibásodás veszélye!

Könnyen megsérülhet a sisak, ha a csomagolást figyelmetlenül, éles késsel vagy egyéb hegyes tárggyal nyitja ki.

- A csomagolás kinyitásakor nagyon óvatosan járjon el.
  1. Vegye ki a sisakot **1** a csomagolásból.
  2. Ellenőrizze a csomag hiánytalanságát (lásd **2. oldal**).
  3. Ellenőrizze, hogy nincs-e sérülés a sisakon vagy alkatrészein. Ha sérülést lát a sisakon, ne használja. Forduljon a forgalmazójához.

#### A sisak tisztítása

1. Távolítsa el a csomagolóanyagot és az összes védőfóliát.
2. Az első használat előtt a sisak **1** minden részét tisztítsa meg a „Tisztítás” c. fejezetben leírtak szerint.

## A sisak helyes pozíciójának megkeresése

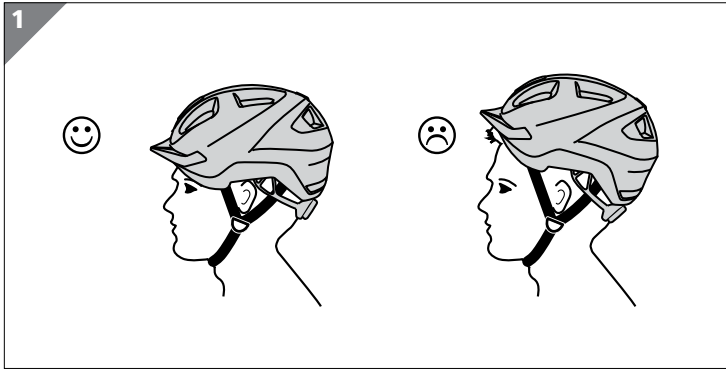

- Mindig vízszintesen helyezze fel a fejére a sisakot **1** (lásd **1. ábra**).
- Ügyeljen arra, hogy ne álljon túlságosan előre, mert akadályozhatja a látását.
- Ügyeljen arra is, hogy ne kerüljön túlságosan hátra, hogy megfelelően védje a homlokát.

## A szíjbeállító beállítása



### Sérülésveszély!

Ha nyitva hagyja a szíjbeállítót, baleset közben lecsúszhat a sisak. A sisak elveszíti védő hatását.

- Ügyeljen rá, hogy indulás előtt zárja a szíjbeállítót.
  - Igazítsa be a sisakot, hogy jól illeszkedjen a fejére. Úgy állítsa be a szíjat, hogy ne takarja le a fülét. Az állszíjzár nem feküdhethet fel az állra. A szíj és a szíjbeállító beállítása legyen kényelmes.
1. Nyissa ki a szíjbeállítót **10**.
  2. Úgy pozicionálja a szíjbeállítót, hogy a szíjak megfelelően feszesek, ugyanakkor kényelmesek is legyenek.
  3. A szíjbeállító a fül alatt legyen és ne takarja el.
  4. Zárja a szíjbeállítót.

## Az állszíj beállítása

Az állszíj **8** beállítása akkor szabályszerű, ha kényelmes és stabil, és nyitásakor a sisak viselője enyhe nyomást érez. Az állszíjzár **9** nem fekedhet fel az állra.

- Ügyeljen arra, hogy ne legyen túl laza. Ha laza volna, az állszíjzáron lévő menettel húzza szorosabbra.

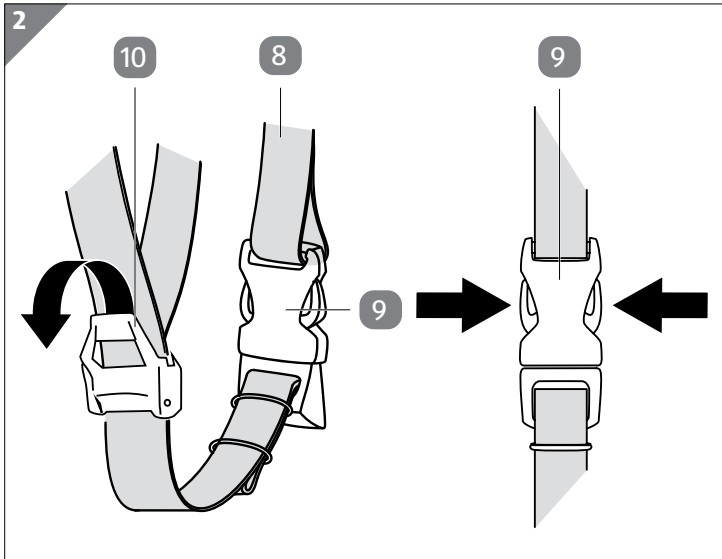

- Igazítsa meg az állszíjzáron található menetet, ha túl szoros az állszíj (lásd **2. ábra**).

## A méretállító rendszer szabályozása

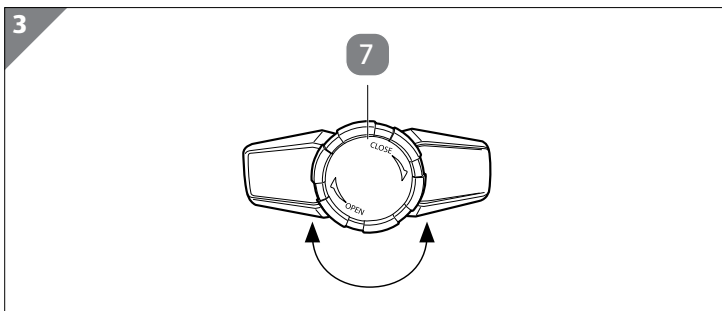

A beépített méretállító rendszer **7** fokozatmentesen, a forgatható gomb segítségével állítható (lásd **3. ábra**).

## A plexi levétele és felhelyezése

A plexi **11** levehető a sisakról **1**, ha a sisakot plexi nélkül szeretné használni.

1. Oldalról nyúljon be a plexi alá és óvatosan húzza előre, amíg a plexi rögzítőcsapjai ki nem csúsznak a sisakból.
2. Most húzza le a plexit a sisakról, amíg a plexi és a sisak szét nem válik.

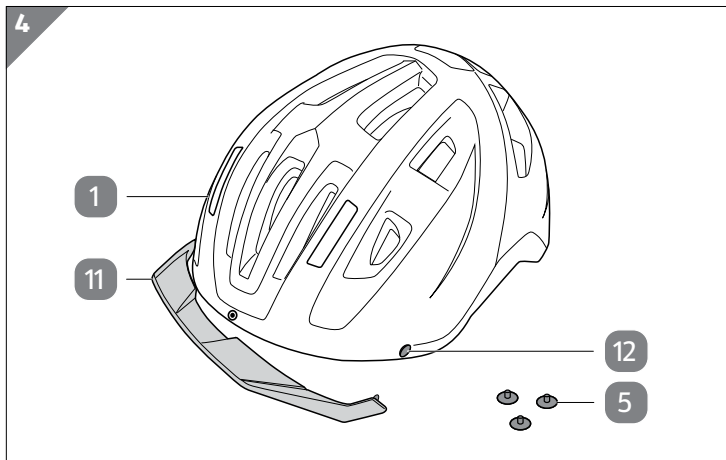

**12** Plexi befogónyílása

3. Zárja le a plexi befogónyílásait **12** a záródugókkal **5** (lásd **4. ábra**).

## LED-es hátsó lámpa használata



### Sérülésveszély!

Gyenge láthatóság a közlekedés többi résztvevője számára.

- A sisakon található LED-es hátsó lámpa nem helyettesíti a kerékpárokra előírt világítást.
- Ne használja a LED-es hátsó lámpát esőben, mert a nedvesség tönkretelheti.
- Ügyeljen rá, hogy a LED-es hátsó lámpát használat közben ne takarja el a ruházat, a háton hordott hátizsák, de a fej elfordítása közben is kerülhet takarásba.

- Ügyeljen arra, hogy a LED-es hátsó lámpa ne akadjon a kabátba, hátizsákba vagy egyéb tárgyakba.
- Vegye figyelembe, hogy a LED-es hátsó lámpa eleme idővel kimerül. Rendszeresen ellenőrizze a lámpa működőképességét.



### **Sérülésveszély!**

Az elemek és a LED-es hátsó lámpa apró alkatrészei veszélyt jelentenek a gyermekek számára.

- A LED-es hátsó lámpa nem játékszer, gyermekek csak felnőtt felügyelete mellett használhatják.
- Csak felnőtt cserélheti ki az elemet.
- Haladéktalanul forduljon orvoshoz, ha tudomása van arról vagy csak feltételezi, hogy egy gyermek lenyelt egy elemet, vagy az bármilyen más módon a szervezetébe jutott.



A lámpa fényforrása nem cserélhető; ha a fényforrás elérte élettartama végét, a teljes lámpát ki kell cserélni.

A LED-es hátsó lámpa  szakszerű használat esetén a sisak viselőjének jobb láthatóságát szolgálja.

- Első használat előtt távolítsa el a biztonsági csíkot a LED-es hátsó lámpa hátoldaláról.

## A LED-es hátsó lámpa levétele és felhelyezése

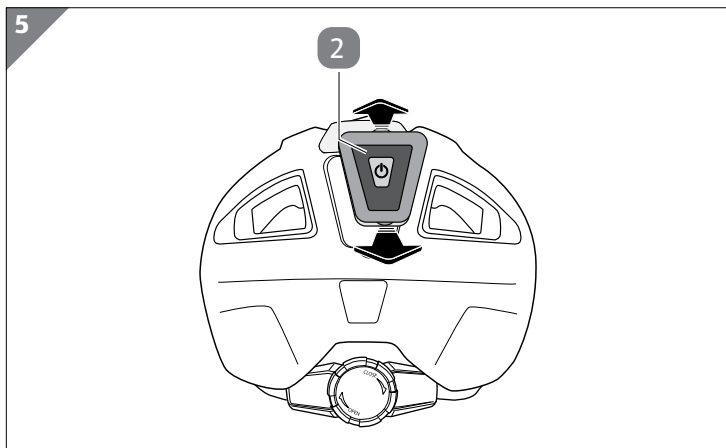

- Húzza ki a LED-es hátsó lámpát **2** a tartójából a sisak levételéhez (lásd **5. ábra**).
- A sisakra történő ismételt rögzítéshez tolja a LED-es hátsó lámpát az erre a célra szolgáló tartóba.

## Funkciók

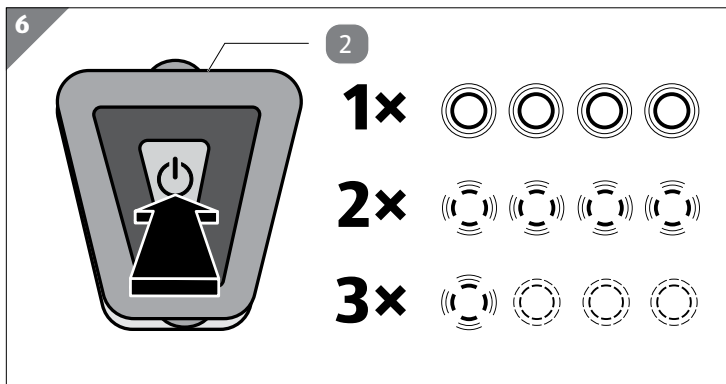

A LED-es hátsó lámpa **2** három funkcióval rendelkezik, amelyek tetszőlegesen használhatók (lásd **6. ábra**):

- Megnyomás 1x = Folyamatos világítás
- Megnyomás 2x = Villogó világítás
- Megnyomás 3x = Futó fény
- A LED-es hátsó lámpa kikapcsolásához negyedszer is nyomja meg a gombot.



## Zavarok és hibaelhárítás

Probléma	Lehetséges ok	Megoldás
A sisak <b>1</b> illeszkedése nem megfelelő.	A sisak ferdén áll a viselő fején.	Tegye fel a sisakot egyenesre állítva.
	Nincs megfelelően beállítva a méretállító rendszer <b>7</b> .	Állítsa be megfelelően a méretállító rendszert.
	Nincs megfelelően beállítva a szíjbeállító <b>10</b> .	Állítsa be megfelelően a szíjbeállítót.
A LED-es hátsó lámpa <b>2</b> nem világít.	A LED-es hátsó lámpa nincs bekapcsolva.	Kapcsolja be a LED-es hátsó lámpát.
	Nincs elem <b>4</b> a LED-es hátsó lámpában.	Tegyen elemet a LED-es hátsó lámpába.
	Az elem fordítva van behelyezve a LED-es hátsó lámpába.	Helyezze be megfelelően az elemet a LED-es hátsó lámpába.
	Lemerült az elem.	Helyezzen be új elemet a LED-es hátsó lámpába.

## Tisztítás és karbantartás

### Tisztítás

#### ÉRTESEÍTÉS!

#### Meghibásodás veszélye!

A szakszerűtlen tisztítás kárt tehet a sisakban.

- Ne használjon oldószer-, hígító- vagy más vegyszertartalmú anyagokat a tisztításhoz. Különben a sisak megrongálódhat, és ettől jelentősen csökkenhet a védőfunkciója.
- A sisakot **1** kizárólag langyos vízzel, híg szappanos oldattal és puha törülőkendővel tisztítsa.
- Használat után mindig hagyja a sisakot a levegőn megszáradni.
- A betéteket **3** langyos vízzel és híg szappanos oldattal tisztítsa, majd a levegőn hagyja megszáradni.
- Ne tartsa a sisakot fűtőtest és hőforrás közelében, pl. az autó ablaküvege mögött. A magas, 60 °C feletti hőmérséklet súlyosan megrongálhatja. A sisak egyenetlen felülete és a rajta képződő dudorok a hő okozta rongálódás jelei.

## Karbantartás

### Elemcsere

A LED-es hátsó lámpa **2** már a megvásárláskor tartalmaz egy CR 1620 (3 V) típusú elemet.

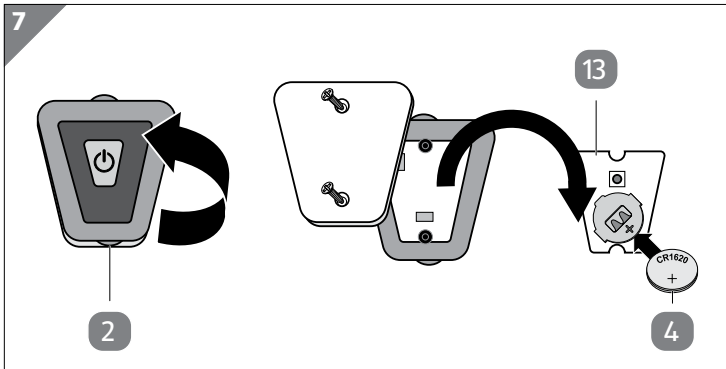

#### 13 Elemtartó rekesz

1. Egy kis méretű csillagfejű csavarhúzóval **6** csavarja ki a két csavart a LED-es hátsó lámpa hátoldalából (lásd **7. ábra**).
2. Emelje fel a fedelet, és vegye ki az elemtartó rekeszt **13** a LED-es hátsó lámpából.
3. Cserélje ki az elemet **4**. Figyeljen az elem helyes polaritására.
4. Tegye vissza az elemtartó rekeszt a LED-es hátsó lámpába, és szerelje fel a fedelet.
5. Ezt követően rögzítse a fedelet a két csavarral.
6. A kimerült elemet ne dobja a háztartási hulladékok közé, hanem helyezze azt az erre a célra kihelyezett gyűjtőbe (lásd a „LED-es hátsó lámpa leselejtezése” című fejezetet).

## Tárolás

- A sisakot **1** száraz, hűvös helyen tárolja.
- Ha hosszabb ideig nem használja, vegye ki az elemet **4** a sisakból.

# Műszaki adatok

## Sisak felnőtteknek

Modell:	SP-55.3
Szabvány:	EN 1078:2012+A1:2012
Méretek, S/M:	54–59 cm
Méretek, L/XL:	59–64 cm
Cikkszám:	810468

## Sisak gyerekeknek

Modell:	SP-55.3
Szabvány:	EN 1078:2012+A1:2012
Méret S:	49–54 cm
Méret XS:	46–51 cm
Cikkszám:	810467

## LED-lámpa

Modell:	SP-10
Elem:	3 V $\equiv$ 0,2 W, CR1620
Érintésvédelmi osztály:	III
Kockázati csoport:	Szabad csoport (a lámpa nem jelent fotobiológiai veszélyt)

# Leselejtezés

## A csomagolás leselejtezése



A csomagolást szétválogatva tegye a hulladékba. A kartont és papírt a papír, a fóliát a műanyag szelektív hulladékgyűjtőbe tegye.



A PAP 20 újrahasznosítási kód azt jelenti, hogy az anyag „hullámpapír-nak” minősül, és csomagolásként újrahasznosítható.



A használati útmutatót szétválogatva kell ártalmatlanítani. A használati útmutatót a papírhulladék gyűjtőedényébe tegye.

## A sisak leselejtezése

- A sisakot az adott országban érvényes törvényeknek és előírásoknak megfelelően selejtezze le.

## A LED-es hátsó lámpa leselejtezése

(Az Európai Unión belül alkalmazandó, illetve azokban az országokban, ahol van szelektív hulladékgyűjtés)



### **A leselejtezett készülék nem kerülhet a háztartási hulladékba!**

Amennyiben a termék használhatatlanná válik, a **törvény előírásai szerint minden felhasználó köteles a háztartási hulladéktól elkülöníteni**, és leadni a legközelebbi gyűjtőállomáson. Így biztosítható a kidobott készülékek szakszerű újrahasznosítása, és így elkerülhetők a környezetkárosító hatások. Ezért vannak ellátva az elektromos készülékek az itt látható jelöléssel.



### **Az elemek és akkumulátorok nem kerülhetnek a háztartási hulladékba!**

A fogyasztót törvény kötelezi a használt elemek és akkumulátorok leadására a lakókörnyezetében felállított gyűjtőpontokon vagy a kereskedelemben, függetlenül attól, hogy tartalmaznak-e káros anyagot\* vagy sem. Ezáltal biztosítható, hogy az elemek és akkumulátorok bekerüljenek a környezetbarát hulladékkezelési rendszerbe.

A készülékbe nem véglegesen beépített elemeket és akkumulátorokat az ártalmatlanítás előtt el kell távolítani és külön kell ártalmatlanítani.

Az elemeket és az akkumulátorokat mindig lemerült állapotban adja le a gyűjtőhelyükön!

\*a következő jellel van ellátva: Cd = Kadmium, Hg = Higany, Pb = Ólom

# Megfelelőségi nyilatkozat



Az EU megfelelőségi nyilatkozatot a következő címtől kérheti:

SPEQ GmbH  
Tannbachstraße 10  
73635 Steinenberg  
NÉMETORSZÁG

**Vizsgáló intézmény**  
TÜV Rheinland LGA Products GmbH  
Tillystrasse 2  
90431 Nürnberg  
NÉMETORSZÁG  
Azonosító: 0197  
PSA 2016/425

A teljes megfelelőségi nyilatkozatot megtalálja a [www.speq.de/konformitaetsserklarung](http://www.speq.de/konformitaetsserklarung) oldalon.

# QR kódokkal gyorsan és egyszerűen célba érni

Függetlenül attól, hogy **termékinformációkra**, **cserealkatrészekre** vagy **tartozékokra** van szüksége, vagy a **gyártói garanciát** vagy a **szervizhelyszínek** listáját szeretné megtekinteni vagy csak egy **videó útmutatót** nézne meg – QR kódunkkal mindezt könnyen megteheti.

## Mi az a QR kód?

A QR (Quick Response – Gyors Válasz) kódok olyan grafikus kódok, amelyek egy okostelefon kamerával beolvashatók és amelyek pl. egy internet oldalra irányítják vagy elérhetőség adatokat tartalmaznak.

**Előnyei:** Nem kell begépelni az internet oldal URL webcímét vagy az elérhetőség adatokat!

## Hogyan működik?

A QR kódok használatához olyan okostelefon szükséges, amely rendelkezik QR kódolvasóval és internetkapcsolattal is.\*

A QR kód olvasót rendszerint ingyen letöltheti okostelefonja alkalmazásboltjából.

## Próbálja ki most

Olvassa be okostelefonjával a következő QR kódot és tudjon meg többet a megvásárolt Aldi termékről.\*

## Az Aldi-szervíz oldala

Minden itt megadott információ elérhető a Aldi-szervizoldaláról is; amelyet a következő weboldalról érhet el: [www.aldi-szervizpont.hu](http://www.aldi-szervizpont.hu).



\*A QR kód olvasó használata során az internetkapcsolatért a szolgáltatójával fennálló szerződés szerint fizetnie kell.



**Származási hely: Kína**  
**Gyártó:**

SPEQ GmbH  
Tannbachstr. 10  
73635 Steinenberg  
NÉMETORSZÁG

**ÜGYFÉLSZOLGÁLAT**

810468/810467

Kérjük forduljon a magyarországi **ALDI**  
áruházakhoz.

A FOGYASZTÁSI CIKK TÍPUSA:  
SP-55.3

03/2022

**3**  
ÉV  
JÓTÁLLÁS

