

SHARP

androidtv

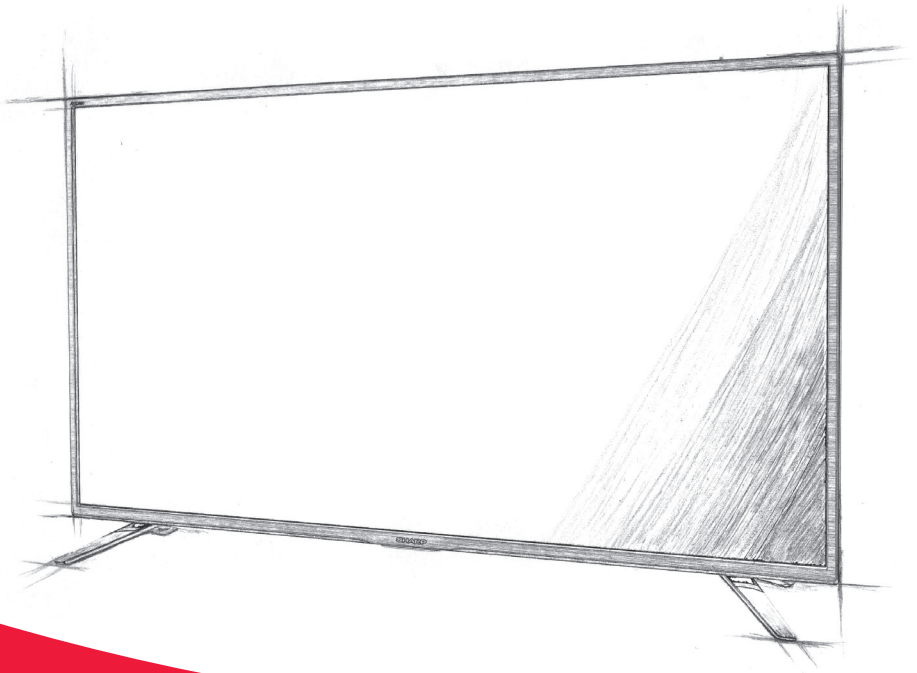

Bedienungsanleitung

Sharp Android TV

DE

Trademarks



The terms HDMI, HDMI High-Definition Multimedia Interface, and the HDMI Logo are trademarks or registered trademarks of HDMI Licensing Administrator, Inc.



The DVB logo is the registered trademark of the Digital Video Broadcasting - DVB - project.



Manufactured under license from Dolby Laboratories. Dolby, Dolby Audio, and the double-D symbol are trademarks of Dolby Laboratories Licensing Corporation.



For DTS patents, see <http://patents.dts.com>. Manufactured under license from DTS Licensing Limited. DTS, the Symbol, DTS and the Symbol together, Virtual:X, and the DTS Virtual:X logo are registered trademarks and/or trademarks of DTS, Inc. in the United States and/or other countries. © DTS, Inc. All Rights Reserved.



For DTS patents, see <http://patents.dts.com>. Manufactured under license from DTS Licensing Limited. DTS, the Symbol, DTS and the Symbol together, DTS-HD, and the DTS-HD logo are registered trademarks and/or trademarks of DTS, Inc. in the United States and/or other countries. © DTS, Inc. All Rights Reserved.



The Wi-Fi CERTIFIED Logo is a certification mark of the Wi-Fi Alliance.

androidtv



Google, Android, YouTube, Android TV and other marks are trademarks of Google LLC.



The Bluetooth® word mark and logos are registered trademarks owned by Bluetooth SIG, Inc.

Erste Schritte

Verwenden der Fernbedienung

Sie können viele Leistungsmerkmale des Fernsehgeräts mit den Tasten und OK bedienen.

1. Verwenden Sie die Tasten und um die gewünschte Option zu „fokussieren“.
2. Drücken Sie auf die Mitte der Taste OK, um die aktuell im Fokus befindliche Option auszuwählen.

So schalten Sie wieder zum vorherigen Bildschirm zurück

Drücken Sie die Taste BACK.

Bildschirmtastatur

Ihr Fernseher verfügt über eine vorinstallierte Bildschirmtastatur-App. Diese wird eingeblendet, wenn der Benutzer einen Text eingeben soll – z. B. ein WLAN-Passwort oder eine Webadresse im Webbrowser. Zur Navigation auf der Bildschirmtastatur benutzen Sie die Pfeiltasten auf der Fernbedienung und geben das ausgewählte Zeichen durch Drücken von OK ein.

Um nationale Zeichen (mit Akzenten oder diakritischen Zeichen) einzublenden, halten Sie die Taste OK zwei Sekunden lang gedrückt.

Der Google Assistant

Mit dem Google Assistant können Sie Ihre Lieblingssendungen schnell mit Sprachbefehlen finden und abspielen, Antworten erhalten und die Geräte in Ihrem Zuhause steuern.

Sprachsteuerung des Google Assistant

Fernbedienungen mit Google Assistant haben für den Google Assistant eine eigene Taste sowie ein eingebautes Mikrofon.

1. Drücken Sie die Taste . Die LED auf der Fernbedienung leuchtet.
2. Warten Sie, bis die Bildschirmmeldung des Google Assistant erscheint, und sprechen Sie anschließend in das Mikrofon. Wenn Sie in das Mikrofon sprechen, können Sie verschiedene Inhalte suchen – oder Ihre verbundenen Smart-Home-Geräte steuern.

Je nach Modell werden vielleicht Beispiele zur Sprachsteuerung auf dem Fernsehbildschirm angezeigt.

Fehler beim Zugriff auf den Google Assistant

Vergewissern Sie sich, dass die Fernbedienung mit der Taste mit dem Fernseher verbunden ist. Drücken Sie dazu die Taste HOME (STARTSEITE) und wählen Sie [Einstellungen] – [Fernbedienungen & Zubehör].

Bedienung des Google Assistant mit der Bildschirmtastatur

1. Drücken Sie auf die Taste HOME (STARTSEITE) und wählen Sie anschließend (das Symbol des Google Assistant) aus dem Startmenü.
2. Wählen Sie das Symbol ein.
3. Geben Sie Ihre Frage oder Ihren Befehl mithilfe der Bildschirmtastatur ein.

HINWEIS

Für die Nutzung des Google Assistant ist eine Internetverbindung erforderlich. Der Google Assistant steht in bestimmten Sprachen und Ländern nicht zur Verfügung.

Die Art der Fernbedienung, die zusammen mit dem Fernseher ausgeliefert wird, und die Verfügbarkeit einer Fernbedienung mit eingebautem Mikrofon unterscheidet sich entsprechend des Modells/der Region/des Landes. Bei einigen Modellen oder in einigen Regionen oder Ländern ist eine optionale Fernbedienung erhältlich.

Installieren von Apps aus dem Google Play Store

Sie können Apps von Google Play Store auf dem Fernsehgerät installieren, genau wie Sie dies bei Smartphones und Tablets tun würden.

HINWEIS

Sie können nur Apps installieren, die mit Fernsehgeräten kompatibel sind. Diese können sich von Apps für Smartphones/Tablets unterscheiden. Es sind eine Internet-Verbindung und ein Google-Account erforderlich, um Apps von Google Play Store zu installieren.

TIPP

Wenn Sie keinen Google-Account haben oder einen geteilten Account erstellen möchten, erzeugen Sie diesen durch Zugriff auf die folgende Website. <https://accounts.google.com/signup>
Die angegebene Website variiert je nach Region und Land. Außerdem kann er sich jederzeit ändern. Näheres erfahren Sie auf der Homepage von Google. Wir empfehlen Ihnen, einen Google-Account mittels eines Computers oder mobilen Geräts anzulegen.

1. Drücken Sie die Taste HOME, wählen Sie (Apps-Symbol) im Home-Menü und wählen Sie dann Google Play Store in der App-Liste. Wenn die mitgelieferte Fernbedienung über eine Taste APPS verfügt, können Sie die Taste APPS drücken, um die App-Liste anzuzeigen.
2. Wählen Sie die zu installierende App aus. Nach dem Herunterladen wird die App automatisch installiert und hinzugefügt. Deren Symbol erscheint in der Liste der installierten Apps, von wo aus sie gestartet werden kann.

Über kostenpflichtige Apps

Es gibt kostenlose Apps und kostenpflichtige Apps bei Google Play Store. Um eine kostenpflichtige App zu kaufen, ist ein bezahlter Google Play Gutschein oder sind Kreditkarteninformationen erforderlich. Sie können einen Google Play-Gutschein in vielen Einzelhandelsgeschäften kaufen.

App löschen

1. Drücken Sie die Taste HOME, wählen Sie (Apps-Symbol) im Home-Menü, wählen Sie Google Play Store in der App-Liste und dann Meine Apps. Wenn die mitgelieferte Fernbedienung über eine Taste APPS verfügt, können Sie die Taste APPS drücken, um die App-Liste anzuzeigen.
2. Wählen Sie eine zu löschende App, und deinstallieren Sie die App.

Alternative Methode

1. Drücken Sie die Taste HOME (STARTSEITE), wählen Sie (Apps-Symbol) aus dem Home-Menü und drücken Sie anschließend OK, um die Liste der Apps zu öffnen. Wenn die mitgelieferte Fernbedienung über eine Taste APPS verfügt, können Sie die Taste APPS drücken, um die App-Liste anzuzeigen.
2. Wählen Sie eine App aus, die Sie löschen möchten, und drücken Sie die OK-Taste so lange, bis das Pop-up-Menü erscheint.
3. Wählen Sie die Option [Deinstallieren] (Deinstallieren) und bestätigen Sie Ihre Auswahl mit OK.

HINWEIS

Der freie interne Speicher des Fernsehers ist begrenzt. Wenn der Speicher voll ist, können Sie keine weiteren Apps installieren. Um zu überprüfen, wie viel freier Speicher zur Verfügung steht, gehen Sie zu [Einstellungen] – [Geräteeinstellungen] – [Speicher] ([Einstellungen]) – [Geräteeinstellungen] – [Speicher]. Wenn der interne Speicher voll ist und Sie weitere Apps installieren möchten, müssen Sie einige der derzeit installierten Apps löschen oder Apps auf ein USB-Speichergerät oder eine SD-Karte verschieben. Bitte lesen Sie das Kapitel „Apps auf ein USB-Speichergerät oder eine SD-Karte verschieben“.

Apps auf ein USB-Speichergerät oder eine SD-Karte verschieben

Sie können heruntergeladene Apps auf ein USB-Speichermedium oder eine SD-Karte verschieben, um Speicher im Fernseher freizumachen.

HINWEIS

Beim Formatieren eines USB-Speichergeräts/einer SD-Karte werden alle auf dem Gerät gespeicherten Daten gelöscht. Sichern Sie vor der Formatierung Ihre wichtigen Daten.

Dieser Vorgang formatiert das USB-Speichergerät/die SD-Karte für die ausschließliche Nutzung mit dem Fernseher. Deswegen können Sie das USB-Speichergerät/die SD-Karte vielleicht nicht mit einem Computer oder anderen Geräten verwenden.

Einige Apps lassen sich nicht auf ein USB-Speichergerät/eine SD-Karte verschieben.

1. Stecken Sie die SD-Karte oder das USB-Speichergerät in den Fernseher.
2. Drücken Sie die Taste HOME (STARTSEITE), wählen Sie [Einstellungen] – [Geräteinstellungen] – [Speicher] ([Einstellungen] – [Geräteinstellungen] – [Speicher]) – dann das gewünschte USB-Speichergerät oder die SD-Karte.
3. Formatieren Sie das ausgewählte Speichergerät als internes Speichergerät.
4. Wenn die Formatierung abgeschlossen ist, drücken Sie die Taste HOME und wählen Sie dann [Einstellungen] — [Apps].
5. Wählen Sie die App, die Sie auf das USB-Speichergerät oder die SD-Karte übertragen möchten.
6. Wählen Sie das USB-Speichergerät/die SD-Karte aus dem verwendeten Speicher aus. Die App wird auf das USB-Speichergerät/die SD-Karte verschoben.

TIPP

Wiederholen Sie Schritte 4 bis 6, um weitere Apps auf das USB-Speichergerät zu verschieben.

Entfernen eines USB-Speichergeräts

1. Drücken Sie die Taste HOME, wählen Sie [Einstellungen] — [Geräteinstellungen] — [Speicher] — das gewünschte USB-Speichergerät und wählen Sie dann die Option zum Entfernen aus.

HINWEIS

Das USB-Speichergerät wird nur zum Speichern von Apps verwendet. Um das USB-Speichergerät für andere Zwecke zu verwenden, müssen Sie es erneut formatieren.

Wenn Sie eine App auf dem USB-Speichergerät von einem Computer aus löschen, können Sie es nicht mehr am Fernsehgerät starten.

Wenn Sie ein USB-Speichergerät aus dem Fernsehgerät herausnehmen, können Sie die Apps, die auf das USB-Speichergerät verschoben wurden, nicht mehr verwenden.

Sie können kein USB-Speichergerät als Installationsort für eine App angeben. Installieren Sie zunächst die App ganz normal auf dem Fernsehgerät, und verschieben Sie es dann auf das USB-Speichergerät.

Je nach TV-Modell ist Ihr Gerät entweder mit einem SD-Kartensteckplatz oder einem microSD-Kartensteckplatz ausgestattet. Bitte vergewissern Sie sich, dass Sie den richtigen SD-Kartentyp nutzen, der dem verfügbaren Steckplatz entspricht.

Internet-Medien betrachten

Sie können Video-Streaming-Dienste wie YouTube und Netflix nutzen, um Internet-Inhalte zu betrachten. Die verfügbaren Dienste hängen von Ihrem Land und Ihrer Region ab. Sie können diese Dienste starten, indem Sie deren Kacheln im Home-Menü auswählen.

HINWEIS

Es ist eine Internet-Verbindung erforderlich, um Inhalte im Internet zu betrachten.

Sichere Apps und Video-Streaming-Dienste verwenden (Sicherheit & Einschränkungen)

Sie können den sicheren Gebrauch des Fernsehgeräts gewährleisten, indem Sie Installationseinschränkungen für Apps von unbekanntem Quellen oder Altersbeschränkungen für Sendungen und Videos einrichten.

1. Drücken Sie die Taste HOME und wählen Sie dann [Einstellungen] — Optionen wie [Apps] — [Sicherheit & Einschränkungen] oder [Kanal] — [Jugendschutzeinstellungen].

HINWEIS

Wenn Sie die Einstellungen [Sicherheit & Einschränkungen] ändern, sind Ihr

Gerät und Ihre persönlichen Daten anfälliger für Angriffe von unbekanntem Apps von anderen Quellen als Play Store. Sie erkennen an, dass Sie allein für Schäden am Gerät oder Datenverlust verantwortlich sind, die auf die Nutzung dieser Apps zurückzuführen sind.

TIPP

Je nach App sind evtl. andere gesonderte Einschränkungen zusätzlich verfügbar. Näheres finden Sie in der App-Hilfe.

Home-Menü

Der Bildschirm, der angezeigt wird, wenn Sie die HOME-Taste auf der Fernbedienung drücken, wird Home-Menü genannt. Vom Home-Menü aus können Sie Inhalte durchsuchen und empfohlene Inhalte, Apps und Einstellungen auswählen.

Suche, Benachrichtigungen, Eingänge und Einstellungen (A)

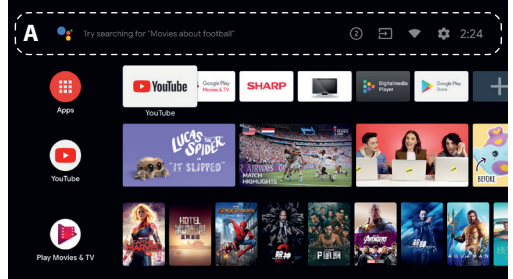

(Der Google Assistant): Benutzen Sie auf der Fernbedienung die entsprechende Taste des Google Assistant oder die auf dem Fernseher eingelenkete Bildschirmstatur zur Eingabe von Stichworten und für die Suche nach verschiedenen Inhalten.

② (Benachrichtigungen): Wird angezeigt, wenn Benachrichtigungen vorliegen, wie ein Verbindungsproblem oder ein Softwareupdate. Die Zahl ist die Anzahl Benachrichtigungen.

➔ (Eingänge): Schaltet das Gerät um, das am Fernsehgerät angeschlossen ist.

📶 (Netzwerk): Konfigurieren Sie Netzwerk und Internet.

⚙️ (Einstellungen): Konfigurieren Sie verschiedene Einstellungen für das Fernsehgerät.

Apps (B)

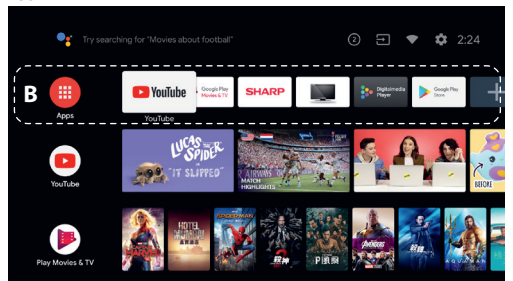

Rufen Sie Ihre App-Favoriten auf.

- Wenn Sie [Apps] wählen, wird eine Liste der installierten Apps angezeigt.
- Wählen Sie [App zu Favoriten hinzufügen], um eine App den Favoriten hinzuzufügen.
- Wenn Sie eine hinzugefügte App auswählen und dann die OK Taste an der Fernbedienung drücken und halten, können Sie die Sortierreihenfolge der Favoriten ändern oder Einträge löschen.

- Wenn Sie eine [Live TV]-App auswählen, können Sie Fernsehsendungen oder andere externe Signalquellen anschauen.

Meine Auswahl (C)

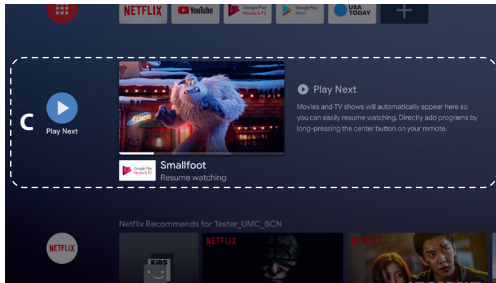

Zeigt an, was Sie als Nächstes anschauen können, je nach Inhalt.

Kanäle (D)

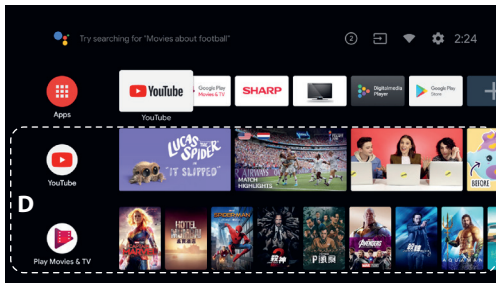

Die Reihen unterhalb von Apps (B) werden „Kanäle“ genannt. Hier können Sie empfohlene Inhalte von Video-Streaming-Diensten anschauen.

TIPP

Sie können Inhalte zu *Meine Auswahl* hinzufügen, indem Sie auf einem beliebigen Kanal Inhalte auswählen und die Taste OK auf der Fernbedienung drücken und halten.

Im Home-Menü können Sie bei „Meine Auswahl (C)“ die Reihenfolge der Reihen ändern. Verwenden Sie die Tasten \blacktriangle / \blacktriangledown , um den Fokus auf das runde Symbol der Reihe zu bewegen, die Sie verschieben möchten, und drücken Sie \blacktriangleleft (oder \blacktriangleright), je nach Spracheneinstellung des Fernsehgeräts, um die Reihe nach oben oder nach unten zu verschieben, indem Sie die Tasten \blacktriangle / \blacktriangledown drücken.

Kanäle anpassen (E)

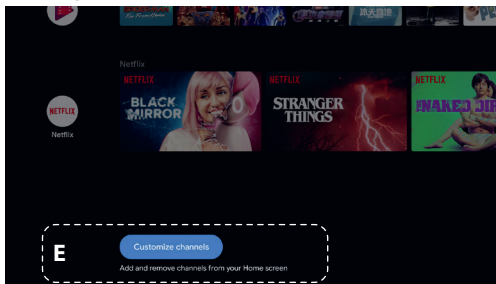

Mit [Kanäle anpassen] können Sie die ausgewählten Kanäle anzeigen oder verbergen.

So wählen Sie Geräte aus, die am Fernsehgerät angeschlossen sind

Um Geräte wie Blu-ray/DVD-Player zu nutzen, die am Fernsehgerät

angeschlossen sind, oder um Fernsehsendungen nach Nutzung dieser Geräte anzusehen, müssen Sie den Eingang umschalten.

1. Drücken Sie mehrmals die Taste SOURCE, um das angeschlossene Gerät auszuwählen.

TIPP

Sie können auf Fernsehsendungen umschalten, indem Sie einfach die Taste TV auf der Fernbedienung drücken.

Umschalten über das Home-Menü

1. Drücken Sie die Taste HOME und wählen Sie dann bei [Eingänge] die Eingangsquelle aus.

Barrierefreiheit

Dieses Fernsehgerät bietet unter [Bedienungshilfen] Funktionen für die Barrierefreiheit für Anwender, wie eine Spracherkennungsfunktion für Text auf dem Bildschirm, Zoom-Funktionen zum einfacheren Lesen von Text sowie Untertitel.

Drücken Sie die Taste HOME und wählen Sie dann [Einstellungen] — [Geräteeinstellungen] — [Bedienungshilfen], um die Hilfsfunktionen zu konfigurieren.

Sie erreichen dies, indem Sie 3 Sekunden lang die Tasten BACK (ZURÜCK) und [Bedienungshilfen] auf der Fernbedienung gedrückt halten.

Verwenden des Fernsehgeräts zusammen mit anderen Geräten

Wiedergeben von Inhalten, die auf einem USB-Gerät gespeichert sind

Anschließen eines USB-Geräts

Schließen Sie ein USB-Speichergerät am USB-Port des Fernsehgeräts an, um auf dem Gerät gespeicherte Fotos, Musik und Videos abzuspielen. (A) USB-Speichergerät

Wiedergeben von auf einem USB-Gerät gespeicherten Fotos/ Musiktiteln/Filmen

Sie können auf einem USB-Gerät gespeicherte Fotos/Musiktitel/Filme auf dem Fernsehgerät wiedergeben lassen.

1. Wenn das an das Fernsehgerät angeschlossene USB-Gerät über einen Netzschalter verfügt, schalten Sie es ein.
2. Drücken Sie die Taste HOME (STARTSEITE), wählen Sie ⋮ (Apps-Symbol) aus dem Home-Menü und wählen Sie [DigitalMediaPlayer] aus der App-Liste. Wenn die mitgelieferte Fernbedienung über eine Taste APPS verfügt, können Sie die Taste APPS drücken, um die App-Liste anzuzeigen.
3. Durchsuchen Sie die Liste der Dateien und Ordner und wählen Sie die gewünschte Datei aus. Die Wiedergabe beginnt.

HINWEIS

Je nach Bild- und Dateigröße und Anzahl der Dateien in einem Ordner dauert es bei manchen Fotos oder Ordnern etwas länger, bis sie angezeigt werden.

Es kann etwas dauern, bis das USB-Gerät angezeigt wird, da das Fernsehgerät jedes Mal auf das USB-Gerät zugreift, wenn dieses angeschlossen wird.

Schalten Sie den Fernseher oder das USB-Gerät während des Zugriffs auf das USB-Gerät nicht aus und trennen Sie das USB-Kabel nicht. Sonst könnten die auf dem USB-Gerät gespeicherten Daten beschädigt werden.

Bei manchen Dateien ist die Wiedergabe nicht möglich, auch wenn sie ein unterstütztes Format aufweisen.

Informationen über USB-Geräte, die zum Speichern von Fotos und Musik verwendet werden

- Die USB-Anschlüsse am Fernsehgerät unterstützen die Dateisysteme FAT32 und NTFS.
- Wenn Ihre digitale Standbildkamera nicht mit dem Fernsehgerät funktioniert, versuchen Sie Folgendes:
Stellen Sie die USB-Verbindungseinstellungen an der Kamera auf

„Massenspeicher“ ein.

Kopieren Sie die Dateien von der Kamera auf ein USB-Flash-Laufwerk und schließen Sie das Laufwerk dann an das Fernsehgerät an.

- Manche Fotos und Filme sind möglicherweise vergrößert, was zu einer niedrigeren Bildqualität führt. Je nach Größe und Bildseitenverhältnis werden die Bilder möglicherweise nicht im Vollbildmodus angezeigt.
- Je nach der Datei oder den Einstellungen kann es länger dauern, bis ein Foto angezeigt wird.

Anschluss externer Geräte

Verwenden Sie eine der unten aufgeführten Verbindungsmethoden, abhängig von den Anschlüssen, die an Ihrem Fernsehgerät verfügbar sind.

HINWEIS

Welche Anschlüsse verfügbar sind, ist von Ihrem Modell sowie der Region und dem Land abhängig.

HDMI-Verbindung

Um eine optimale Bildqualität zu erreichen, sollten Sie Ihr Gerät über ein HDMI-Kabel mit dem Fernseher verbinden. Wenn Ihr Gerät einen HDMI-Anschluss (Buchse) hat, verbinden Sie es mit einem HDMI-Kabel.

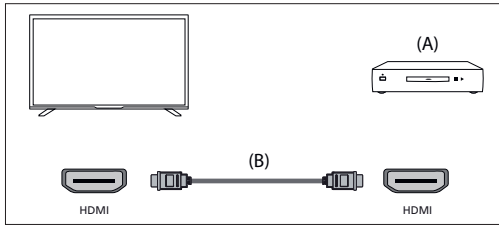

(A) Externes Gerät

(B) HDMI-Kabel (nicht mitgeliefert)*

*Verwenden Sie unbedingt ein zugelassenes HIGH SPEED HDMI-Kabel mit dem HDMI-Logo.

Komponentenvideoverbindung

Wenn Ihr externer Geräteplayer Komponentenvideo-Anschlüsse (Buchsen) hat, verbinden Sie sie über ein Komponentenvideokabel und ein Audiokabel mit dem Fernseher.

Option 1:

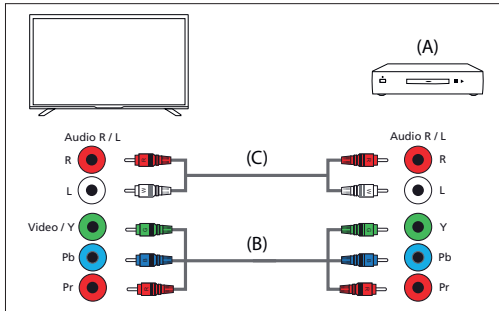

(A) Externes Gerät

(B) Komponentenvideokabel (nicht mitgeliefert)

(C) Audiokabel (nicht mitgeliefert)

Option 2:

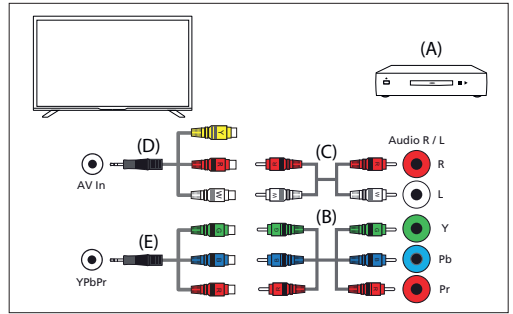

(A) Externes Gerät

(B) Komponentenvideokabel (nicht mitgeliefert)

(C) Audiokabel (nicht mitgeliefert)

(D) Kompositivideo-/Audio-Adapterkabel (nicht mitgeliefert)

(E) Komponentenvideo-Adapterkabel (nicht mitgeliefert)

Composite-Videoverbindung

Wenn Ihr externes Gerät Kompositivideo-Anschlüsse (Buchsen) hat, stellen Sie die Verbindung über ein Kompositivideo-/Audiokabel her.

Option 1:

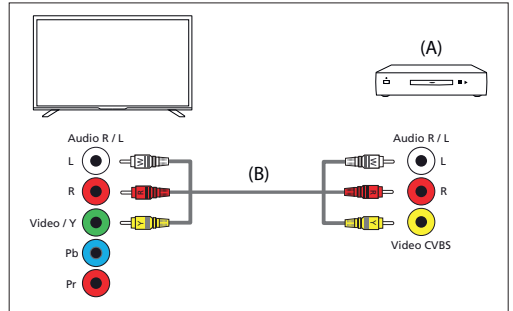

(A) Externes Gerät

(B) Composite-Video-/Audiokabel (nicht mitgeliefert)

Option 2:

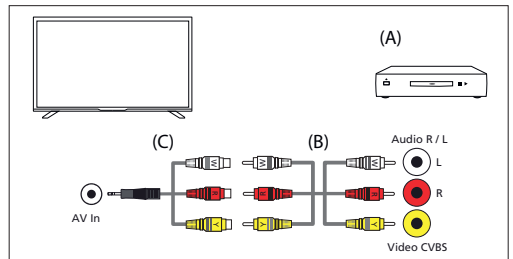

(A) Externes Gerät

(B) Composite-Video-/Audiokabel (nicht mitgeliefert)

(C) Kompositivideo-/Audio-Adapterkabel (nicht mitgeliefert)

Inhalte von Ihrem mobilen Gerät auf dem Fernseher mit integriertem Chromecast genießen

Der integrierte Chromecast erlaubt es Ihnen, Inhalte Ihrer Lieblingswebsites und Lieblingsanwendungen drahtlos auf Ihren Fernseher zu streamen – direkt von Ihrem Computer oder Ihrem Mobilfunkgerät aus.

- Schließen Sie ein Mobilgerät wie ein Smartphone oder Tablet an dasselbe Heimnetzwerk an, mit dem auch das Fernsehgerät verbunden ist.
 - Starten Sie eine Chromecast-kompatible App am Mobilgerät.
 - Wählen Sie das Symbol  (senden) in der App.
- Der Bildschirm des Mobilgeräts wird auf dem Fernsehgerät angezeigt.

HINWEIS

Für die Verwendung des eingebauten Chromecast ist eine Internetverbindung erforderlich.

Ausgabe von Audio über ein Audiosystem

Sie können Audiosysteme wie AV-Receiver oder Soundbars am Fernsehgerät anschließen. Wählen Sie eine der folgenden Anschlussmethoden je nach den technischen Daten des anzuschließenden Audiosystems.

- Anschließen über ein HDMI-Kabel (Näheres erfahren Sie im Abschnitt „Anschluss über HDMI-Kabel“ weiter unten.)
- Anschließen über ein optisches Digitalkabel
- Anschließen über ein Audiokabel

Für Anschlussmethoden beachten Sie Seite Anschließen eines Audiosystems.

HINWEIS

Beachten Sie die Bedienungsanleitung des anzuschließenden Geräts.

Anschließen über ein HDMI-Kabel

Dieses Gerät unterstützt Audio Return Channel(ARC). Sie können ein HDMI-Kabel verwenden, um Audio von Audiosystemen auszugeben, die ARC unterstützen.

Für Anschlussmethoden beachten Sie Seite Anschließen eines Audiosystems.

HINWEIS

Der Ort des HDMI-Anschlusses, der ARC unterstützt, variiert je nach Modell. Informationen hierzu finden Sie in der mitgelieferten Bedienungsanleitung.

Anschließen eines Audiosystems

Beachten Sie die folgenden Abbildungen, um ein Audiosystem wie einen AV-Receiver oder Sound Bar anzuschließen.

HDMI-Anschluss (ARC unterstützt)

- Verbinden Sie Fernsehgerät und Audiosystem mit einem HDMI-Kabel. Nutzen Sie den HDMI-Eingangsanschluss mit der Beschriftung „ARC“.

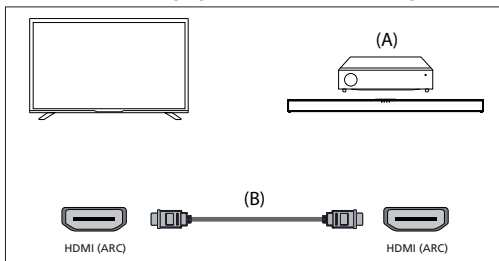

- (A) AV-Receiver oder Sound Bar
(B) HDMI-Kabel (nicht mitgeliefert)*

*Wir empfehlen zugelassene Premium Hochgeschwindigkeits-HDMI-Kabel mit dem HDMI-Logo.

HINWEIS

Damit diese Verbindung funktioniert, muss bei Ihrem Fernsehgerät HDMI CEC aktiviert sein. Drücken Sie zur Aktivierung die Taste HOME (STARTSEITE), wählen Sie anschließend [Einstellungen] – [Geräteeinstellungen] – [Eingänge] und aktivieren Sie die Option [HDMI-Steuerung].

Digitaler Anschluss über optisches Kabel

Verbinden Sie Fernsehgerät und Audiosystem mit einem optischen Digitalkabel.

Schließen Sie es am optischen Digitaleingangsanschluss des Audiosystems an.

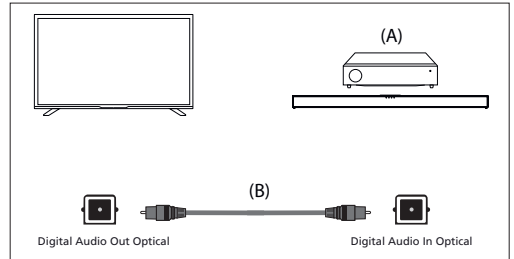

- (A) AV-Receiver oder Sound Bar
(B) Optisches Audiokabel (nicht mitgeliefert)

Audiokabelverbindung

Verbinden Sie Fernsehgerät und Audiosystem mit einem analogen Cinch-Audiokabel.

Schließen Sie es am Audioeingangsanschluss des Audiosystems an.

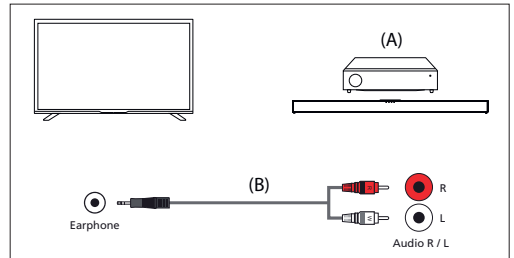

- (A) AV-Receiver oder Sound Bar
(B) Audiokabel (nicht mitgeliefert)

Einstellen eines Audiosystems

Nach dem Anschließen eines Audiosystems am Fernsehgerät stellen Sie die Audioausgabe vom Audiosystem ein.

Einstellen eines Audiosystems, das über HDMI- oder optisches Digitalkabel angeschlossen ist Drücken Sie nach dem Anschließen des Fernsehgeräts an Ihrem

- Audiosystem die Taste ACTION MENU, und wählen Sie dann [Lautsprecher] — [Externes Audiosystem].
- Schalten Sie die angeschlossene Audioanlage ein und stellen Sie die Lautstärke ein.

Wenn Sie ein HDMI CEC-kompatibles Gerät über eine HDMI-Verbindung anschließen, können Sie es einfach mit der Fernbedienung des Fernsehgeräts bedienen.

HINWEIS

Sie müssen die Einstellungen für [Digitaler Ausgang] je nach der Audioanlage konfigurieren.

Drücken Sie die Taste HOME und wählen Sie dann [Einstellungen] — [Geräteeinstellungen] — [Ton] — [Digitaler Ausgang].

Wenn das Audiosystem nicht mit Dolby Digital oder DTS kompatibel ist, wählen Sie unter [Einstellungen] — [Geräteeinstellungen] — [Ton] — [Digitaler Ausgang] die Einstellung [PCM].

Einstellen eines Audiosystems, das per Audiokabel angeschlossen ist

Schalten Sie die angeschlossene Audioanlage ein und stellen Sie die Lautstärke ein.

Bluetooth-Geräte

Durch die Bluetooth-Funktion können Sie den Fernseher mit verschiedenen Geräten koppeln. Es lassen sich Audioausgabegeräte wie Bluetooth-Soundbars, Lautsprecher oder Kopfhörer koppeln. Unterstützte Eingabegeräte sind Bluetooth-Fernbedienungen, Gamepads,

Computermäuse usw.

So führen Sie das Pairing zwischen dem Fernseher und einem Bluetooth-Gerät aus

1. Schalten Sie das Bluetooth-Gerät ein und versetzen es in den Pairing-Modus.

Um Ihr Bluetooth-Gerät in den Pairing-Modus zu versetzen, beachten Sie bitte die Bedienungsanleitung des Geräts.

2. Drücken Sie die Taste HOME und wählen Sie dann [Einstellungen] — [Fernbedienungen & Zubehör] — [Zubehör hinzufügen], um das Fernsehgerät in den Pairing-Modus zu versetzen.

Es erscheint eine Liste aller verfügbarer Bluetooth-Geräte.

3. Wählen Sie das gewünschte Gerät aus der Liste aus und folgen Sie den Anweisungen auf dem Bildschirm.

Wenn Sie gebeten werden, ein Passwort einzugeben, lesen Sie bitte in der Bedienungsanleitung des Geräts nach.





Nachdem das Pairing abgeschlossen ist, verbindet sich das Gerät mit dem

HDMI CEC-kompatible Geräte

Wenn ein mit HDMI CEC kompatibles Gerät (wie Blu-ray-Player, AV-Receiver) über ein HDMI-Kabel angeschlossen wird, können Sie das Gerät über die Fernbedienung des Fernsehgeräts bedienen.



Funktionen für kompatible Geräte verfügbar

Blu-ray/DVD-Player





- Das Fernsehgerät wird automatisch eingeschaltet und als Eingang wird der angeschlossene Blu-ray-/DVD-Player eingestellt, wenn die Wiedergabe am Blu-ray-/DVD-Player gestartet wird.
- Beim Ausschalten des Fernsehgeräts wird automatisch auch der angeschlossene Blu-ray-/DVD-Player ausgeschaltet.
- Sie können über die Fernbedienung des Fernsehgeräts die Menüfunktionen (Tasten  /  /  / ), die Wiedergabe (z. B. die Taste ) und die Kanalauswahl am angeschlossenen Blu-ray-/DVD-Player steuern.

AV-Receiver

- Der angeschlossene AV-Receiver wird automatisch eingeschaltet und die Tonausgabe wird von den Fernsehlautsprechern auf das Audiosystem umgeschaltet, wenn Sie das Fernsehgerät einschalten. Diese Funktion ist nur verfügbar, wenn der Ton vom Fernsehgerät bereits zuvor über den AV-Receiver ausgegeben wurde.
- Wenn Sie bei eingeschaltetem Fernsehgerät den AV-Receiver einschalten, wird der Ton automatisch über den AV-Receiver ausgegeben.
- Beim Ausschalten des Fernsehgeräts wird automatisch auch der angeschlossene AV-Receiver ausgeschaltet.

Sie können über die Fernbedienung des Fernsehgeräts die Lautstärke des angeschlossenen AV-Receiver einstellen (Tasten VOL+/-) und den Ton stummschalten (Taste  ).

Videokamera

- Das Fernsehgerät wird automatisch eingeschaltet und als Eingang wird die angeschlossene Videokamera eingestellt, wenn die Kamera eingeschaltet wird.
- Beim Ausschalten des Fernsehgeräts wird automatisch auch die angeschlossene Videokamera ausgeschaltet.
- Sie können über die Fernbedienung des Fernsehgeräts die Menüfunktionen (Tasten  /  /  / ) und die Wiedergabe (z. B. die Taste ) an der angeschlossenen Videokamera steuern.

HINWEIS

Nicht alle Geräte mit HDMI-Ein-/Ausgang sind HDMI-CEC-kompatibel.

Informationen zur CEC-Kompatibilität finden Sie in der Bedienungsanleitung des Gerätes.

Vorhaben der HDMI CEC Einstellungen

1. Schalten Sie das angeschlossene Gerät ein.
2. Zum Aktivieren von [HDMI-Steuerung] drücken Sie die Taste HOME und wählen Sie dann [Einstellungen] — [Geräteeinstellungen] — [Eingänge].

3. Aktivieren Sie HDMI-Steuerung am angeschlossenen Gerät.

Verfügbare Optionen

[Gerät automatisch ausschalten]

Wenn diese Option deaktiviert ist, schaltet sich das angeschlossene Gerät nicht automatisch aus, wenn das Fernsehgerät ausgeschaltet wird.

[TV automatisch einschalten]

Wenn diese Option deaktiviert ist, schaltet sich das Fernsehgerät nicht automatisch ein, wenn das angeschlossene Gerät eingeschaltet wird.

[CEC-Geräteliste]

Zeigt die Liste der HDMI CEC-Geräte an.

Fernsehsendungen ansehen

Fernsehen

Wenn Sie sich Fernsehprogramme über Antenne, Kabel oder Satellit ansehen möchten:

1. Drücken Sie die Taste HOME (STARTSEITE), wählen Sie  (Apps-Symbol) aus dem Home-Menü und wählen Sie Live TV (aktuelles Programm) aus der App-Liste.

Alternative Möglichkeit:

1. Drücken Sie die Taste SOURCE (QUELLE) und wählen Sie TV (Fernsehen).

Senderliste – Rundfunk

In der Senderliste finden Sie schnell Ihre Lieblingsprogramme.

1. Drücken Sie die Taste OK, um die Senderliste aufzurufen.
2. Wählen Sie eine Sendung aus, die Sie sich ansehen möchten.
3. Drücken Sie die Taste OK, um sich das Programm anzusehen.

Zusätzliche Optionen in der Senderliste:

- Drücken Sie die GELBE Taste, um die Optionen zum Sortieren oder Filtern von Sendern einzublenden, und suchen Sie den Kanal mit seiner Kanalnummer oder seinem Namen.
- Drücken Sie die BLAUE Taste, um die Favoritenliste zu öffnen.



Favoritenliste

So fügen Sie den TV-Kanal zur Favoritenliste hinzu:

1. Drücken Sie die Taste MENU (MENÜ) und drücken Sie anschließend .
2. Wählen Sie [Meinen Favoriten hinzufügen] (Zu meinen Favoriten hinzufügen) und drücken Sie OK.
3. Der aktuell laufende Kanal wird zur Favoritenliste hinzugefügt.

Verwendung des Programmführers

Der Programmführer steht im Modus Live TV (aktuelles Programm) zur Verfügung. Darin finden Sie Informationen über die kommenden Programme. Sie sehen die Anfangs- und Endzeiten aller Programme und Sender für die nächsten 7 Tage.

- Drücken Sie die Taste GUIDE (PROGRAMMFÜHRER). Es wird der Programmführer für die nächsten sieben Tage eingeblendet.
- Drücken Sie die ROTE/GRÜNE Taste, um sich die Liste der Programme des vorherigen/nächsten Tages anzusehen.
- Drücken Sie die BLAUE Taste, um  zu öffnen. Unter  können Sie Programmkategorien auswählen, die Sie interessieren (z. B. Nachrichten, Sport usw.). Wählen Sie mit dem Zeiger die gewünschten Kategorien aus und drücken Sie zur Bestätigung die Taste OK. Drücken Sie erneut die BLAUE Taste, um den Programmfilter-Bildschirm zu verlassen. Programme, die Ihren ausgewählten Kategorien entsprechen, sind jetzt im Programmführer hervorgehoben.
- Drücken Sie die Taste EXIT (VERLASSEN), um den Programmführer zu verlassen.

Senderliste bearbeiten

Bearbeiten Ihrer Senderliste:

1. Drücken Sie die Taste SOURCE (QUELLE) und wählen Sie TV (Fernsehen)

- Drücken Sie die Taste MENU (MENÜ) und gehen Sie zu [Einstellungen] – [Kanal] – [Kanäle].
- Wählen Sie dort einen der Menüpunkte aus, um die Senderliste zu bearbeiten:
 - [Kanal überspringen]**
Hiermit können Sie die Kanäle auswählen, die beim Drücken der Tasten CH+/CH- (Kanal nach oben/Kanal nach unten) auf der Fernbedienung übersprungen werden.
 - [Kanäle sortieren]**
Hiermit können Sie die Position von zwei Kanälen tauschen.
 - [Kanal verschieben]**
Hiermit können Sie den ausgewählten Kanal an eine neue Position verschieben.
 - [Kanal bearbeiten]**
Hiermit können Sie Kanäle aus der Senderliste löschen.

HINWEIS

Entsprechend den Einstellungen Ihres Landes steht [Kanäle sortieren] und [Kanal verschieben] vielleicht nicht zur Verfügung. Der Grund hierfür ist die logische Kanalnummerierung (LCN – Logical Channel Number). Wenn die LCN auf ON (EIN) geschaltet ist, werden die Kanäle nach den Einstellungen Ihres Anbieters sortiert. Um das Sortieren/Verschieben von Kanälen zu aktivieren, stellen Sie LCN unter [Einstellungen] – [Kanal] – [Kanäle] – [LCN] auf OFF (AUS).

Empfang des terrestrischen Digitalsender (über die Luft)

Überprüfen Sie vor der Einstellung terrestrischer Kanäle, dass der Fernseher in den Antennenmodus geschaltet wurde:

- Drücken Sie die Taste HOME (STARTSEITE) und wählen Sie anschließend [Einstellungen] – [Kanal] – [Kanalinstallationsmodus].
- Wählen Sie die Option [Antenne].

Zum Starten des automatischen Sendersuchlaufs:

- Drücken Sie die Taste HOME (STARTSEITE) und wählen Sie anschließend [Einstellungen] – [Kanal] – [Kanäle] – [Kanalsuchlauf].

Empfang digitaler Kabelsender

Überprüfen Sie vor der Einstellung von Kabelkanälen, dass der Fernseher in den Kabelmodus geschaltet wurde:

- Drücken Sie die Taste HOME (STARTSEITE) und wählen Sie anschließend [Einstellungen] – [Kanal] – [Kanalinstallationsmodus].
- Wählen Sie die Option [Kabel].

Zum Starten des automatischen Sendersuchlaufs:

- Drücken Sie die Taste HOME (STARTSEITE) und wählen Sie anschließend [Einstellungen] – [Kanal] – [Kanäle] – [Kanalsuchlauf].
- Konfigurieren Sie die Einstellungen für die Kabelabstimmung.

[Suchlaufmodus]

Wählen Sie, wie die Kanäle gesucht werden. Es stehen drei Optionen zur Verfügung:

[Erweitert] – geben Sie die von Ihrem Kabelbetreiber angegebenen Werte für die Frequenz und Netzwerk-ID ein.

Wenn Sie Frequenz auf Auto (Automatisch) einstellen, durchsucht der Fernseher nur die im Vorfeld festgelegten Frequenzen der Betreiber, bis der Zielkanal gefunden wurde. Auf Grundlage der Informationen des Zielkanals werden die restlichen Kanäle anschließend schnell abgestimmt. [Schnell] – geben Sie die von Ihrem Kabelbetreiber angegebenen Werte für die Frequenz- und Netzwerk-ID ein.

Wenn Sie Frequency (Frequenz) auf Auto (Automatisch) einstellen, durchsucht der Fernseher alle Frequenzen – von den niedrigsten bis zu den höchsten, bis der Zielkanal gefunden wurde. Auf Grundlage der Informationen des Zielkanals werden die restlichen Kanäle anschließend schnell abgestimmt.

[Vollständig] – die langsamste Option für die Kabeleinstellung. Sie sucht Kanäle auf allen Frequenzen.

[Typ des Kanalsuchlaufs]

Wählen Sie, ob Sie alle Kanäle oder nur digitale Kanäle einstellen möchten.

[Frequenz]

Geben Sie hier die Frequenz ein, die Ihnen Ihr Kabelbetreiber zur

Verfügung gestellt hat.

Wenn Sie [Frequenz] auf [Automatisch] einstellen möchten, müssen Sie den aktuellen Wert im Feld [Frequenz] zuerst mit der virtuellen Tastatur löschen und das Löschen bestätigen.

[Netzwerk-ID]

Geben Sie hier die Netzwerkennung ein, die Ihnen Ihr Kabelbetreiber zur Verfügung gestellt hat.

Wenn Sie [Netzwerk-ID] auf [Automatisch] einstellen möchten, müssen Sie den aktuellen Wert im Feld [Netzwerk-ID] zuerst mit der virtuellen Tastatur löschen und das Löschen bestätigen.

Wählen Sie [Suchlauf] und drücken Sie OK, um mit der Einstellung zu beginnen.

Empfang digitaler Satellitensender

Überprüfen Sie vor der Einstellung von Satellitenkanälen, dass der Fernseher in den Satellitenmodus geschaltet wurde:

- Drücken Sie die Taste HOME (STARTSEITE) und wählen Sie anschließend [Einstellungen] – [Kanal] – [Kanalinstallationsmodus].
- Wählen Sie die Option [Bevorzugter Satellit], wenn Sie einen für Ihr Land bevorzugten Satelliten einstellen möchten. Wählen Sie die Option [Allgemeiner Satellit], um die Möglichkeit zu haben, jeden Satelliten einzustellen.

Zum Starten des automatischen Sendersuchlaufs:

- Drücken Sie die Taste HOME (STARTSEITE) und wählen Sie anschließend [Einstellungen] – [Kanal] – [Kanäle] – [Satelliten werden noch einmal gesucht].
- Wählen Sie den Satelliten, den Sie einstellen möchten.
- Wählen Sie [Suchlauf] und drücken Sie OK.

Verbindung mit einem Netzwerk

Netzwerkverbindung mit einem LAN-Kabel

Mit einer kabelgebundenen LAN-Verbindung können Sie auf das Internet und auf Ihr Heimnetzwerk zugreifen. Vergewissern Sie sich, dass Sie sich über einen Router mit dem Internet oder dem Heimnetzwerk verbinden.

- Richten Sie Ihren LAN-Router ein. Weitere Informationen finden Sie in der Bedienungsanleitung Ihres LAN-Routers.
- Verbinden Sie das LAN-Kabel mit dem Router und dann mit dem Fernseher.

Nachdem Sie das LAN-Kabel angeschlossen haben, sollte sich der Fernseher automatisch mit dem Internet verbinden, wenn DHCP bei Ihrem Router aktiviert ist.

Wenn Sie bei Ihrem Router eine statische IP-Adresse für den Fernseher eingestellt haben, führen Sie folgende Schritte aus:

- Drücken Sie die Taste HOME (STARTSEITE) und wählen Sie anschließend [Einstellungen] – [Netzwerk & Internet] – [IP-Einstellungen] – [Statisch].
- Befolgen Sie anschließend die Anweisungen auf dem Bildschirm und geben Sie die richtige IP-Adresse, Gateway, Netzwerk-Präfixlänge und DNS ein.

Netzwerkverbindung mit einer Drahtlosverbindung

Durch das eingebaute drahtlose LAN-Gerät können Sie auf das Internet zugreifen und die Vorteile des Netzwerkbetriebs in einer kabellosen Umgebung genießen.

- Richten Sie Ihren Drahtlosrouter ein. Weitere Informationen finden Sie in der Bedienungsanleitung Ihres Drahtlosrouters.
- Drücken Sie die Taste HOME (STARTSEITE) und wählen Sie anschließend [Einstellungen] – [Netzwerk & Internet] ([Einstellungen] – [Netzwerk & Internet]).
- Wählen Sie Ihr Drahtlosnetzwerk aus der Liste der verfügbaren Netzwerke. Wenn Ihr WLAN-Netzwerk nicht angezeigt wird, wählen Sie die Option [Alle anzeigen], um die komplette Liste aller verfügbaren Netzwerke anzuzeigen.

4. Geben Sie das Passwort Ihres Netzwerks über die virtuelle Tastatur ein.

So deaktivieren Sie das eingebaute drahtlose LAN

Um das eingebaute WLAN zu deaktivieren, drücken Sie die Taste HOME (STARTSEITE) und wählen Sie anschließend [Einstellungen] – [Netzwerk & Internet] – [WLAN].

Menü des aktuellen Programms

Quelle

Um das Menü Live TV (aktuelles Programm) aufzurufen, drücken Sie die Taste SOURCE (QUELLE) und wählen Sie einen der verfügbaren Eingänge aus. Drücken Sie dann die Taste MENU (MENÜ). Über das Quellenmenü können Sie zwischen den Eingängen/Anschlüssen umschalten.

HINWEIS

Die verfügbaren Anschlüsse unterscheiden sich je nach dem Modell des Fernsehers.

Bildmodus

Um das Menü Live TV (aktuelles Programm) aufzurufen, drücken Sie die Taste SOURCE (QUELLE) und wählen Sie einen der verfügbaren Eingänge aus. Drücken Sie dann die Taste MENU (MENÜ). In diesem Menü finden Sie Optionen, um die Bildqualität zu verändern.

Verfügbare Optionen

[Nutzer]

Damit können Sie die Bildeinstellungen an Ihre persönlichen Bedürfnisse anpassen. Diese Einstellungen werden automatisch gespeichert.

[Standard]

Standardeinstellungen.

[Lebhaft]

Verbessert die Sättigung und Schärfe des Bilds.

[Sport]

Optimiert die Bildqualität beim Ansehen von Sportübertragungen.

[Film]

Die Farbe des Bilds wird reduziert und es wird dunkler.

[Spiel]

Empfohlene Einstellungen für Spiele. Der Fernseher deaktiviert alle Funktionen der Bildnachbearbeitung für eine minimale Eingangsverzögerung.

[Energiesparen]

Der Energiesparmodus reduziert den Energieverbrauch um bis zu 20 % (durch eine Verringerung der Leistung des LED/LCD-Panels). In diesem Modus kann die Helligkeit des Bilds verringert werden.

HINWEIS

Je nach Fernsehermodell stehen vielleicht einige Bildmodusoptionen nicht zur Verfügung.

Anzeigemodus

Um das Menü Live TV (aktuelles Programm) aufzurufen, drücken Sie die Taste SOURCE (QUELLE) und wählen Sie einen der verfügbaren Eingänge aus. Drücken Sie dann die Taste MENU (MENÜ).

In diesem Menü finden Sie Optionen, um das Bildseitenverhältnis der aktuellen Quelle zu verändern.

Verfügbare Optionen

[Automatisch]

Wählt automatisch das beste Bildformat, um das Bild in der richtigen Position anzuzeigen. Oben/unten und/oder an den Seiten können schwarze Balken angezeigt werden.

[Superzoom]

Zeigt ein 4:3-Bild im Format 16:9 – das Bild wird horizontal und vertikal gestreckt und der linke und rechte Rand wird größer. Durch diese Funktion wird ein Teil der Ober- und Unterseite des Bilds beschnitten.

[4:3]

Zeigt ein 16:9-Bild im Format 4:3 – das Bild wird horizontal beschnitten. An beiden Rändern des Bildschirms erscheinen Balken an den Seiten. Zeigt das 4:3-Bild in Originalgröße. Es werden Seitenbalken angezeigt, um den 16:9-Bildschirm zu füllen.

[Breitbildformat 14:9]

Zeigt ein 4:3-Bild im Format 14:9 – das Bild wird horizontal und vertikal gestreckt. Durch diese Funktion wird ein Teil der Ober- und Unterseite des Bilds beschnitten. An beiden Rändern des Bildschirms erscheinen Balken an den Seiten.

[Breitbildformat 16:9]

Zeigt ein 4:3-Bild im Format 16:9 – das Bild wird horizontal und vertikal gestreckt. Durch diese Funktion wird ein Teil der Ober- und Unterseite des Bilds beschnitten.

[Breitbild]

Zeigt ein 16:9-Bild – das Bild wird horizontal und vertikal gestreckt.

Zeigt ein 4:3-Bild, das überproportional gestreckt wird, um den Bildschirm zu füllen.

[Vollständig]

Zeigt ein Bild im Vollbildmodus. Das 16:9-Signal wird im Originalverhältnis angezeigt. Andere Bildformate werden gestreckt, um den Bildschirm auszufüllen.

[Nicht skaliert]

Zeigt ein Bild in seiner eigentlichen Auflösung in der Mitte des Bildschirms. Wenn das Bild eine niedrigere Auflösung als der Fernseher hat, werden auf allen vier Seiten des Bilds schwarze Balken angezeigt.

Lautsprecher

Um das Menü Live TV (aktuelles Programm) aufzurufen, drücken Sie die Taste SOURCE (QUELLE) und wählen Sie einen der verfügbaren Eingänge aus. Drücken Sie dann die Taste MENU (MENÜ). Schalten Sie zwischen den Lautsprechern um.

[Fernsehlautsprecher]

Der Ton wird über den Fernseher wiedergegeben.

[Externes Audiosystem]

Der Ton wird über ein externes Audiogerät wiedergegeben (z. B. Soundbar, AV-Receiver), wenn ein solches Gerät über einen der digitalen Audioausgänge am Fernseher angeschlossen ist.

Energie

Um das Menü Live TV (aktuelles Programm) aufzurufen, drücken Sie die Taste SOURCE (QUELLE) und wählen Sie einen der verfügbaren Eingänge aus. Drücken Sie dann die Taste MENU (MENÜ). Ändert die Einstellungen des Stromverbrauchs.

Verfügbare Optionen

[Ruhemodus-Timer]

Damit können Sie die Schlummerfunktion einstellen – der Fernseher schaltet sich nach dem eingestellten Zeitraum von selbst aus.

[Bild aus]

Damit können Sie die Anzeige ausschalten. Um die Anzeige wieder einzuschalten, drücken Sie auf der Fernbedienung die Taste STANDBY (STAND-BY).

[Timer zum Ausschalten]

Steuert den Zeitraum, wie lange das Gerät weiterläuft, ohne dass auf dem Gerät oder auf der Fernbedienung eine Taste gedrückt wird, ehe der Fernseher in den Stand-by-Modus schaltet.

[Gerät bei fehlendem Signal automatisch ausschalten]

Steuert den Zeitraum, wie lange das Gerät auf einem Eingangskanal ohne anliegendes Signal weiterläuft, ohne dass eine Taste gedrückt wird.

CI-Karte

Um das Menü Live TV (aktuelles Programm) aufzurufen, drücken Sie die Taste SOURCE (QUELLE) und wählen Sie einen der verfügbaren Eingänge aus. Drücken Sie dann die Taste MENU (MENÜ).

Für Bezahlfernsehen benötigen Sie eine „Smartcard“, die Sie in das Fernsehgerät einstecken müssen. Wenn Sie Bezahlfernsehen abonnieren, dann erhalten Sie vom Anbieter eine „CAM“ und eine „Smartcard“. Die „CAM“ müssen Sie in den ALLGEMEINEN SCHNITTSTELLEN-PORT (CI Card In) einstecken. Dieses Menü gestattet Ihnen die Ansicht von Informationen und die Änderung von Einstellungen bezüglich CAM.

Erweiterte Optionen

Um das Menü Live TV (aktuelles Programm) aufzurufen, drücken Sie die Taste SOURCE (QUELLE) und wählen Sie einen der verfügbaren Eingänge aus. Drücken Sie dann die Taste MENU (MENÜ).

Verschiedene Einstellungen für Live TV (aktuelles Programm).

Verfügbare Optionen

[Tonspuren]

Hiermit können Sie zwischen den Audiokanälen umschalten, die beim Digitalfernsehen übertragen werden.

[Blauer Hintergrund]

Ändert die Hintergrundfarbe zu Blau, falls kein Eingangssignal liegt.

[Standardkanal]

Hiermit können Sie den digitalen Fernsehkanal voreinstellen, der nach dem Einschalten des Fernsehers angezeigt wird.

[HBBTV-Einstellungen]

Hiermit kann der Nutzer HbbTV aktivieren/deaktivieren. Um HbbTV zu nutzen, muss das Fernsehgerät mit dem Internet verbunden sein und der angesehene Kanal muss den HbbTV-Service unterstützen.

[Untertitel]

Wählen Sie Ihre bevorzugte Sprache und Art der Untertitel.

[Teletext]

Wählen Sie die Sprache für den Videotext.

[OAD] (Funkdownload)

Hiermit können Sie ein automatisches Upgrade der Software über OAD (On Air Download) aktivieren/deaktivieren.

[Automatischer Ruhemodus]

Steuert den Zeitraum, wie lange das Gerät weiterläuft, ohne dass auf dem Gerät oder auf der Fernbedienung eine Taste gedrückt wird, ehe der Fernseher in den Stand-by-Modus schaltet.

[Systeminformationen]

Hier können Sie die Signalfrequenz, Signalqualität und Signalstärke des aktuellen digitalen Fernsehkanals anzeigen.

[Versionsinformationen]

Informationen über die Softwareversion des Fernsehers.

Einstellungsmenü

Netzwerk & Internet

Um das Menü Einstellungen aufzurufen, drücken Sie die Taste HOME (STARTSEITE) und wählen anschließend [Einstellungen].

Verfügbare Optionen

[WLAN]

Hiermit können Sie das eingebaute WLAN aktivieren/deaktivieren.

[Alle anzeigen]

Zeigt die vollständige Liste der verfügbaren drahtlosen Netzwerke an.

[Neues Netzwerk hinzufügen]

Hiermit können Sie manuell ein WLAN-Netzwerk hinzuzufügen. Dies ist erforderlich, wenn Sie auf Ihrem Router ein unsichtbares/verstecktes drahtloses Netzwerk einrichten.

[Erkennungsfunktion immer verfügbar]

Einige Standort-Apps müssen regelmäßig andere WLAN-Geräte in der Umgebung scannen. Mit dieser Funktion können Sie WLAN-Geräte auch dann scannen, wenn WLAN deaktiviert ist.

[Wow]

Hiermit können Sie das Gerät über die Netzwerksteuerung drahtlos einschalten.

[Wol]

Hiermit können Sie das Gerät über die LAN-Verbindung einschalten.

[Proxy-Einstellungen]

Konfigurieren Sie den Proxy-Server für Webbrowser.

[IP-Einstellungen]

Konfigurieren Sie das kabelgebundene Netzwerk.

Kanal

Um das Menü Einstellungen aufzurufen, drücken Sie die Taste HOME (STARTSEITE) und wählen anschließend [Einstellungen].

Konfiguriert die Einstellungen für den Empfang von Rundfunkprogrammen.

Verfügbare Optionen

[Kanäle] (Antennenmodus)

[Kanalsuchlauf]

Hiermit lassen sich alle digitalen und analogen Kanäle des Fernsehers neu einstellen.

[Scan aktualisieren]

Gleicht alle Frequenzen ab, auf denen derzeit noch keine Kanäle

abgeglichen wurden. Dies wird beim Suchen neuer Kanäle empfohlen, die kürzlich hinzugefügt wurden, ohne alle Kanäle neu einzustellen.

[Analoger, manueller Suchlauf]

Direkte Einstellung von analogen Sendern.

[Einzel-RF-Scan]

Hiermit können Sie Ihr digitales Signal durch die Auswahl der Kanalnummer manuell einstellen.

[Manuelles Serviceupdate]

Die Positionen, Namen und Frequenzen der Kanäle werden vom Anbieter aktualisiert.

[LCN] (Logische Kanalnummerierung)

Dies ist die Logical Channel Number (logische Kanalnummerierung).

Wenn diese Funktion aktiviert ist, werden die digitalen Sender nach den Vorgaben des Anbieters sortiert.

[Typ des Kanalsuchlaufs]

Einstellungen für [Kanalsuchlauf]. Wählen Sie, welche Art von Kanälen eingestellt werden soll: Nur verschlüsselte Kanäle, nur freie Kanäle oder alle Kanäle.

[Kanalspeichertyp]

Einstellungen für [Kanalsuchlauf]. Wählen Sie, welche Art von Kanälen nach dem Abschluss des Suchlaufs gespeichert werden soll: Nur digitale Fernsehkanäle, nur Radiokanäle oder alle Kanäle.

[Lieblingssender auswählen]

In einigen Ländern/Gebieten sind möglicherweise mehrere Netzwerke verfügbar. Die Kanäle werden entsprechend dem ausgewähltem Netzwerk anders angeordnet.

[Kanal überspringen]

Hiermit können Sie die Kanäle auswählen, die beim Drücken der Tasten CH+/CH- (Kanal nach oben/Kanal nach unten) auf der Fernbedienung übersprungen werden.

[Kanäle sortieren]

Hiermit können Sie die Position von zwei Kanälen tauschen.

[Kanal verschieben]

Hiermit können Sie den ausgewählten Kanal an eine neue Position verschieben.

[Kanal bearbeiten]

Hiermit können Sie Kanäle aus der Senderliste löschen.

[Feinabstimmung für analogen Kanal]

Erlaubt Ihnen die Feinabstimmung von analogen Kanälen, um die Bildqualität einzustellen.

[Kanäle] (Kabelmodus)

[Kanalsuchlauf]

Hiermit lassen sich alle digitalen und analogen Kanäle des Fernsehers neu einstellen.

[Einzel-RF-Scan]

Hiermit können Sie Ihr digitales Signal durch die Auswahl der Kanalnummer manuell einstellen.

[LCN] (Logische Kanalnummerierung)

Dies ist die Logical Channel Number (logische Kanalnummerierung).

Wenn diese Funktion aktiviert ist, werden die digitalen Sender nach den Vorgaben des Anbieters sortiert.

[Typ des Kanalsuchlaufs]

Einstellungen für [Kanalsuchlauf]. Wählen Sie, welche Art von Kanälen eingestellt werden soll: Nur verschlüsselte Kanäle, nur freie Kanäle oder alle Kanäle.

[Kanalspeichertyp]

Einstellungen für [Kanalsuchlauf]. Wählen Sie, welche Art von Kanälen nach dem Abschluss des Suchlaufs gespeichert werden soll: Nur digitale Fernsehkanäle, nur Radiokanäle oder alle Kanäle.

[Kanal überspringen]

Hiermit können Sie die Kanäle auswählen, die beim Drücken der Tasten CH+/CH- (Kanal nach oben/Kanal nach unten) auf der Fernbedienung übersprungen werden.

[Kanäle sortieren]

Hiermit können Sie die Position von zwei Kanälen tauschen.

[Kanal verschieben]

Hiermit können Sie den ausgewählten Kanal an eine neue Position verschieben.

[Kanal bearbeiten]

Hiermit können Sie Kanäle aus der Senderliste löschen.

[Feinabstimmung für analogen Kanal]

Erlaubt Ihnen die Feinabstimmung von analogen Kanälen, um die Bildqualität einzustellen.

[Kanäle] (Satellitenmodus)

[Satelliten werden noch einmal gesucht]

Ermöglicht Ihnen einen Scan des ausgewählten Satelliten.

[Satellit hinzufügen]

Hiermit können Sie einen neuen Satelliten zur Liste der Satelliten hinzufügen.

[Satellitenaktualisierung]

Gleicht alle Frequenzen ab, auf denen derzeit noch keine Satellitenkanäle abgeglichen wurden.

[Manuelle Satelliteneinstellung]

Hiermit können Sie den ausgewählten Satellitentransponder scannen.

[Kanal überspringen]

Hiermit können Sie die Kanäle auswählen, die beim Drücken der Tasten CH+/CH- (Kanal nach oben/Kanal nach unten) auf der Fernbedienung übersprungen werden.

[Kanäle sortieren]

Hiermit können Sie die Position von zwei Kanälen tauschen.

[Kanal verschieben]

Hiermit können Sie den ausgewählten Kanal an eine neue Position verschieben.

[Kanal bearbeiten]

Hiermit können Sie Kanäle aus der Senderliste löschen.

[Kanalliste löschen]

Hiermit können Sie alle eingestellten Kanäle löschen.

[Kanalinstallationsmodus]

Stellen Sie die Art des von Ihnen empfangenen digitalen Fernsehsignals ein. Diese Einstellung wirkt sich auf den Inhalt des Menüs [Kanäle] aus.

[Automatische Kanalaktualisierung]

Wenn diese Option auf ON (EIN) geschaltet ist, werden Kanalpositionen, -namen und -frequenzen regelmäßig vom Anbieter aktualisiert. Dies kann zu Problemen führen, wenn Sie die Kanäle selbst in einer Kanalliste sortiert haben. In diesem Fall raten wir Ihnen, die Option abgeschaltet zu lassen.

[Meldung zur Kanalaktualisierung]

Benachrichtigungen über Änderungen, die durch die Funktion

[Automatische Kanalaktualisierung] vorgenommen wurden.

[Jugendschutzzeinstellungen]

Stellen Sie das Niveau der Kindersicherung ein und sperren Sie Kanäle oder Eingänge.

[Blockierte Kanäle]

Stellen Sie manuell ein, welche Kanäle gesperrt werden sollen, unabhängig von den Altersbeschränkungen.

[Programmeinschränkungen]

Stellen Sie das Sperren von Kanälen auf Grundlage der Alterseinstufung ein.

[Blockierte Eingänge]

Hiermit können Sie bestimmte Eingänge sperren.

[PIN ändern]

Hiermit können Sie die PIN ändern, die für den Zugriff auf gesperrte Inhalte nötig ist.

[Audiokanal]

Hiermit können Sie die bevorzugte Audiospur des aktuellen analogen Kanals ändern, wenn mehrere Audiospuren zur Verfügung stehen.

Konten & Anmeldung

Um das Menü Einstellungen aufzurufen, drücken Sie die Taste HOME (STARTSEITE) und wählen anschließend [Einstellungen].

In diesem Menü können Sie Ihr Google-Konto hinzufügen, synchronisieren oder entfernen.

Ihr Konto gilt für:

- Google Play Store
- Google Play Movies & TV
- Google Play Games
- YouTube

Ein neues Konto hinzufügen

Sie können gleichzeitig ein oder mehrere Google-Konten auf Ihrem Gerät haben.

Melden Sie sich über Ihr Android-Handy an:

1. Wählen Sie [Konto hinzufügen].
2. Wählen Sie [Anmelden].
3. Wählen Sie [Ihr Telefon oder Ihren Computer verwenden].
4. Für die Anmeldung befolgen Sie die Anweisungen auf dem Bildschirm.

5. Das Konto Ihres Telefons wird zum Fernseher hinzugefügt.

Melden Sie sich manuell an, indem Sie die Adresse/das Passwort Ihres Kontos über die Bildschirmtastatur eingeben:

1. Wählen Sie [Konto hinzufügen].
2. Wählen Sie [Anmelden].
3. Wählen Sie [Ihre Fernbedienung benutzen].
4. Geben Sie zur Anmeldung Ihre E-Mail-Adresse und Ihr Passwort ein. Nach dem Hinzufügen Ihres Kontos sehen Sie auf dem Bildschirm Ihres Fernsehers die Meldung „Success“ (Erfolg).

Verwaltung Ihres Kontos

Sie können Geräte und Apps synchronisieren sowie Konten von Ihrem Android-TV entfernen.

1. Wählen Sie ein Konto, das Sie verwalten möchten.
2. Wählen Sie eine der folgenden Optionen:
[Jetzt synchronisieren]
[Konto entfernen]
Apps zur Synchronisierung auswählen

HINWEIS

Die meisten Funktionen in diesem Menü erfordern eine Verbindung des Fernsehers mit dem Internet.

Um sich mit Ihrem Android-Telefon anzumelden, müssen der Fernseher und das Telefon mit dem gleichen WLAN-Netzwerk verbunden sein.

Apps

Um das Menü Einstellungen aufzurufen, drücken Sie die Taste HOME (STARTSEITE) und wählen anschließend [Einstellungen].

Menü für die Verwaltung Ihrer Apps. Sie können Einzelheiten zu Apps aufrufen, Apps löschen oder auf ein verbundenes Speichermedium verschieben.

Verfügbare Optionen**[Alle Apps ansehen]**

Zeigt die vollständige Liste aller installierten Apps an. Wenn Sie eine App mit dem Mauszeiger auswählen und die Auswahl mit OK bestätigen, werden die App-Einstellungen mit allen verfügbaren Aktionen für diese App eingeblendet.

[App-Berechtigungen]

Sie können die Liste der App-Berechtigungen überprüfen, die nach TV-Funktion geordnet sind, und die Berechtigungseinstellungen für jede der Apps ändern.

[Spezieller App-Zugriff]

Zusätzliche besondere App-Berechtigungen, wie die Anzeige von Apps über anderen Apps, der Zugriff auf Benachrichtigungen oder bestimmte Verzeichnisse.

Geräteeinstellungen

Um das Menü Einstellungen aufzurufen, drücken Sie die Taste HOME (STARTSEITE) und wählen anschließend [Einstellungen].

Verfügbare Optionen**[Info]**

Informationen über das Fernsehgerät und die Software.

[Datum & Uhrzeit]

Stellt die Uhrzeit und das Datum ein.

[Timer]

Einstellen des Timers für das automatische Einschalten oder Ausschalten des Fernsehers.

[Sprache]

Wählt die Menüsprache aus. Die ausgewählte Menüsprache wird außerdem durch die Sprache der Spracherkennung eingestellt.

[Tastatur]

Stellt die Bildschirmtastatur ein.

[Eingänge]

Einrichten des Quellmenüs und von HDMI CEC.

[Energie]

Ändert die Einstellungen des Stromverbrauchs.

[Bild]

Stellt die Einstellungen für das Bild und die Bildschirmanzeige wie etwa die Bildschirmhelligkeit ein.

[Ton]

Stellt die Toneinstellungen und die Optionen für die Lautsprecher ein.

[Speicher]

Ändert die Einstellungen der Datenspeicherung.

[Startbildschirm]

Stellt die auf dem [Startbildschirm] angezeigten Kanäle ein und sortiert die Apps.

[Shop-Modus]

Aktiviert den Shop-Demonstrationsmodus.

[Google]

Konfiguriert die Einstellungen bezüglich der Suchfunktion.

[Chromecast built-in] (Eingebauter Chromecast)

Zeigt Informationen über die Chromecast-Funktion an.

[Bildschirmschoner]

Konfiguriert die Einstellungen des Bildschirmschoners.

[Standort]

Konfiguriert die Standorteinstellungen zur Ermittlung des Benutzerstandorts.

[Nutzung & Diagnose]

Beim Einschalten schickt das Gerät automatisch Diagnoseinformationen an Google.

[Sicherheit & Einschränkungen]

Konfiguriert die Sicherheitseinstellungen wie Passwörter.

[Bedienungshilfen]

Konfiguriert die Einstellungen der Funktionen und Dienste bezüglich der Barrierefreiheit, um den Nutzern die Navigation Ihrer Geräte zu erleichtern.

[Zurücksetzen]

Setzt das Fernsehgerät auf die Werkseinstellungen zurück. Alle Konten werden vom Fernsehgerät entfernt, alle Apps und alle WLAN/LAN-Einstellungen werden gelöscht und alle Systemeinstellungen werden auf die Standardwerte zurückgesetzt.

Fernbedienungen & Zubehör

Um das Menü Einstellungen aufzurufen, drücken Sie die Taste HOME (STARTSEITE) und wählen anschließend [Einstellungen].

Über das Menü Fernbedienungen & Zubehör können Sie Bluetooth-Geräte mit Ihrem Fernseher verbinden.

So verbinden Sie Ihre Bluetooth-Fernbedienung mit Sprachsteuerung von Sharp:

1. Drücken Sie die Taste HOME (STARTSEITE) und wählen Sie anschließend [Einstellungen] – [Fernbedienungen & Zubehör].
2. Um die Fernbedienung mit dem Fernseher zu verbinden, befolgen Sie die Anweisungen auf dem Bildschirm.
3. Auf dem Bildschirm des Fernsehgeräts wird der Name Ihrer Fernbedienung angezeigt. Drücken Sie OK, um die Verbindung zu bestätigen.

Andere Bluetooth-Geräte koppeln:

1. Drücken Sie die Taste HOME (STARTSEITE) und wählen Sie anschließend [Einstellungen] – [Fernbedienungen & Zubehör].
2. Schalten Sie das Bluetooth-Gerät in den Modus Pairing (Verbinden). Weitere Informationen finden Sie in der Bedienungsanleitung Ihres Geräts.
3. Auf dem Bildschirm des Fernsehgeräts wird der Name Ihres Geräts angezeigt. Wählen Sie ihn mit der Fernbedienung aus und bestätigen Sie die Auswahl mit OK.

Fernbedienung**Beschreibung der Teile der Fernbedienung**

☞ **STANDBY** – schaltet das Gerät aus dem Stand-by an oder das laufende Gerät in den Stand-by. Wenn Sie diese Taste lange drücken, zeigt das Gerät ein Menü mit einer Ausschalt-Option in den Energiesparmodus.

SOURCE – die Quelle zur Anzeige des Eingangs-/Quellenmenüs.

ZAHLENTASTEN – 0–9 zur direkten Auswahl eines Fernsehkanals.

◆ **STUMM** – schaltet den Ton stumm oder aktiviert ihn.

FERNSEHPROGRAMM – öffnet die 7-tägige Fernsehzeitschrift (Digitaler Modus des Fernsehers).

VOL (+/-) – Einstellung der Lautstärke.

Google Assistant – mit Ihrer Stimme können Sie auf Unterhaltungsmöglichkeiten zugreifen, intelligente Geräte steuern, Antworten auf dem Bildschirm erhalten und vieles mehr.

HOME – zeigt das Startmenü des Fernsehers an.

CH (+/-) – schalten Sie beim Fernsehen einen Kanal nach oben oder unten.

MENU – zeigt das Menü Live TV (aktuelles Programm) an. Diese Taste funktioniert nur bei Quellen (TV, HDMI, Komponente usw.). Sie funktioniert nicht im Home Menu (Startmenü).

INFO – einmal drücken, um die aktuelle/nächsten Kanalinformationen einzublenden.

(**^** / **v** / **<** / **>** / **OK**) – mit diesen Tasten können Sie durch die Menüs auf dem Bildschirm navigieren und die Systemeinstellungen nach Ihren Wünschen ändern.

BACK – gegen Sie einen Schritt zurück.

EXIT – verlassen Sie alle Menüs.

NETFLIX – Zugriff auf die Netflix-App.

Prime Video – Zugriff auf die Prime-Video-App.

YouTube – Zugriff auf die YouTube-App.

Google Play Movies & TV – Zugriff auf die Onlinedienste „Google Play Movies & TV“.

MTS – öffnet das Menü der Audiospuren.

TEXT – Teletext öffnen/schließen.

SUB – aktivieren/deaktivieren Sie den Untertitel am unteren Bildschirmrand.

TV – zum aktuellen Programm umschalten.

⏮ – Medien wiedergeben/pausieren

⏪ – Wiedergabe im schnellen Rücklauf

⏩ – Wiedergabe im schnellen Vorlauf

■ – Wiedergabe anhalten

FARBFASTEN – Ausführen der entsprechenden aktuellen Funktion.

Konfiguration des Fernsehers**Datum & Uhrzeit**

Drücken Sie die Taste HOME (STARTSEITE) und wählen Sie anschließend [Einstellungen] – [Geräteinstellungen] – [Datum & Uhrzeit].

Verfügbare Optionen**[Automatisches Datum & Uhrzeit]**

Die Aktivierung dieser Funktion synchronisiert die Uhrzeit mit dem eingehenden digitalen Fernsehsignal. Wenn eine Verbindung mit dem Internet besteht, wird die Uhrzeit über das Netz aktualisiert. Wenn Sie diese Funktion deaktivieren, können Sie die Uhrzeit manuell einstellen.

[Datum festlegen]

Mit dieser Funktion können Sie das Datum manuell einstellen.

Diese Option steht nur zur Verfügung, wenn die Option [Automatisches Datum & Uhrzeit] deaktiviert ist.

[Uhrzeit festlegen]

Mit dieser Funktion können Sie die Uhrzeit manuell einstellen.

Diese Option steht nur zur Verfügung, wenn die Option [Automatisches Datum & Uhrzeit] deaktiviert ist.

[Zeitzone festlegen]

Einstellung der Zeitverschiebung.

[24-Stunden-Format]

Sie können wählen, ob Sie für die Zeitanzeige das 12-Stunden- oder das 24-Stunden-Format verwenden möchten.

HINWEIS

Vergewissern Sie sich, dass Sie das richtige Datum und die richtige Uhrzeit eingestellt haben. Einige Apps funktionieren nicht, wenn Sie das Datum und/oder die Uhrzeit falsch eingestellt haben.





SHA/MAN/0505



Sharp Consumer Electronics Poland sp. z o.o.
Ostaszewo 57B, 87-148 Łysomice, Poland
Assembled in Poland

www.sharpconsumer.eu

SHARP