



Használati útmutató

ELIN PREMIUM MOSÓGÉP

Elin Premium WM 7148



QR kódokkal gyorsan és egyszerűen célba érni

Függetlenül attól, hogy **termékinformációkra**, **cserealkatrészekre** vagy **tartozékokra** van szüksége, vagy a **gyártói garanciát** vagy a **szervizhelyszínek** listáját szeretné megtekinteni vagy csak egy **videó útmutatót** nézne meg – QR kódunkkal mindezt könnyen megteheti.

Mi az a QR kód?

A QR (Quick Response – Gyors) kódok olyan grafikus kódok, amelyek egy okostelefon kamerával beolvashatók és amelyek pl. egy internet oldalra irányítják vagy elérhetőség adatokat tartalmaznak.

Előnyei: Nem kell begépelni az internet oldal URL webcímét vagy az elérhetőség adatokat!

Hogyan működik?

A QR kódok használatához olyan okostelefon szükséges, amely rendelkezik QR kód olvasóval és internetkapcsolattal is.

A QR kódolvasót rendszerint ingyen letöltheti okostelefonja alkalmazásboltjából.

Próbálja ki most

Olvassa be okostelefonjával a következő QR kódot és tudjon meg többet a megvásárolt ALDI termékről.

Az ALDI-szerviz oldala

Minden itt megadott információ elérhető az ALDI-szerviz oldaláról is; amelyet a következő weboldalról érhet el: www.aldi-szervizpont.hu.



A QR kód olvasó használata során az internetkapcsolatért a szolgáltatójával fennálló szerződés szerint fizetnie kell.

Tartalom

A csomag tartalma	4
Alkatrészek	6
Beszerezendő szükséges szerszámok	6
Általános tudnivalók	7
Olvasza el és őrizze meg a használati útmutatót.....	7
Rendeltetésszerű használat	7
Jelmagyarázat	7
Biztonság	9
Megjegyzések magyarázata.....	9
Általános biztonsági utasítások	9
Első használatba vétel	14
A mosógép és a szállítási csomag ellenőrzése	14
Alap tisztítás	14
Mosógép szállítása	15
A felállítási hely meghatározása ...	16
Szállítás stabilizáló és szállításbiztosítók eltávolítása	17
Szállítás stabilizáló és szállításbiztosítók elhelyezése a termék szállításához	17
A mosógép felállítása és beigazítása	18
A mosógép csatlakoztatása	19
Vízbevezető tömlő csatlakoztatása	20
Elvezető tömlő csatlakoztatása	20
Tápfeszültség csatlakoztatása.....	22
Használat	23
Ajtó nyitása és zárása.....	23
Mosógép be-/kikapcsolása.....	23
Próba- és tisztítómosás	24
Mosógépbe ruha töltése.....	25
Mosószer és öblítőszer használata	27
Mosóprogram beállítása.....	30
Készenléti üzemmód	31
Mosóprogram áttekintő.....	31
Mosóprogram- és fogyasztási táblázat.....	36
Mosási hőmérséklet beállítása	37
Centrifugasebesség beállítása.....	38
Kiegészítő funkciók beállítása	38
Időkésleltetés beállítása	39
Kezdési idő változtatása	39
Kezdési idő kikapcsolása	40
Mosóprogram indítása.....	40
Mosóprogram csere	40
Mosóprogram megszakítása	41
Mosóprogram megszakítása	41
Gyerekszár beállítása.....	41
Mosóprogram vége	42
Tisztítás	42
Mosószer fiók tisztítása	43
Vízbeömlő szűrő tisztítása.....	44
Maradék víz lefolyatása és szivattyúszűrő tisztítása	44
Tárolás	45
Hibakeresés	45
Műszaki adatok	53
Megfelelőségi nyilatkozat	54
Leselejtezés	54
A csomagolás leselejtezése.....	54
A mosógép leselejtezése	54
Termékadatlap	55

A csomag tartalma

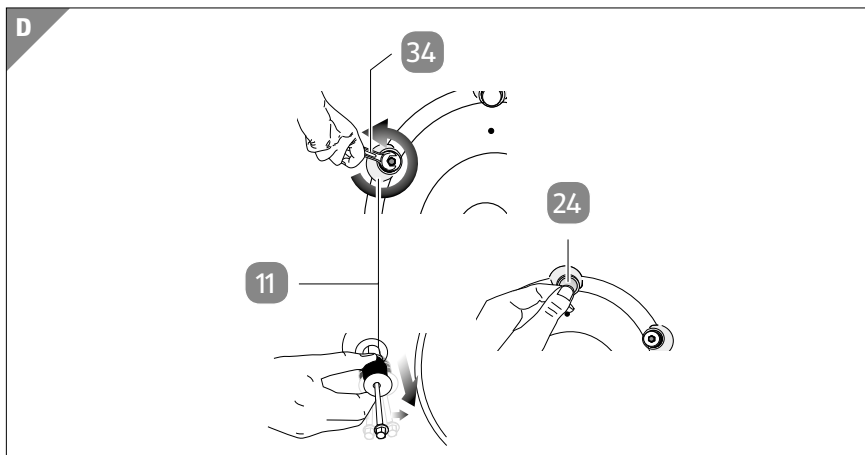
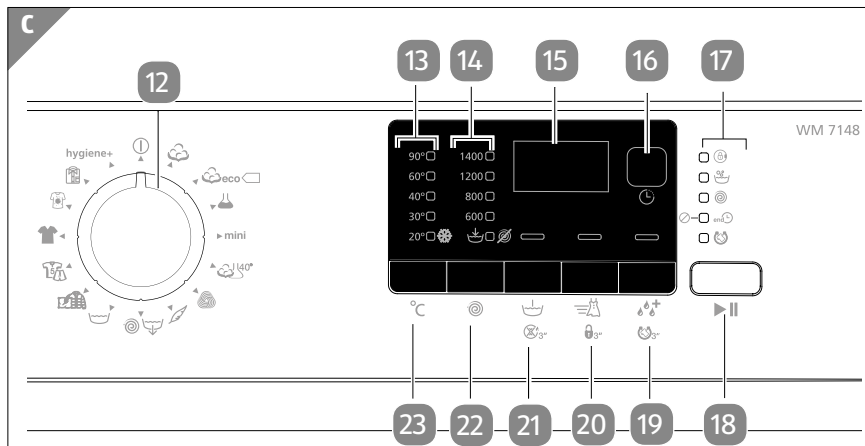
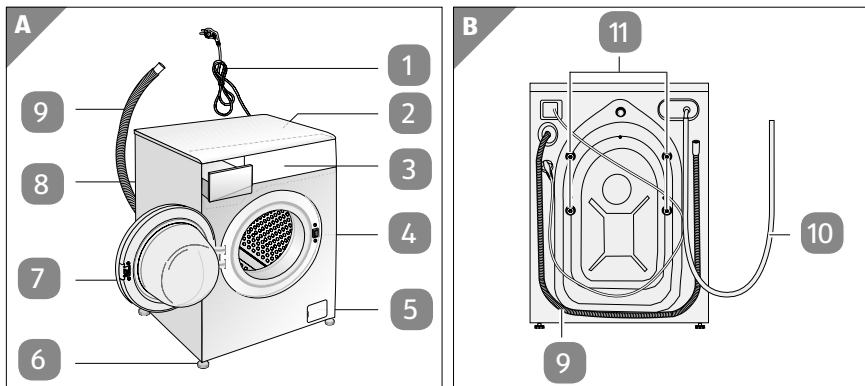

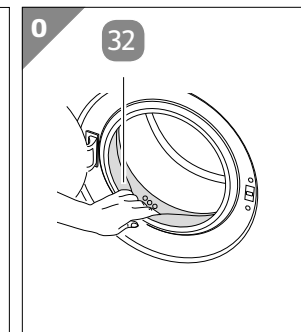
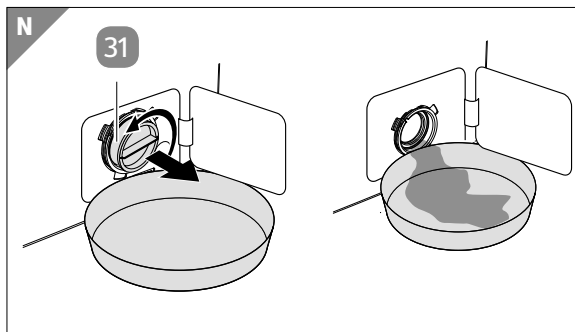
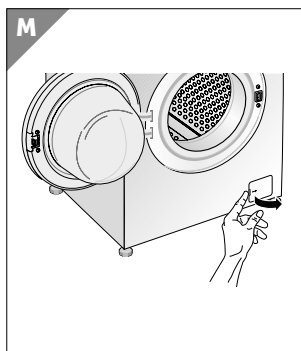
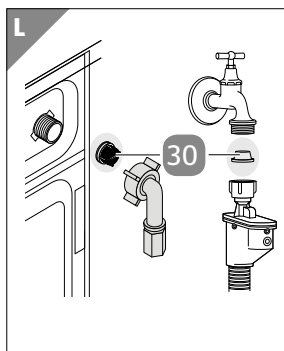
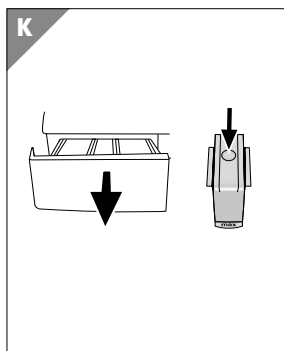
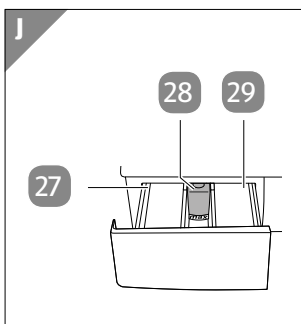
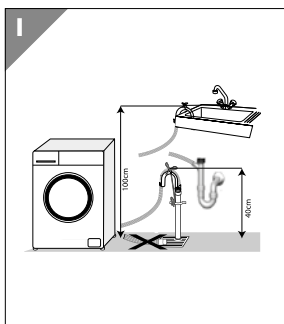
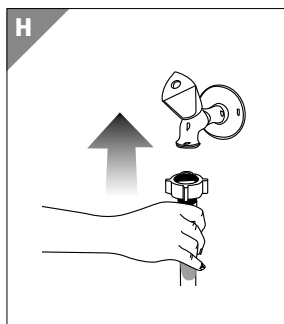
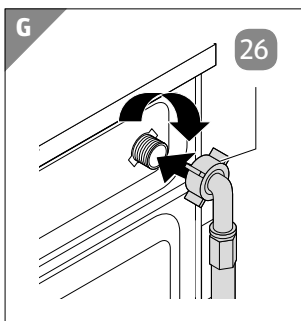
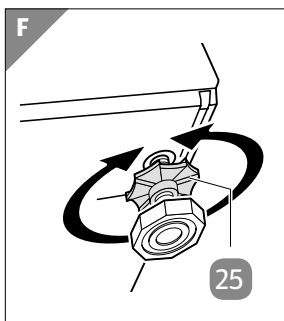
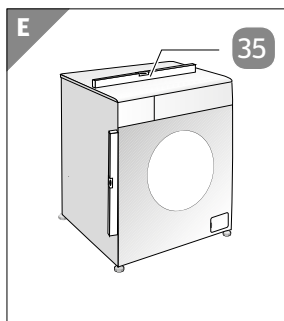

Alkatrészek

- | | | | |
|----|---|----|---------------------------------|
| 1 | Hálózati kábel csatlakozóval | 17 | Programhaladás kijelző |
| 2 | Takarólemez | 18 | Indítás/szünet gomb |
| 3 | Kezelőfelület | 19 | Külön öblítő gomb |
| 4 | Mosódob | 20 | Gyorsgomb |
| 5 | Szűrősapka | 21 | Előmosás gomb |
| 6 | Láb, 4 db | 22 | Centrifuga gomb |
| 7 | Ajtó | 23 | Hőmérséklet gomb |
| 8 | Mosószer fiók | 24 | Műanyag tető, 4 db |
| 9 | Elvezetőtömlő | 25 | Ellenanya, 4 db |
| 10 | Vízadagoló tömlő mechanikus
vízelzárával | 26 | Tömlőanya, 2 db |
| 11 | Szállításbiztosító, 4 db | 27 | Főmosószer rekesz |
| 12 | Programválasztó gomb | 28 | Öblítőszer rekesz szifonnal |
| 13 | Hőmérséklet kijelző | 29 | Előmosószer rekesz |
| 14 | Centrifugasebesség kijelző | 30 | Vízbevezető szelep szűrővel, 2× |
| 15 | Kijelző | 31 | Szivattyúszűrő |
| 16 | Idő előválasztó gomb | 32 | Gumitömítés |

Beszerezendő szükséges szerszámok



Villáskulcs

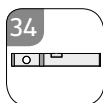

Vízmérték

Általános tudnivalók

Olvassa el és őrizze meg a használati útmutatót



A használati útmutató az Elin Premium WM 7148 mosógép (a továbbiakban: mosógép) elválaszthatatlan része. Fontos tudnivalókat tartalmaz az üzembe helyezésről és a kezelésről.

A mosógép használata előtt figyelmesen olvassa el a használati útmutatót, különösen a biztonsági utasításokat. A használati útmutató figyelmen kívül hagyása súlyos személyi sérülésekhez vagy a mosógép károsodásához vezethet.

A használati útmutató az Európai Unióban érvényes szabványok és szabályok alapján készült. Kövesse az adott országban érvényes irányelveket és törvényeket is.

Későbbi használatra is őrizze meg a használati útmutatót. Ha a mosógépet továbbadja, feltétlenül mellékelje hozzá a használati útmutatót.

Rendeltetészerű használat

A mosógépet kizárólag ruhák, textíliák mosására, öblítésére és centrifugálására tervezték. Kizárólag háztartási használatra alkalmas, iparüzési célra nem.

A mosógépet csak a használati útmutatóban leírtak szerint használja. Bármely más használat rendeltetésellenes használatnak minősül, anyagi kárt és/vagy személyi sérülést okozhat. A mosógép nem gyermekjáték.

A gyártó és a forgalmazó a rendeltetésellenes vagy hibás használatból eredő károkért nem vállal felelősséget.

Jelmagyarázat

A következő jelöléseket és jelzőszavakat használtuk a használati útmutatóban, a mosógépen vagy a csomagoláson.



Ez a jel a csatlakoztatással és a használattal kapcsolatban nyújt hasznos kiegészítő információkat.



Megfelelőségi nyilatkozat (lásd: „Megfelelőségi nyilatkozat” c. rész): Az ilyen jellel ellátott áruk teljesítik az Európai Gazdasági Térség valamennyi vonatkozó közösségi előírását.



A (GS) biztonsági tanúsítvány azt igazolja, hogy a termék megfelel a német termékbiztonsági jogszabályok (ProdSG) követelményeinek. A GS jel azt is jelenti, hogy a termék rendeltetészerű és a megelőzhető hibás használat mellőzése esetén nem veszélyezteti személyek biztonságát, egészségét. Ezt a biztonsági jelölést nem kötelező elhelyezni.



A mosógépet úgy kell szállítani és tárolni, hogy a nyíl felfelé álljon.



A jel azt mutatja, hogy maximálisan 5 egyforma csomagegység rakható egymásra.



Nem szabad kézi kampót használni. A jel azt mutatja, hogy szállítás közben kerülni kell a pontszerű terhelést.



A jel azt mutatja, hogy nedvesség ellen védeni kell a mosógépet.



A jel azt mutatja, hogy a mosógép szállítható molnárkocsival.



Törékeny áru. A jel azt mutatja, hogy a mosógép törékeny és óvatosan kell vele bánni.



A jel azt mutatja, hogy a mosógép nehéz és személy nem szállíthatja segédeszköz nélkül.



A jel azt mutatja, hogy a mosógépet a megadott helyeken szabad megfogatni.



A tanúsítvány igazolja a szabványok, valamint a készülék- és termékbiztonsági követelmények betartását.



A garanciális idő 36 hónap.



A jel azt mutatja, hogy a mosógépet csak 16 A biztosítékú áramellátásra szabad csatlakoztatni.



A jel azt mutatja, hogy a mosógép fröccsenő víz ellen védett.



A jel újrahasznosítható termékeket jelöl.



A jel azt mutatja, hogy a mosógép az I. védelmi osztályba tartozik.



Az ajtó üvege a magasabb hőmérsékletű mosáskor forróvá válik. Gondoskodjon arról, hogy a gyerekek és más személyek az ajtó üvegét a mosás közben ne érinthessék meg.

Biztonság

Megjegyzések magyarázata

A használati útmutatóban a következő szimbólumokat használjuk.



Ez a jelölés/jelzőszó közepes kockázatú veszélyt jelöl, amelyet ha nem kerülnek el, súlyos, akár halálos sérüléshez vezethet.



Ez a jelölés/jelzőszó alacsony kockázatú veszélyt jelöl, amelyet ha nem kerülnek el, enyhe vagy közepesen súlyos sérülésekhez vezethet.



Ez a jelzőszó lehetséges anyagi károkra figyelmeztet.

Általános biztonsági utasítások



Áramütés veszélye!

A hibás elektromos csatlakoztatás, illetve a túl magas hálózati feszültség áramütéshez vezethet.

- A mosógépet csak a típustáblán megadott értékeknek megfelelő hálózati feszültségű aljzatra csatlakoztassa.

- Ne működtesse a mosógépet, ha sérülést lát rajta, meghibásodott a hálózati kábele vagy a hálózati csatlakozója.
- A mosógépet kizárólag jól hozzáférhető aljzatra csatlakoztassa, hogy zavar esetén gyorsan le tudja választani az elektromos hálózatról. A mosógépet csak 16 A biztosítékú áramellátásra csatlakoztassa. Szereltesse be szakképzett villanyszerelővel 16 A-es biztosítékot, ha az áramcsatlakozó a mosógép üzemelelési helyén nincs ilyen módon biztosítva.
- Ha a mosógép hálózati kábele megsérült, a veszélyek elkerülése érdekében ki kell cseréltetni a gyártóval, az ügyfélszolgálatlaltal vagy hasonló képzettségű szakemberrel.
- Ne nyissa ki a készülék burkolatát, hanem szakemberrel végeztesse a javítást. Forduljon szakszervizhez. Nem érvényesíthető garancia és jótállási igény önhatalmúan végzett javításból, szakszerűtlen csatlakoztatásból és hibás kezelésből eredő meghibásodás esetén.
- Javításánál csak olyan alkatrészeket szabad használni, amelyek megfelelnek az eredeti készülékadatoknak. A mosógépben olyan elektromos és mechanikus részegységek találhatóak, amelyek nélkülözhetetlenek a veszélyforrások elleni védelemhez.
- Ne használja a mosógépet, ha hibásan működött, hanem a javítás érdekében forduljon az ügyfélszolgálatlathoz.
- A mosógépet nem szabad külső időkapcsoló órával vagy külön távirányító rendszerrel üzemeltetni.
- Ne merítse vízbe, ill. más folyadékba a mosógépet, a hálózati kábelt és a hálózati csatlakozót.
- Ne töltsön közvetlenül vizet, ill. más folyadékot a mosógépre.
- Ne érjen nedves kézzel a hálózati csatlakozóhoz.
- A hálózati csatlakozót ne a hálózati kábelnél, hanem a dugónál fogva húzza ki az aljzatból.
- A készüléket ne szállítsa a hálózati kábelnél fogva. A mosógépet, a hálózati csatlakozót és a hálózati kábelt tartsa távol nyílt lángtól és forró felületektől.

- Úgy vezesse a hálózati kábelt, hogy senki ne essen el benne.
- Ne törje meg és ne vezesse át éles peremeken a hálózati kábelt.
- A mosógépet csak beltéri helyiségekben használja. Ne használja nedves helyen, esőben.
- Ne nyúljon vízbe esett elektromos készülék után. Ilyen esetben azonnal húzza ki a hálózati csatlakozót.
- Akadályozza meg, hogy gyermekek bármilyen tárgyat a mosógépbe dugjanak.
- Ha nem használja vagy tisztítja a mosógépet, ill. ha üzemzavar lép fel, mindig kapcsolja ki és húzza ki a hálózati csatlakozót a konnektorból.
- Telepítés, karbantartás, tisztítás és javítás előtt mindig húzza ki a hálózati csatlakozót a konnektorból.



Robbanásveszély!

Ha gyúlékony vegyi anyag került a mosógépbe, meggyulladhat és felrobbanhat.

- Ha vegyi tisztító- vagy oldószerrel, pl. tesztbenzinnel vagy folteltávolítóval kezelt, ill. szennyeződött a ruha, alaposan szelőlőztesse át, mielőtt a mosógépbe tenné.
- Ellenőrizze, hogy ne legyen gyúlékony tárgy, pl. öngyújtó a ruhák zsebében.
- Ne tartson könnyen gyulladó vagy éghető anyagot, pl. oldószert a mosógépen.



Veszélyes gyermekekre és korlátozott fizikai, érzékszervi vagy mentális képességű személyekre (például fogyatékkal élőkre, idősebb emberekre és azokra, akik nincsenek fizikai vagy szellemi képességeik teljes birtokában), ill. megfelelő tapasztalat és ismeretek nélküli személyekre (például nagyobb gyermekekre).

- A mosógépet nyolc év feletti gyermekek és olyan személyek, akik nincsenek fizikai, érzékszervi vagy mentális képességeik teljes birtokában, illetve megfelelő tapasztalat és ismeretek nélküli személyek csak felügyelet mellett használhatják vagy akkor, ha tisztában vannak a mosógép biztonságos használatával és az ebből eredő veszélyekkel. A mosógéppel nem játszhatnak gyerekek. Tisztítást és felhasználói karbantartást gyermek felügyelet nélkül nem végezhet.
- Nyolc évesnél fiatalabb gyermeket ne engedjen a mosógép és a csatlakozóvezeték közelébe.
- Gondoskodjon róla, hogy gyerekek ne szereljenek le a mosógépről, ill., ne vegyenek ki alkatrészt a tartozékszákából és ne vegyék a szájukba. A gyermekek megfulladhatnak a műanyag fóliától.
- Az elektromos készülék veszélyes lehet gyermekekre. Tartsa távol a gyermekeket a működő mosógéptől.
- Gyermekek számára nem elérhetően tartsák a tartozékokat, a mosó- és kiegészítő szereket.
- Ne engedje, hogy gyermekek a csomagolófóliával játszanak. Mert belegabalyodhatnak és megfulladhatnak.
- Gondoskodjon róla, hogy se kisgyermekek, se állatok ne mász-hassanak a mosógépbe.

**FIGYELMEZTETÉS!****Forrázásveszély!**

A mosási hőmérséklettől függően akár 90 °C-ra is felforrósodhat a mosóvíz. A forró lúggal érintkezéstől másodfokú égési sérülés keletkezhet.

- Kerülje a forró mosóvízzel és az elfolyó vízzel érintkezést.
- Ne feledje, hogy a mosógép ajtajának üvege lekapcsolás után is forró lehet.

ÉRTESÍTÉS!**Meghibásodás veszélye!**

A szakszerűtlen használat kárt tehet a mosógépben.

- Ne állítsa a mosógépet szőnyegre, padlószőnyegre és egyéb hasonló aljzatra. A mosógép alatti légmozgás hiánya következtében túlmelegedhetnek az elektromos alkatrészek. Ami károsíthatja a mosógépet.
- A mosógépet jól hozzáférhető, vízszintes, száraz, hőálló és kellően stabil aljzatra helyezze.
- Ne állítsa a mosógépet magas felületre vagy élfelület közelébe.
- Előzze meg a hőtorlódást azzal, hogy legalább 1 cm távolságot hagyjon a mosógép és a környező tárgyak között.
- Ne érjen a hálózati kábel forró alkatrészhez.
- Ne helyezze a mosógépet a hálózati kábelre.
- Ne tegye ki magas hőmérsékletnek (fűtőtest stb.) és az időjárás hatásainak (eső stb.) a mosógépet.
- Tartsa elzárva a mosógép vízcsapját, ha nem használja a gépet, nehogy kifolyjon és kárt tegyen a víz.
- Ne használja a mosógépet, ha repedés, deformálódás látható a műanyag részein. A termék sérült alkatrészeit kizárólag eredeti, az adott termékhez való alkatrészekkel pótolja.

- Ne álljanak és ne üljenek a mosógépre.
- Rendszeresen tisztítsa meg a mosógépet (lásd a „Tisztítás” című fejezetet).
- Szállítás előtt vagy fagyveszélyben teljesen engedje le a maradék vizet a mosógépből.
- Semmiképp ne próbálkozzon a mosógép ajtajának erővel nyitásával. Mert megrongálódhat az ajtó és a zárszerkezet.

Első használatba vétel

A mosógép és a szállítási csomag ellenőrzése

ÉRTESÍTÉS!

Meghibásodás veszélye!

Kárt tehet a mosógépben, ha figyelmetlenül, éles késsel vagy más hegyes tárgyval nyitja ki a csomagolást.

- Legyen óvatos a csomagolás kinyitásakor.

1. Távolítsa el a csomagolóanyagot és az összes védőfóliát.
2. Ellenőrizze, hogy a csomag hiánytalan-e (lásd **A, B, F, G** és **J ábra**).
3. Ellenőrizze, hogy nincs-e sérülés a mosógépen, ill. bármely tartozékán. Ha igen, ne vegye használatba a mosógépet. Ez esetben keresse fel a vásárlás helyszínét vagy amennyiben az megfelelőbb, forduljon a gyártóhoz a jótállási adatlapon megadott szervizcímen.



Győződjön meg arról, hogy a mosógép felállításának helyén rendelkezésre áll vízellátás, vízfolyó és előírásszerűen telepített dugaszolható aljzat.

Alaptisztítás

1. Távolítsa el a csomagolóanyagot és az összes védőfóliát.
2. Első használat előtt tisztítsa meg a mosógép minden részét a „Próba- és tisztítómosás” című fejezet szerint.

Mosógép szállítása



Sérülésveszély!

A szakszerűtlen használat kárt tehet a mosógépben.

- A mosógép nagy súlyú. Szállítás közben sérülhet a szállítást végző személy, pl. ha túlterhelés éri a porckorongot vagy a lábára esik a mosógép.
- Szállításhoz, felállításhoz és beigazításhoz vegye igénybe más személyek segítségét. Ne próbálkozzon a mosógépet egyedül áthelyezni vagy szállítani.
- Ilyen munkához használjon alkalmas szállítási segítőt, pl. molnárkocsit.
- A mosógép szállítása közben viseljen csúszásmentes védőkesztyűt és erős lábbelit.
- A mosógép szállítása előtt gondoskodjon a szabad és jól megvilágított szállítási útról.

ÉRTESÍTÉS!

Meghibásodás veszélye!

A szakszerűtlen szállítás kárt tehet a mosógépben.

- Ne szállítsa a mosógépet szabályosan elhelyezett szállításbiztosító és -erősítő nélkül.
- Ha szállítássegítőt, pl. molnárkocsit használ, vegye figyelembe a mosógép csomagolásán elhelyezett figyelmeztetéseket és olvassa el a szállítássegítő kezelési útmutatóját.
- Lehetőleg függőleges helyzetben szállítsa a mosógépet.
- Szállítás előtt húzza ki a hálózati csatlakozót és válassza le a vízcsatlakozókat.
- Szállítás előtt teljesen engedje le a maradék vizet a mosógépből.
- A gyártó nem vállal felelősséget a szakszerűtlen szállításból keletkezett sérülésért.

A felállítási hely meghatározása



Tűzveszély!

Ha korlátozott a mosógép szellőzése, tüzet okozhat a torlódó hő.

- A mosógép felállításakor tartson legalább 1 cm távolságot a környező tárgytól és falaktól.
- Ne állítsa a mosógépet szőnyegre, padlószőnyegre és egyéb hasonló aljzatra.
- Jól szellőző helyen tartsa a mosógépet.

ÉRTESÍTÉS!

Meghibásodás veszélye!

A nem rendeltetésszerű elhelyezés kárt okozhat a mosógépben.

- A mosógépet jól hozzáférhető, vízszintes, száraz, kellően stabil helyre állítsa.
- Rozsdamentes helyre állítsa a mosógépet.
- Ne helyezze a mosógépet a hálózati kábelre.

ÉRTESÍTÉS!

Meghibásodás veszélye!

A mosógép eltolása közben sérülhet a hálózati kábel, a vízbevezető és vízelvezető tömlő.

- Ne törje meg a hálózati kábelt és a vízbevezető, ill. vízelvezető tömlőket a mosógép eltolása közben.



Győződjön meg arról, hogy a mosógép felállításának helyén rendelkezésre áll vízellátás, vízfolyó és előírászerűen telepített dugaszolható aljzat.

Szállítás stabilizáló és szállításbiztosítók eltávolítása

ÉRTEŚÍTÉS!

Meghibásodás veszélye!

A szakszerűtlen használat kárt tehet a mosógépben.

- Csak a szállítás stabilizáló eltávolítása után vegye le a szállításbiztosítókat.
- A mosógép használata előtt feltétlenül távolítsa el a szállításbiztosítókat.

A mosógép hátoldalán négyrészes szállításbiztosító található (lásd **B ábra**). A szállításbiztosító megakadályozza, hogy a mosódob szállítás közben ide-odaütödjön és sérüljön a mosógép.

1. Döntse kissé hátra a mosógépet.
2. Villáskulccsal **33** oldja meg a szállításbiztosítókat **11**, hogy szabadon lehessen őket forgatni (lásd **D ábra**).
3. Kézzel, óvatos ide-oda mozgatással és ezzel egyszerre húzva távolítsa el a szállításbiztosítókat (lásd **D ábra**).
4. Helyezze a műanyag tetőket **24** a hátfalon található lyukakba (lásd **D ábra**).

Sikeresen eltávolította a szállítás stabilizálót és a szállításbiztosítókat.



Biztonságos helyen őrizze meg a szállítás stabilizálót és a szállításbiztosítókat a mosógép későbbi szállításához.

Szállítás stabilizáló és szállításbiztosítók elhelyezése a termék szállításához

1. Kézzel húzza ki a műanyagtetőket **24** a hátfali lyukakból.
2. Kézzel óvatosan nyomja a szállításbiztosítókat **11** a hátfali lyukakba.
3. Villáskulccsal **33** húzza meg a szállításbiztosítókat.
4. Döntse kissé hátra a mosógépet.

Ezzel kész a mosógép szállításra előkészítése.

A mosógép felállítása és beigazítása

ÉRTESÍTÉS!

Meghibásodás veszélye!

Ha nincs helyesen beigazítva a mosógép, erősebben kophat és könnyebben sérülhet.

- Állítsa vízszintesbe a mosógépet, hogy megakadályozza a működése közbeni mozgást és a körülötte található tárgyakhoz ütdődését.
- Ha nem tudja önállóan beigazítani a mosógépet, forduljon szakemberhez.

A hibátlan működéshez és a minimális zajkeletkezéshez feltétlenül vízszintesen kell állnia a mosógépnek.

A mosógép felállításához vízszintmérő szükséges (nem tartalmazza a szállítási csomag).

1. Tegye a vízmértéket **34** a mosógép takarólemezeire **2** (lásd **E ábra**).
2. Vízszintesen 90°-kal fordítsa el a vízszintmérőt a mosógépen és figyelje a kijelzőjét.
3. Kézzeel oldja meg a lábakon **6** lévő ellenanyákat **25** (lásd **F ábra**).
4. Forgatással addig állítsa a lábakat, amíg vízszintesbe nem kerül és stabilizálódik a mosógép. Bizonyosodjon meg róla, hogy vízszintesen áll a vízszintmérő jele.
5. Kézzeel húzza meg az ellenanyákat.



Ne használjon szerszámot az ellenanyák meghúzásához. Azok a szerszámok miatt megsérülhetnek.

6. A mosógép óvatos ide-oda mozgatásával biztosítsa, hogy ne inogjon és mind a négy lába stabilan álljon a padlón.

Ezzel sikeresen felállította és beigazította a mosógépet.

A mosógép csatlakoztatása

ÉRTEŚÍTÉS!

Meghibásodás veszélye!

A szakszerűtlen csatlakoztatás kárt tehet a mosógépben.

- Ha nincs gyakorlata mosógép csatlakoztatásában, forduljon szakemberhez.
- A mosógépet csak hidegvíz vezetékre szabad csatlakoztatni.
- A mosógépnek egy vízbevezetője van, és nem szabad melegvíz csapra csatlakoztatni.



A mosógéphez 0,1 MPa és 1,0 MPa (1,0–10,0 bar) közötti víznyomású vízellátás szükséges. Ha ennél nagyobb a víznyomás, használjon nyomáscsökkentőt. Informálódjon a települési közműszolgáltatónál, ill. a vízműveknél a vízellátási nyomásról.

ÉRTEŚÍTÉS!

Meghibásodás veszélye!

A hibásan használt vízbevezető, ill. elvezető tömlő megrongálhatja a mosógépet, ill. a víz vagy a mosólúg kiömlését okozhatja.

- A meghibásodott vízbevezető, ill. elvezető tömlőt csak azonos típusúra szabad cserélni.
- Ne csavarja el, törje meg és szorítsa be a vízbevezető, ill. elvezető tömlőt.
- Ne használjon régi vagy használt vízbevezető, ill. elvezető tömlőt.
- Úgy rögzítse a vízbevezető, ill. elvezető tömlőt, hogy semmiképp ne tudjon eloldódni.



Ha túl rövid a vízbevezető, ill. elvezető tömlő, eredeti hosszabbító tömlővel meghosszabbíthatja. A vízbevezető, ill. elvezető tömlő teljes hossza nem haladhatja meg a mosógépből kilépéstől számított 3,2 métert. Megfelelően illeszkedő bilinccsel rögzítse a kötést.

Vízbevezető tömlő csatlakoztatása

1. Csavarozza a vízadagoló tömlőt **10** az óramutató járásának irányában a mosógép vízcsatlakozójára (lásd **G ábra**).
2. Kézzel húzza meg a tömlőanyát **26** (lásd **G ábra**).
3. Csavarozza a vízadagoló tömlőt a vízcsapra, és szorítsa meg a kötést (lásd **H ábra**).
4. Nyissa meg a vízcsapot és gondoskodjon róla, hogy ne folyjon ki a víz a csatlakozó helyeken.
5. Ha mégis kifolyik, zárja el a vízcsapot és végezze el az a) és a b) műveletet:
 - a) Oldja meg a tömlőanyát és ellenőrizze a tömítést.
 - B) Csavarja kissé szorosabbra a tömlőt és ismételje addig 4. és 5. műveletet, amíg nyitott vízcsap mellett már nem folyik ki a víz a csatlakozó helyeken.
6. Zárja el a vízcsapot.

Ezzel sikeresen csatlakoztatta a vízbevezető tömlőt.

Elvezetőtömlő csatlakoztatása



Forrázásveszély!

A mosási hőmérséklettől függően akár 90 °C-ra is felforrósodhat a mosóvíz. A forró lúggal érintkezéstől másodfokú égési sérülés keletkezhet. Ha hibásan szerelték fel az elvezetőtömlőt, forró mosólúg folyhat vagy fröccsenhet ki és megégetheti magát az ott tartózkodó személy.

- Ha rögzítette az elvezetőtömlőt a lefolyóra vagy a fürdőkád szélére, ne használja a lefolyót vagy a fürdőkádat a mosógép működése közben.
- Ha mosólúg folyik ki a mosógépből, vigyázzon, hogy ne érjen közvetlenül a bőréhez.
- Stabilan rögzítse az elvezetőtömlőt a mosdókagylóra vagy a fürdőkádra úgy, hogy a leszivattyúzás közben keletkező viszszalökődés miatt ne tudjon kicsúszni.
- Csak megfelelő elvezető átmérőjű mosdókagylóra vagy kifolyóra szerelje fel az elvezetőtömlőt, nehogy kifolyjon a víz a mosdókagylóból, ill. a kifolyónál. Kétely esetén forduljon a szakemberhez.

ÉRTESÍTÉS!

Meghibásodás veszélye!

Az elvezetőtömlő hibás telepítése rongálást okozhat.

- Úgy állítsa fel a mosógépet, hogy az elvezetőtömlő hajlási íve legalább 40 cm-rel, legfeljebb 100 cm-rel a padló fölött legyen.
- Úgy szerelje fel az elvezetőtömlőt, hogy a tömlő végét legfeljebb 15 cm-re dugja az elfolyóba és ne tudjon a leszivattyúzott vízbe merülni.
- Ne hajlítsa meg a tömlő végét, ne lépjen rá és ne szorítsa be az elfolyó és a mosógép közé.

1. Óvatosan húzza ki az elvezetőtömlőt **9** a mosógép hátoldali tartóiból.
2. Csatlakoztassa az elvezetőtömlőt elfolyóvezetékre vagy akassza be a fürdőkádba, ill. a mosdókagylóba. Ne törje meg az elvezetőtömlőt.



Ha az elvezetőtömlőt a fürdőkádba, ill. a mosdókagylóba akasztja, rögzítse az elvezetőtömlőt a tartó segítségével. Szerelje fel a tartót alkalmas helyre a falon vagy rögzítse szalaggal a mosdókagylóra, ill. a fürdőkád-ra. Így nem törik meg az elvezetőtömlőt és csökken a tömlő kicsúszásának veszélye.

3. Rögzítse az elvezetőtömlőt a padlótól legalább 40 cm és legfeljebb 100 cm távolságra (lásd **I ábra**).

Ezzel sikeresen összeszerelte az elvezetőtömlőt.

Tápfeszültség csatlakoztatása



Áramütés veszélye!

A mosógép hibás telepítése a feszültségellátására áramütéshez vezethet. Csak jól hozzáférhető és előírászerűen telepített, 230 V~/50 Hz hálózati feszültségű dugaszolható aljzatra csatlakoztassa a mosógépet.

- Csatlakoztassa a mosógépet a helyi előírások szerint.
- Ha a feszültségellátás 16 A-nál kisebb biztosítékú, képzett villanyszerelővel szereltesse be 16 A-os biztosítékot.
- Vegyék figyelembe a „Műszaki adatok” című előírásait.
- A gyártó nem vállal felelősséget a hibás földelésből eredő károkért.
- Úgy vezesse a hálózati kábelt, hogy senki ne essen el benne.
- Ne törje meg és ne vezesse át éles peremeken a hálózati kábelt.
- Ne csatlakoztassa a mosógépet többcsatlakozós aljzatra vagy elosztóra.
- A mosógépet csak beltéri használatra szabad csatlakoztatni.
- A sérült hálózati kábelt csak a hivatalos ügyfélszolgálat cserélheti ki.
- Dugja a hálózati csatlakozót **1** előírászerűen telepített, védőérintkezős csatlakozó aljzatba.
- A hálózati csatlakozót mindig húzza ki a csatlakozóaljzataból, ha nem használja a mosógépet.

Használat

Ajtó nyitása és zárása

ÉRTEŚÍTÉS!

Meghibásodás veszélye!



Az ajtó hibás nyitásával kárt tehet a mosógépben. Nem nyitható az ajtó, ha túl magas a hőmérséklet a mosógép belsejében vagy a vízszint még az ajtó felett van.

- Semmiképp ne próbálja erővel nyitni az ajtót. Az ajtó csak pár perccel a mosóciklus vége után nyitható. Ha erővel próbálja nyitni az ajtót, megrongálódhat az ajtó és a zárszerkezet is.
- Ne nyissa ki az ajtót, ha villog az ajtóreteszelés lámpája.
- Ne nyissa ki az ajtót, ha még víz van a mosódobban.

A mosógép ajtaja a mosóprogram indítása után néhány másodpercig automatikusan lezár. Az ajtóreteszelés lámpája  kialszik. A mosóprogram befejezése után a zár rövid késleltetéssel automatikusan kinyit. Az ajtóreteszelés lámpája bekapcsol.

- Húzza meg az ajtó fogóját, és nyissa ki az ajtót .
- Fogja meg az ajtó fogóját és nyomja be az ajtót bezárásra. Az ajtó hallhatóan bekattan a helyére.

Mosógép be-/kikapcsolása

1. Dugja a hálózati csatlakozót  egy előírászerűen telepített csatlakozóaljzatba.
2. A mosógép bekapcsolásához fordítsa balra vagy jobbra a programválasztó gombot . Várjon 2 másodpercet, amíg a mosógép összes lámpája világítani nem kezd (lásd **C ábra**).
3. A mosógép kikapcsolásához fordítsa felső állásba a programválasztó gombot.
4. Húzza ki a hálózati csatlakozót a hálózati aljzattól.

Próba- és tisztítómosás



Forrázásveszély!

A mosási hőmérséklettől függően akár 90 °C-ra is felforrósodhat a mosóvíz. A forró lúggal érintkezéstől másodfokú égési sérülés keletkezhet.

- Kerülje a kiszívott mosólúggal való érintkezést.

ÉRTESÍTÉS!

Meghibásodás veszélye!

A gyártás közben a mosógép belsejébe került szennyeződés összeszepszkihatja vagy elszínezheti a ruhát.

- Az első mosás előtt ruha nélkül végezzen el egy tisztítómosást.
 1. Kapcsolja ki a mosógépet (lásd a „Mosógép be-/kikapcsolása” című fejezetet).
 2. Teljesen nyissa ki a vízcsapot.
 3. Szükség esetén használjon megfelelő vízkömentesítőt a mosógéphez.
 4. Állítsa be a „főző-/színes mosás” mosóprogramot és hozzá a „extra öblítés” kiegészítő funkciót (lásd a „Mosóprogram beállítás” és a „Kiegészítő funkciók beállítás” című fejezeteket). Válassza ki a mosószer gyártója által megadott mosási hőmérsékletet.
 5. A mosás indításától kezdve figyelje a mosógép csatlakozóit és ellenőrizze, hogy kifolyik-e a víz a csatlakozó helyeken.
 6. Ha kifolyik a víz a csatlakozóhelyeken, állítsa le a mosóprogramot az indítás/szünet gomb **18** megnyomásával.
 - Azonnal zárja el a vízcsapot.
 - Szakemberrel ellenőriztesse a csatlakozókat.
 - Figyelje meg azt a folyamatot, amikor a mosógép leszívja a mosólúgot, és ellenőrizze, hogy nem folyik, ill. fröccsen ki a víz.
 - Ha kifolyik vagy kifröccsen a víz, állítsa le a mosóprogramot az indítás/szünet gomb megnyomásával.
 - Szakemberrel vizsgáltsa meg a csatlakozókat.
 7. Mosás után tiszta törülköendővel tisztítsa meg az ajtón található gumitömítést **32** (lásd **0 ábra**).



2 havonta végezzen tisztítómosást.













Mosógépbe ruha töltése

















ÉRTESÍTÉS!







Meghibásodás veszélye!





A szakszerűtlen használat kárt tehet a mosógépben.

- Ne lépje túl a 7,0 kg maximális száraz ruha töltő súlyt (lásd „Műszaki adatok”).
- Távolítson el minden tárgyat a ruhákból, pl. kulcs, pénzérme, pendrive, papírzsebkendő. A mosásra kerülő ruhában maradó tárgyak megsérülhetnek vagy megrongálhatják a mosógépet.
- Mosósákba téve mossa a fémet is tartalmazó ruhaneműt (melltartót).
- Gondoskodjon róla, hogy ne legyen kisállat a mosógépben.
- Válogassa szét a ruhaneműt:
 - anyagtípus
 - szín (színes és fehér ruhák külön)
 - szennyezettségi fok
 - megengedett hőmérséklet szerint
- Tartsa be a ruhacímke előírásait.

Mosási jelek									
 Mosás	Gépi mosás jel								
		Normál mosás	Ne vasalja	Érzékeny/finommosás	Kézimosás	Nem mosható	Ne centrifugálja		
	Víz hőmérsékletek	Maximum	95 °C	70 °C	60 °C	50 °C	40 °C	30 °C	
	Jel(ek)								

 Szárító	Szárítójelek									
		Szárítógépre alkalmas	Ne vasalja	Érzékeny/finommosás	Ne szárítsa szárítógéppel	Ne szárítsa	Vegyileg nem tisztítható			
	Szárítóbeállítások									
	Bármilyen mosási hőmérsékleten	Magas mosási hőmérsékleten	Közepes mosási hőmérsékleten	Alacsony mosási hőmérsékleten	Hőadagolás nélkül	Szárításra akasztva szárít	Szárításra fektesse le	Szárításra nedvesen akasztva fel	Árnycsőbe fektesse szárítani	Vegyileg tisztítható

 Vasalás	Vasalás					
	Szárázon vagy gőzzel	Magas hőmérsékleten vasalja	Közepes hőmérsékleten vasalja	Alacsony hőmérsékleten vasalja	Ne vasalja	Gőz nélkül vasalja
	Maximális hőmérséklet	200 °C	150 °C	110 °C		

 Fehérités				
	Bármilyen fehéritőszer használható	Fehéritőszer (nátrium-hipoklorit) használható	Nem használható fehéritőszer	Csak klórmentes fehéritőszer használható

- Tegye a szennyest az ajtónyíláson keresztül a mosódobba **4**.
- Ne összecsomózza tegye a mosógépbe a ruhát.
- Fokozatosan úgy töltsse fel a többi ruhával a mosógépet, hogy ne tömörödjének csomóvá.
- Vegye figyelembe az adott mosóprogramra előírt töltő súlyt (lásd a „Mosóprogram- és fogyasztási táblázat” című fejezetet).



- Ha helytelenül teszi a ruhaneműt a mosógépbe, a gép erős működési zaja és rázkódása lehet a következménye.
- Túltöltés esetén csökken a mosóteljesítmény és szintén erős zajt ad a gép.

Mosószer és öblítőszer használata

A mosószer fiók három részből áll: egy rekesz az előmosószernek, egy a főmosószernek és egy az öblítőszernek. Ez utóbbiban szifon is található (lásd **J ábra**).

A mosószer helyes kiválasztása a ruhanemű anyagának típusától és színétől függ.

- Csak a mosógéphez megfelelő mosószert használjon.
- Kizárólag a mosógéphez alkalmas öblítőszert és kiegészítő anyagokat használjon.
- Más-más mosószert használjon tarka- és fehérmosáshoz.
- Sötét ruhák és ágynemű mosásához folyékony mosószert javasolunk.
- A gyapjú anyagokat különleges gyapjúmosószerral mossa.
- Az érzékeny textiliát kizárólag különleges, az adott textilfajtához megfelelő mosószerral mossa.

A megfelelő mosószer mennyiség a szennyes ruha mennyiségétől, szennyezettségétől és a víz keménységétől függ. Figyelmesen olvassa el a mosószer csomagolásán elhelyezett adagolási útmutatót.

- Tartsa be a mosópor csomagolásán látható adagolási utasítást.
- Ne használjon több mosószert, mint amennyit a csomagoláson feltüntet a gyártó.
- Használjon kevesebb mosószert, ha kisebb mennyiségű vagy csak enyhén szennyezett ruhaneműt mos.
- A mosóprogram indítása előtt tegye a mosógépbe a mosószert és az öblítőszert.
- Ne nyissa ki a mosószer fiókot **8** a mosóprogram futása közben.
- Ha előmosás nélküli mosóprogramot választ, ne tegyen mosószert az előmosószer rekeszbe **29**.
- Ha előmosással választ mosóprogramot, ne tegyen folyékony mosószert az előmosószer rekeszbe.
- Ha zsákba teszi a mosószert vagy adagológolyót használ, ne válasszon előmosást. A mosószeres zsákot vagy az adagológolyót, közvetlenül a mosódobban **4** lévő ruhára tegye.

Öblítőszer használata

- Töltse az öblítőszert a mosószer fiók **8** szifonos öblítőszer rekeszébe **28**.
- Ne töltsön az öblítőszer rekeszbe a maximális szintjelölését meghaladó mennyiségű öblítőszert.
- Ha megkeményedett az öblítőszer, kevés vízzel hígítsa fel mielőtt az öblítőszer rekeszbe önti.

Folyékony mosószer használata

- Töltse a főmosószer rekeszbe **27** a szükséges mennyiségű folyékony mosószert.
- Ha megkeményedett a folyékony mosószer, kevés vízzel hígítsa fel, mielőtt a főmosószer rekeszbe tölti.
- Előmosásnál ne használjon folyékony mosószert a főmosószer rekeszben. Ha mégis ilyet tervez, opcionálisan folyékonymosószer-tartály rendelhető. Ez esetben keresse fel a vásárlás helyszínét, vagy amennyiben az megfelelőbb, forduljon a gyártóhoz a jótállási adatlapon megadott szervizcímen.
- A folyékony mosószer alkalmas tartályban közvetlenül a mosódobban lévő ruhára adagolható.
- A folyékony mosószer foltot hagyhat a ruhán, ha időkésleltető funkcióval együtt használja. Ezért egyáltalán ne használjon folyékony mosószert, ha időkésleltető programmal mos.

Zselés és tablettás mosószer használata

Ha zselés vagy tablettás mosószert használ, figyelmesen olvassa el a mosószer csomagolásán található adagolási útmutatót. Tartsa be az adagolási útmutató utasításait. Ha nem talál útmutatót a csomagoláson, a következőket vegye figyelembe:

- A zselés vagy tablettás mosószert a mosóprogram indítása előtt tegye a főmosószer rekeszbe **27**.
- Sűrűn folyó, zselés mosószer és mosószerkapszula vagy adagológolyó esetén a mosószert a mosóprogram indítása előtt közvetlenül a mosódobba **4** helyezett ruhára tegye.
- A tablettás mosószert vagy a főmosószer rekeszbe vagy közvetlenül a mosódobba tett ruhákra tegye.
- Egyáltalán ne végezzen előmosást, ha zselés vagy tablettás mosószert használ.



A tablettás mosószer maradványokat hagy maga után a főmosószer rekeszben. Ha ez történik, a tablettás mosószert közvetlenül a ruhára, a mosódob alsó részébe tegye.

Textilkeményítő használata

- Az öblítőszer rekeszbe **28** töltsse a textilkeményítőt (akkor is, ha por alakú) és a ruhafestéket.
- Kövesse a ruhakeményítő csomagolásán található utasításokat.
- Soha ne használja egy mosóprogramon belül az öblítőszer és a textilkeményítőt.
- Textilkeményítő használata után tiszta, nedves kendővel törölje ki a mosódob **4** belsejét.

Fehérítőszer használata

- Válasszon előmosást is tartalmazó mosóprogramot, és az előmosás kezdése előtt töltsse be a fehérítőszer az előmosószer rekeszbe **29**. Ne tegyen mosószert az előmosószer rekeszbe.
Alternatívaként választhat külön öblítéses mosóprogramot, és a fehérítőszer az első öblítéskor tegye a főmosószer rekeszbe **27**. Ne tegyen mosószert a főmosószer rekeszbe.
- Tilos fehérítőszer és mosószert összekeverni.
- Alkalmanként csak kis mennyiségű (kb. 50 ml) fehérítőszer használjon, majd alaposan öblítse ki a ruhát, nehogy bőrirritációt okozzon.
- Tilos a fehérítőszer közvetlenül a ruhára tölteni.
- Ne adjon fehérítőszer színes ruhához. Ha oxigén bázisú fehérítőszer használ, pontosan tartsa be a fehérítőszer csomagolására helyezett utasításokat és válasszon alacsony mosási hőmérsékletű mosóprogramot.
- Az oxigén bázisú fehérítőszer használható a mosószerrel egyszerre. Ha azonban különböző állagú a fehérítőszer és a mosószer (az egyik folyékonyabb, mint a másik), először a mosószert tegye a főmosószer rekeszbe, majd várja meg, hogy a program kimossa a mosószert a rekeszből. Utána töltsse a fehérítőszer ugyanabba a rekeszbe, mielőtt a mosógép vizet szív be.

Mosási javaslatok

		Mosásfajta			
		Világos színek és fehérmosás	Színes mosás	Sötét mosás	Finommosás/gyapjú/selyem
		Ajánlott mosási hőmérsékletek a ruha szennyezettségétől függően			
		40–90 °C	Hideg 40 °C-ig	Hideg 40 °C-ig	Hideg 30 °C-ig
Szennyezettségi fok	Erősen szennyezett (makacs foltok, pl. fű-, kávé-, gyümölcs- és vérfolt)	Előfordulhat, hogy előkezelést igényel a folt, és előmosást is tartalmazó mosóprogramot kell választani. Fehérmosáshoz megfelelő por vagy folyékony mosószert használjon. Por alakú mosószert használjon a fehérítőszerre reagáló szennyeződések eltávolítására.	Tarkamosáshoz megfelelő por vagy folyékony mosószert használjon. Por alakú mosószert használjon a fehérítőszerre jól reagáló, földes szennyeződések eltávolítására. Fehérítőszer adalék nélküli mosószert használata.	Tarka- és sötétmosáshoz megfelelő mosóport vagy folyékony mosószert használjon.	Finommosáshoz folyékony mosószert használjon. Gyapjú és selyemanyaghoz különleges gyapjúmosószert javasolunk.
	Átlagosan szennyezett (pl. gallérszennyezettség)	Fehérmosáshoz megfelelő por vagy folyékony mosószert használjon.	Tarkamosáshoz megfelelő por vagy folyékony mosószert használjon. Fehérítőszer adalék nélküli mosószert használata.	Tarka- és sötétmosáshoz megfelelő mosóport vagy folyékony mosószert használjon.	Finommosáshoz folyékony mosószert használjon. Gyapjú és selyemanyaghoz különleges gyapjúmosószert javasolunk.
	Enyhén szennyezett (nincs látható folt)	Fehérmosáshoz megfelelő por vagy folyékony mosószert használjon.	Tarkamosáshoz megfelelő por vagy folyékony mosószert használjon. Fehérítőszer adalék nélküli mosószert használata.	Tarka- és sötétmosáshoz megfelelő mosóport vagy folyékony mosószert használjon.	Finommosáshoz folyékony mosószert használjon. Gyapjú és selyemanyaghoz különleges gyapjúmosószert javasolunk.

Mosóprogram beállítása

- Dugja a hálózati csatlakozót egy előírászerűen telepített csatlakozóaljzatba.
- Győződjön meg róla, hogy minden tömlő stabilan és tömören csatlakoztatott.
- Teljesen nyissa ki a vízcsapot.
- Kapcsolja ki a mosógépet (lásd a „Mosógép be-/kikapcsolása” című fejezetet).
- Tegye a ruhát a mosódobba **4** (lásd a „Mosógépbe ruha töltése” című fejezetet).
- Úgy csukja be az ajtót **7**, hogy hallhatóan bekattanjon a helyére.
- Ütközésig húzza ki a mosószer fiókot **8** és a megfelelő rekeszbe tegye a mosószert (lásd a „Mosószer és öblítőszer használata” című fejezetet).
- Tolja vissza a mosószer fiókot.
- A programválasztó gombbal **12** válassza ki a ruhához megfelelő mosóprogramot (lásd a „Mosóprogram áttekintő” című fejezetet). Megjelenik a kijelzőn **15** a mosóprogram időtartama. A mosási hőmérsékletet és a centrifuga sebességét a megfelelő gombok feletti lámpák jelzik.

Automatikusan történik a mosási hőmérséklet és a centrifuga sebességének beállítása. Szükség esetén egyedileg állíthatja be a mosási hőmérsékletet és a centrifuga sebességét (lásd a „Mosási hőmérséklet beállítása” és a „Centrifugasebesség beállítása”

című fejezeteket).

Készenléti üzemmód

Ha bekapcsolták a mosógépet és kiválasztómódban van, azonban nem indul mosóprogram, ill. egyéb program vagy a mosóprogram kiválasztás befejezése után kb. 2 percen keresztül egyetlen gombot sem nyomnak meg, a mosógép automatikusan készenléti üzemmódba vált. Kijelző a kijelző.

1. Nyomja meg bármelyik gombot vagy fordítsa el a programválasztó gombot  a mosógép újbóli aktiválására. Ezzel változtathatja a beállításokat is.
2. A mosóprogram indítása előtt ellenőrizze a beállításokat.

Mosóprogram áttekintő

A textil fajtájától függően a következő mosóprogramok közül lehet választani:

- **Főző-/színes mosás** 

Ezt a mosóprogramot pamutanyagokhoz, pl. lepedő, ágyhuzat, párnahuzat, törölköző, fürdőköpeny, alsóneműk stb., javasoljuk. A ruhát hosszú mosóprogrammal, magas centrifugálási sebességgel mossa.

- **Színes mosás Eco**  **eco** 

Ezzel a mosóprogrammal átlagosan szennyezett, strapabíró pamut- és lenvászon ruhát érdemes mosni. Ilyenkor, más pamutmosó programokkal összehasonlítva, vizet és energiát takarít meg. A valós víz hőmérséklet eltérhet a megadott mosási hőmérséklettől. A mosóprogram hossza a program működése közben automatikusan csökken, ha kevesebb ruhát mos.

- **Kímélő** 

Ezzel a mosóprogrammal szintetikus anyagok moshatók. A mosóprogram közepes sebességgel centrifugál és alacsony hőmérsékleten mos.

- **Rövid/extra rövid mini**

Ez a mosóprogram enyhén szennyeződött, nem foltos kisebb mennyiségű pamutruhák (max. 2 kg) közepes centrifugálási sebességű, gyors mosására alkalmas. A program hossza akár 14 percre is lecsökkenhet.

- **Mix 40**  ^{40°}

Ezzel a mosóprogrammal együtt moshatók pamut- és szintetikus anyagú ruhák. A közepes centrifugálási sebesség és mosási hőmérséklet mindkét fajta textiliára alkalmas.

- **Gyapjú-/kézimosás** 

Ezzel a mosóprogrammal gyapjú anyagok moshatók. A megfelelő mosási hőmérsékletet a ruhanemű címkéjéről olvassa le.



A mosógép mosási folyamatát a The Woolmark Company a gyapjú anyagú, géppel mosható termékek mosására azzal a feltétellel engedélyezte, ha a termékeket a ruhába varrott címke kezelési utasításainak megfelelően és a mosógép gyártójának útmutatója alapján mossák. M1520

Nagy-Britanniában, Írországban, és Hongkongban és Indiában a Woolmark védjegy bejegyzett márkajegy.

- **Finommosás** 

Ezzel a mosóprogrammal érzékeny anyagok moshatók alacsony mosási hőmérsékleten és centrifuga sebességgel.

- **Pehelytoll** 

Ezzel a mosóprogrammal tollkabát, -mellény, -anorák stb. mosható, ha mosógéppel mosásra kifejezetten alkalmasnak jelölik az ilyen ruhadarabokat. A különleges centrifuga profilnak köszönhetően garantált, hogy a víz a légpárnák között is eléri a tollat.

- **Szabadidő/sportruha** 

Ezzel a mosóprogrammal a csupán rövid ideig viselt ruhanemű mosható, pl. sportruházat. A mosóprogrammal kis mennyiségű és pamut/szintetikus kevert szálú ruha mosható.

- **Sötét ruha/farmer** 

Ezzel a mosóprogrammal farmer- vagy sötét színű, tarka, könnyen kifehéredő ruházat mosható. A mosóprogram közepes sebességgel centrifugál és alacsony hőmérsékleten mos. Sötét ruhához folyékony- vagy gyapjúmosószert javaslunk.

- **Foltok** 

Egy speciális folteltávolító program biztosítja a különféle típusú foltok leghatékonyabb módszerrel való eltávolítását. Ezt a programot csakis strapabíró, szintartó pamutruhákhoz használja. Ezzel a programmal ne mosson kényes fehérneműt, ill. nem szintartó ruhákat.

Mosás előtt ellenőrizze a termék ápolási címkéjét (ajánlatos ing, nadrág, rövidnadrág, póló, babaruházat, pizsama, kötény, asztalterítő, ágynemű, paplanhuzat, lepedő, fürdő-/strandtörölköző, hagyományos törölköző, zokni, valamint magas hőmérsékleten, hosszú mosási ciklushoz alkalmas pamut fehérneműk esetén). Az automatikus folteltávolító programmal 24 folttípus eltávolítására nyílik lehetősége, amelyek a gyorsmosási funkció aktiválásától függően két kategóriába sorolhatók.

Az alábbiakban a gyorsmosási funkción alapuló foltcsoportokat mutatjuk be.

A gyorsmosási funkció kiválasztása esetén:	
Vér	Gyümölcslé
Csokoládé	Ketchup
Puding	Vörösbor
Tojás	Curry
Tea	Lekvár
Kávé	Szén

Ha a gyorsmosási funkció nincs kiválasztva:	
Vaj	Ételmaradék
Fű	Majonéz
Sár	Salátaszósz
Kóla	Smink
Izzadság	Gépolaj
Nyakfolt	Bébiétel

- **Ingek** 

Ez a mosóprogram különböző anyagú ingek együttes mosására alkalmas.

- **Higiénia+**

Ezzel a hosszú idejű mosóprogrammal csecsemőruházat és különlegesen érzékeny bőrű személyek, pl. allergiások ruházata mosható. A magas mosási hőmérséklet és a hosszú, intenzív mosóciklusok, valamint a kiegészítő öblítés nagyfokú tisztaságot garantál.

Különleges mosóprogramok

Különleges esetekre a következő mosóprogramok választhatók:

- **Centrifuga/leengedés** 

Ezzel a mosóprogrammal még egyszer kicentrifugálja a ruhát vagy még egyszer leszivattyúzza a vizet a mosógépből.

1. Válassza ki a „Centrifuga/leengedés” mosóprogramot (lásd a „Mosóprogram beállítása” című fejezetet).
2. A centrifugálás gomb **22** megnyomásával állítsa be a centrifuga kívánt sebességét.
3. Indítsa el a mosóprogramot az indítás/szünet gombbal **18**.

Ha szeretné leszivattyúzni a vizet anélkül, hogy centrifugálna:

1. Válassza ki a „Centrifuga/leengedés” mosóprogramot (lásd a „Mosóprogram beállítása” című fejezetet).
2. Majd állítsa be a centrifuga gombbal a „Centrifugálás nélkül”-t (lásd a „Centrifugasebesség beállítása” című fejezetet).
3. Indítsa el a mosóprogramot az indítás/szünet gombbal.

- **Öblítés** 

Ezzel a mosóprogrammal külön öblíthető vagy keményíthető a ruha. Ilyenkor nagyon magas centrifugálási sebességgel dolgozik, és hidegen öblít.

Extra funkciók

- **Előmosás** 

Ennél a funkciónál a mosógép a főmosás előtt lefuttat egy kiegészítő mosást. Előmosás csak erősen szennyezett ruhánál szükséges.



Függönyre, fátolyra, egyéb hasonló anyagra mosószer nélküli előmosást javasolunk.

- **Öntisztítás** 

Az öntisztításnál nem mosóprogram, hanem speciális karbantartó program áll rendelkezésre a mosódob tisztításához. 1–2 havonta indítsa el az öntisztítást a szükséges higiénia fenntartására.

- Feltétlenül ügyeljen arra, hogy ilyenkor semmiféle ruha ne legyen a mosódobban **4**. A mosógép felismeri, ha bármi van a dobben, és azonnal megszakítja az öntisztító programot.
- A még jobb tisztítóhatás elérésére töltsön vízkőeltávolítót a főmosószer rekeszbe **27**.

- A dobtisztítás aktiválására 3 másodpercig tartsa lenyomva az előmosás gombot **21**.
- A dobtisztítás befejezése után hagyja nyitva az ajtót **7**, hogy megszáradjon a mosógép belseje.

- **Gyors+** 

Ezzel a funkcióval csökkentheti az enyhén szennyezett ruha mosási idejét és az öblítések számát.

- Ha ezt a funkciót választja, a mosási programok táblázatban megadott ruhamennyiségnek csak a felét töltsse a mosógépbe (lásd a „Mosóprogram- és fogyasztási táblázat” című fejezetet).

- **Extra öblítés** 

Ennél a funkciónál a mosógép a főmosás után lefuttat egy kiegészítő öblítést. Ennek köszönhetően csökken az érzékeny bőrű személyeknél a bőrirritáció kockázata, mert kevesebb mosószer marad vissza a ruhában.

- **Gyűrődésvédelem+** 

Ha a külön öblítő gombot **19** 3 másodpercig nyomva tartja, a program kiválasztja a gyűrődésvédelem funkciót, és világítani kezd a gyűrődésvédelem lámpája a programhaladás kijelzőn **17**.

A gyűrődésvédelem kiválasztása esetén a dob 8 órán át forog, hogy a ruhák a program végén ne gyűrődjenek össze. Ezen 8 órás időtartam alatt bármikor megszakíthatja a programot, és kiveheti a ruhát a mosógépből.

Ha meg kívánja szüntetni a mosási folyamathoz tartozó gyűrődésvédelmet, nyomjon meg egy tetszés szerint kiválasztott gombot, vagy fordítsa a programválasztó gombot **12** semleges állásba.

A gyűrődésvédelem a mosás után a tetszés szerint kiválasztott gomb megnyomásával aktív marad. Ha a programválasztó gomb elfordításával kilép ebből a funkcióból, a kiválasztott program határozza meg, hogy a gyűrődésvédelem aktív marad vagy kikapcsol.

A gyűrődésvédelem kikapcsolásához nyomja meg és tartsa körülbelül 3 másodpercig lenyomva a külön öblítő gombot. Máskülönben a gyűrődésvédelem a következő mosási ciklusoknál is aktív marad.

Mosóprogram- és fogyasztási táblázat

AT						Külön funkció				Választható mosási hőmérséklet (°C)
Mosóprogram		Max. töltet (kg)	Vízfogyasztás (liter)	Áramfogyasztás (kWh)	Maximális sebesség ***	Előmosás	Gyors+	Extra öblítés	Gyűrődésvédelem+	
Színes mosás Eco	60**	7	51,1	0,8	1400					Hideg-60
	60**	3,5	40,5	0,605	1400					Hideg-60
	40**	3,5	40,3	0,6	1400					Hideg-60
Főző-/színes mosás	90	7	92	2,25	1400	•	•	•	•	Hideg-90
	60	7	92	1,70	1400	•	•	•	•	Hideg-90
	40	7	89	1,05	1400	•	•	•	•	Hideg-90
Kímélő	60	3	65	1,20	1200	•	•	•	•	Hideg-60
	40	3	63	0,75	1200	•	•	•	•	Hideg-60
Rövid/extra rövid	90	7	62	2,00	1400		•	•	•	Hideg-90
	60	7	62	1,10	1400		•	•	•	Hideg-90
	30	7	60	0,20	1400		•	•	•	Hideg-90
Rövid/extra rövid + gyors+	30	2	41	0,15	1400		•	•	•	Hideg-90
Mix 40	40	3	65	0,75	800	•	•		•	Hideg-40
Gyapjú-/kézimosás	40	1,5	55	0,55	1200			•		Hideg-40
Finommosás	30	3	51	0,65	800			•		Hideg-40
Pehelytoll	60	1,5	70	1,25	800			•		Hideg-60
Szabadidő/sportruha	40	3	44	0,45	1200	•				Hideg-40
Sötét ruha/farmer	40	2,5	82	0,85	1200	•	•	*	•	Hideg-40
Foltok	30	1	65	0,30	600			*		Hideg-30
Ingek	60	3	55	1,20	800	•	•	•	•	Hideg-60
Higiénia+	90	7	119	2,40	1400			*		20-90
Öntisztítás	90	-	73	2,10	600					90



• : Választható

* : Automatikusan kiválasztott, nem kapcsolható ki.

** : Energiaprogram (EN 60456 Ed.3)

***: Ha a mosógép legnagyobb centrifugálási sebessége nem éri el azt értéket, kiválasztható a maximálisan lehetséges centrifugálási sebesség.



A pamut-Öko 40 °C és a pamut-Öko 60 °C programok standard programok. Ezeket a programokra „40 °C pamut standard programként”, ill. „60 °C pamut standard programként” is hivatkozunk, a rendszer ezeket a(z)  és  szimbólumokkal jeleníti meg a kijelző panelon.

Szintetikus mosóprogramok irányértékei (AT)						
	Töltet (kg)	Vízfogyasztás (l)	Energiafogyasztás (kWh)	Mosóprogram hossza (perc)	Maradék nedvesség (%)** ≤ 1000 rpm	Maradék nedvesség (%)** > 1000 rpm
Kímélő 60	3	65	1,2	115/140	45	40
Kímélő 40	3	63	0,75	115/140	45	40

* A kiválasztott mosóprogram időtartama a mosógép kijelzőjén jelenik meg. Azonban kisebb eltérés jelentkezhethet a kijelzett és a tényleges időtartam között.

**A maradék nedvesség a kiválasztott centrifuga sebességtől függ.



- A víz- és áramfogyasztás a víznyomás, a vízkeménység, a vízhőmérséklet, a környezeti hőmérséklet, a ruhanemű fajtája és mennyisége, a kiegészítő funkciók használata, a centrifuga sebesség és az ellátófeszültség ingadozásainak megfelelően változhat.
- A mosóprogram időtartamát a rendszer a programválasztás közben megjeleníti a kijelzőn **15**. A mosandó ruha függvényében a kijelzőn megjelenített időtartam és a mosóprogram végrehajtásához ténylegesen szükséges idő között akár 1–1,5 óra is lehet a különbség. A mosóprogram elindítása után a rendszer a megjelenített időt a legfrissebb adatok alapján jeleníti meg automatikusan.
- A táblázatban található extra funkciók a mosógép típusának függvényében eltérhetnek.

Mosási hőmérséklet beállítása

A mosóprogram beállításainak után egyedileg igazítható hozzá a mosási hőmérséklet. A választható hőmérsékleti tartomány a mosóprogramhoz igazodik (lásd a „Mosóprogram- és fogyasztási táblázat” című fejezetet).

- A mosási hőmérséklet lépésenkénti csökkentéséhez annyiszor nyomja meg a hőmérséklet gombot **23**, amíg a kívánt hőfokjelző melletti hőmérséklet kijelző **13** világítani nem kezd.
- Amint elérte a minimális értéket, a kijelző az adott mosóprogram maximális értékére lép.



- Amíg a mosógép még nem kezdte el a víz fűtését, változtatható a mosási hőmérséklet anélkül, hogy meg kellene állítani a mosógépet.
- Ha a kézi mosás 20 °C mosóprogramot választotta, nem világít lámpa a „Hőmérséklet” kijelzősoron. A mosási hőmérséklet ezzel a mosóprogrammal 20 °C, amely nem állítható be kézzel.

Centrifugasebesség beállítása

A mosóprogram beállítása után egyedileg igazítható hozzá a centrifugálási sebesség. A centrifuga legnagyobb sebessége 1400 ford./perc. A sebesség 800 ford./percre és 600 ford./percre csökkenthető.

- A centrifugasebesség fokozatos változtatásához addig nyomja a centrifuga gombot **22**, amíg a centrifugasebesség kijelzőn **14** világítani nem kezd a kívánt centrifugasebesség.
- Ha a legalacsonyabb fokozatra csökkenti a centrifugasebességet, ezzel kiválasztja az Öblítés állj funkciót.



Amíg a mosógép még nem kezdte el a centrifugálást, változtatható a centrifugálási sebesség anélkül, hogy meg kellene állítani a mosógépet.

Öblítés leállítás

Ha nem szeretné kivenni a ruhát a mosógépből a mosás befejezése után azonnal, kiválaszthatja az Öblítés állj funkciót, hogy ne gyűrődjön össze a száradástól a ruha.

Ha aktív az Öblítés állj, a vizet centrifugálás nélkül szivattyúzza le a gép. Szivattyúzás után a végéig lefolytatódik a mosóprogram.

Kiegészítő funkciók beállítása

A mosóprogram beállítása után kiválasztható kiegészítő funkció a megfelelő kiegészítő funkciógombokkal:

előmosás gomb **21**, gyors gomb **20** és külön öblítő gomb **19**.

1. A megfelelő kiegészítő funkciógombok megnyomásával válassza ki a kívánt kiegészítő funkciót.
2. Világítani kezd a kiválasztott kiegészítő funkció fölötti lámpa.
3. Újra nyomja meg a megfelelő kiegészítő funkciógombot a funkció kikapcsolására. Kialszik a kiegészítő funkció fölötti lámpa.



- Bizonyos funkciók nem választhatók egyszerre. Ha olyan kiegészítő funkciót választ, amely nem használható az előtte kiválasztott funkcióval, kikapcsol az elsőként kiválasztott funkció.
- A kiválasztott mosóprogrammal együttesen nem használható funkciót a készülék nem engedi kiválasztani (lásd a „Mosóprogram- és fogyasztási táblázat” című fejezetet).

Időkésleltetés beállítása

Lehetőség van a mosás kezdési idejének beállítására. A beállított mosóprogram automatikusan elindul a beállított időben.

Max. 19 órával késleltethető a mosóprogram indítása.

1. Végezze el a szükséges mosási előkészületeket, válassza ki a mosóprogramot, szükség esetén a mosási hőmérsékletet, a centrifugálás sebességét és a kiegészítő funkciókat.
2. Válassza ki a kívánt időkésleltetést. Az idő előválasztó gomb **16** megnyomásával 1 órás lépésekben állítható be a kívánt időkésleltetés.
3. Nyomja meg az indítás/szünet gombot **18**. Megjelenik a kijelzőn **15** a beállított késleltetési idő. Visszaszámlálás után a beállított, késleltetett időpontban indul a mosóprogram. A kijelzőn az időjelző mellett a „_” képernyőjel fel-le mozog.
4. A visszaszámlálás befejezésekor megjelenik a kiválasztott mosóprogram futási ideje. Eltűnik a „_” jel és indul a kiválasztott mosóprogram.



Az időkésleltetés futása alatt berakható vagy kivehető a ruha.

Kezdési idő változtatása

Ha az időkésleltetést a visszaszámlálás közben szeretné változtatni:

1. Fordítsa el a programválasztó gombot **12** az időkésleltetés megszakításához.
2. Válassza ki a programválasztó gombbal a kívánt mosóprogramot.
3. Válassza ki a kívánt időkésleltetést az idő előválasztó gomb **16** megnyomásával. A gomb első megnyomásakor a rendszer a program időtartamát egész számra kerekíti. Minden gombnyomás 1 órával növeli az időtartamot.
4. Ha csökkenteni szeretné az időkésleltetést, nyomja meg egymás után többször az idő előválasztó gombot, amíg meg nem jelenik a kívánt idő.

Kezdési idő kikapcsolása

Ha szeretné kikapcsolni a késleltetett kezdési időt és azonnal indítani a mosóprogramot:

1. Fordítsa el a programválasztó gombot **12** az időkésleltetés megszakításához. Villog a vége / program megszakítása lámpa.
2. Válassza ki a programválasztó gombbal a kívánt mosóprogramot.
3. Nyomja meg az indítás/szünet gombot **18** a mosóprogram elindításához.

Mosóprogram indítása

- Nyomja meg az indítás/szünet gombot **18** a mosóprogram indítására. A programhaladás kijelző **17** a mosóprogram aktuális állapotát jelzik ki.
 - Mosás 🌀
 - Centrifugálás 🌀
 - Gyűrődésvédelem 🛡️

Sikerült elindítani a mosóprogramot.

Lefutás után az összes mosóprogram automatikusan befejeződik. A mosóprogram befejezése után a kijelzőn **15** megjelenik az „End” (Vége) felirat, és világítani kezd a Vége/programmegszakítás lámpa 🌀...end👤.

1. Várja meg, hogy folyamatosan világítson az ajtóreteszelés lámpája 🛡️, és nyissa ki az ajtót **7**.
2. Vegye ki a ruhát a mosódobból **4**.
3. Kapcsolja ki a mosógépet (lásd a „Mosógép be-/kikapcsolása” című fejezetet).

Mosóprogram csere

1. A mosóprogram mosás közbeni változtatásához nyomja meg az indítás/szünet gombot **18**. Szünetel a mosófolyamat. Az „ajtóreteszelés” és a megfelelő mosóprogram-szakasz melletti lámpák villogni kezdenek.
2. Válasszon a programválasztó gombbal **12** új mosóprogramot.
3. Nyomja meg az indítás/szünet gombot a kiválasztott mosóprogram indítására.

Sikerült megváltoztatni a mosóprogramot.

Centrifugasebesség- vagy mosási hőmérséklet beállítások változtatása kiegészítő funkcióknál

A mosóprogram aktuális állapotától függően kapcsolhatók ki vagy be a kiegészítő funkciók (lásd a „Kiegészítő funkciók beállítása” című fejezetet).

A centrifugasebesség és az aktuális mosóprogram mosási hőmérséklete szintén változtatható (lásd a „Mosási hőmérséklet beállítása” és a „Centrifugasebesség beállítása” című fejezeteket).



Ha a mosóprogram előrehaladása miatt már nem lehet változtatni, háromszor villog a megfelelő lámpa.

Mosóprogram megszakítása

Ha éppen elindította a mosóprogramot és szeretne még ruhát betenni vagy kivenni a mosódobból, megszakíthatja a mosóprogramot.

1. Nyomja meg az indítás/szünet gombot **18**. A programhaladás kijelzőben **17** az a programlépés villog, amelynél megállította a mosóprogramot.
2. Várja meg, hogy folyamatosan világítson az ajtóreteszelés lámpája , és nyissa ki az ajtót **7**.
3. Vegye ki a mosódobból **4** a ruhát, vagy tegyen még ruhát a dobba.
4. Úgy csukja be az ajtót, hogy hallhatóan bekattanjon.
5. Nyomja meg az indítás/szünet gombot a mosóprogram újbóli indítására.

Mosóprogram megszakítása

1. Válasszon a programválasztó gombbal **12** másik mosóprogramot. Az addig aktív mosóprogram megszakad.
2. Villog a Vége/programmegszakítás lámpa .
3. A szivattyú 1–2 percig jár függetlenül attól, hogy aktuálisan melyik programlépés futott.

Sikeresen megszakadt a mosóprogram.

Gyerekszár beállítása

A gyerekszár használatával megakadályozható a beállítások nem kívánatos változtatása pl. gyerekek által.

- A gyerekszár aktiválására 3 másodpercig tartsa nyomva a gyors gombot **20**. A „C03”, „C02” és a „C01” jelzések egymás után jelennek meg a kijelzőn **15**. Ha a „Con” jelenik meg, bekapcsolt a gyerekszár.
Ha aktív gyerekszár mellett megnyomnak egy gombot vagy elforgatják a programválasztó gombot **12**, megjelenik a „Con” jel.
- A gyerekszár kikapcsolására 3 másodpercig tartsa nyomva a gyors gombot **20**. Ha a „Coff” jelenik meg, kikapcsolt a gyerekszár.



- Áramszünet esetén vagy ha kihúzzák a hálózati csatlakozót, aktív marad a gyerekszár.
- Ne feledje kikapcsolni a gyerekszárát a mosóprogram befejezése után. Különben nem lehet új mosóprogramot kiválasztani.
- Alternatívaként a gyerekszár is kikapcsolható úgy, hogy a programválasztó gombot a mosógép üresmenetében a be/ki állásba ① csavarja, majd kiválaszt egy másik programot.

Mosóprogram vége

A mosóprogram befejezése után megjelenik a kijelzőn **15** a „End” (vége) és világít a vége/program megszakadás lámpa .

1. Várja meg, hogy folyamatosan világítson az ajtóreteszelés lámpája.
2. Fordítsa a programválasztó gombot **12** a Be/Ki állásba ①.
3. Vegye ki a ruhát és zárja be az ajtót **7**.

Sikeresen befejezte a mosási folyamatot, töltheti a következő adag ruhát.

Tisztítás

ÉRTESÍTÉS!

Rövidzárlat veszélye!

A készülékházba beszivárgó víz vagy más folyadék rövidzárlatot okozhat.

- Ne merítse vízbe a mosógépet.
- Ügyeljen arra, hogy ne kerüljön víz a készülékházba.

ÉRTESÍTÉS!

Meghibásodás veszélye!

A szakszerűtlen használat kárt tehet a mosógépben.

- Ne használjon agresszív tisztítószer, fém- vagy műanyag sörtejtű keféket, éles, fém tisztítóeszközöket, például kést, kemény kaparót vagy más hasonló tárgyat. Ezek károsíthatják a felületet.
- Tisztítás közben viseljen védőkesztyűt, hogy ne kerüljön tisztítószer a bőrére.

1. Tisztítás előtt mindig húzza ki a csatlakozó hálózati kábelt **1**.
2. Hagyja a mosógépet teljesen lehűlni.
3. Enyhén nedves ruhával törölje át a felületét. Utána hagyja minden részét teljesen megszáradni.

Mosószer fiók tisztítása

Rendszeresen tisztítsa meg a mosószer fiókot (4–5 mosás után), hogy ne gyűljön össze benne mosószermaradvány.

1. Tisztítás előtt húzza ki a hálózati csatlakozót **1**.
2. Ütközésig nyissa ki a mosószer fiókot **8**.
3. Nyomja meg az öblítőszer rekeszben **28** lévő kerek jelölést és húzza maga felé a mosószer fiókot, hogy ki tudja venni a mosógépből.
4. Emelje fel a szifont a hátsó részén, és vegye ki (lásd **K ábra**).
5. Bő, meleg vízzel mossa ki a mosószer fiókot és a szifont.
6. Helyezze vissza a szifont és bekattanásig nyomja le az első részt.
7. Tolja vissza teljesen a mosógép fiókot.

Ezzel sikeresen megtisztította a mosószer fiókot.

Vízbeömlő szűrő tisztítása

A vízbeömlő szelep végén, a mosógép hátoldalán és a vízbevezető tömlő végén (ott, ahol csatlakozik a vízcsapra) szűrő található. A szűrők megakadályozzák, hogy idegen test és szennyeződés jusson a mosógépbe a vízzel együtt. A szennyeződött szűrőt meg kell tisztítani.

1. Tisztítás előtt húzza ki a hálózati csatlakozót **1**.
2. Zárja el a vízcsapot.
3. Távolítsa el a vízadagoló tömlőt **10**, és megfelelő kefével tisztítsa meg mindkét vízbevezető szelepen **30** a szűrőket (lásd **L ábra**).
4. Ha erősen szennyezettek a szűrők, fogóval vehetők ki és tisztíthatók meg.
5. A tömítéssel együtt vegye ki a szűrőket, majd alaposan, folyó vízzel tisztítsa meg.
6. Óvatosan helyezze vissza a tömítéseket és szűrőket az eredeti helyükre és kézzel húzza meg a tömlőanyákat **26**.

Maradék víz lefolyatása és szivattyúszűrő tisztítása



Forrázásveszély!

A mosási hőmérséklettől függően akár 90 °C-ra is felforrósodhat a mosóvíz. A forró lúggal érintkezéstől másodfokú égési sérülés keletkezhet.

- Csak azután tisztítsa meg a szivattyúszűrőt, ha lehűlt a víz a mosógépben.

A szivattyúszűrő eltömődése lehet az oka, ha a szivattyú nem szívja ki az összes vizet a mosógépből. Legalább háromhavonta, eltömődés esetén ennél sűrűbben tisztítsa meg a szivattyúszűrőt.

1. Tisztítás előtt húzza ki a hálózati csatlakozót **1**.
2. Nyissa ki a szűrősapkát **5** úgy, hogy lefelé nyomja és maga felé húzza a rajta lévő fület (lásd **M ábra**).
3. Helyezzen megfelelő méretű edényt a szivattyúszűrő **31** nyílása alá, hogy abba folyjon a kiömlő víz. Tartson készenlétben törlőkendőt (lásd **N ábra**).
4. Az óramutató járásával ellentétesen addig csavarja ki a szivattyúszűrőt, amíg folyani nem kezd a víz (lásd **N ábra**).
5. Hagyja teljesen kifolyni a vizet.

6. Teljesen csavarja ki a szivattyúszűrőt, és gondosan tisztítsa meg.
7. Tegye vissza a szivattyúszűrőt és csavarja szorosra.
8. Zárja a szűrősapkát úgy, hogy megnyomja a fület.

Tárolás

- Tárolás előtt tisztítsa meg a mosógépet a „Tisztítás” című fejezetben leírt módon.
- Engedje le a maradék vizet a mosógépből.
- Száraz helyen tárolja a mosógépet.
- Gyermekek számára nem hozzáférhetően tárolja a mosógépet.

Hibakeresés

Probléma	Lehetséges ok	Elhárítás
Nem indul a mosóprogram az ajtó zárása után.	Nem nyomta meg az indítás/szünet gombot.	Nyomja meg az indítás/szünet gombot.
Nem indítható és nem választható ki mosóprogram.	A mosógép valószínűleg biztonsági okokból magától kikapcsolt; ennek külső oka is lehet (pl. a feszültség vagy víznyomás ingadozás).	A mosóprogram megszakítására válasszon másik programot a programválasztó gombbal. Az addig aktív mosóprogram megszakad (lásd a „Mosóprogram megszakítása” című fejezetet).
Víz van a mosógépben.	Lehet, hogy víz maradt a mosódobban. Ennek az oka, hogy a készüléket kiszállítás előtt még egyszer alaposan átvizsgálták.	Ez nem meghibásodás – mosógépét természetesen nem károsítja a víz.
Víz folyik ki a mosógép alsó részéből.	Valószínűleg a tömlőkkel vagy a szivattyúszűrővel van probléma.	Győződjön meg róla, hogy megvannak-e, illetve helyükön vannak-e a vízbevezető cső tömitései. Szorosan és tömören csatlakoztassa a tömlőt a vízcsatlakozóra.
	Előfordulhat, hogy nem megfelelő a szivattyúszűrő csatlakoztatása.	Ellenőrizze, hogy teljesen zárva van-e a szivattyúszűrő.

Probléma	Lehetséges ok	Elhárítás
Nem megy víz a mosógépbe.	Nincs megnyitva a vízcsap.	Teljesen nyissa ki a vízbevezető csapot.
	Elhajlott a vízbevezető tömlő.	Egyenesítse ki a vízbevezető tömlőt.
	Eltömődött a vízbevezetőben található szűrő.	Tisztítsa meg a vízbevezető szűrőt (lásd „Vízbeömlő szűrő tisztítása” című fejezetet).
	Nincs teljesen becsukva a mosógép ajtaja.	Csukja be a mosógép ajtaját.
Nem folyik ki a víz a mosógépből.	Lehet, hogy eltömődött vagy megtört az elvezetőtömlőt.	Tisztítsa meg, ill. egyenesítse ki az elvezetőtömlőt.
	A szivattyúszűrő eldugult.	Tisztítsa meg a szivattyúszűrőt.
Erősen rázkódik vagy túl hangosan működik a mosógép.	Lehet, hogy nem áll egyenesen a mosógép.	Az állítólábakkal egyensúlyozza ki a mosógépet.
	Idegen anyag került a szivattyúszűrőbe.	Tisztítsa meg a szivattyúszűrőt (lásd a „Maradék víz lefolyatása és szivattyúszűrő tisztítása” című fejezetet).
	Nem távolították el a szállításbiztosítókat.	Távolítsa el a szállításbiztosítót.
	Túl kevés a ruha a mosógépben.	Tegyen bele több ruhát a mosógépbe.
	Lehet, hogy túltöltötte a ruhával a mosógépet.	Csökkentse a ruha mennyiségét vagy kézzel ossza el egyenletesebbre a mosógépben.
	Más tárgynak ütközik a mosógép.	Ügyeljen rá, hogy ne ütközzön semminek a mosógép.
Röviddel a mosóprogram kezdése után leáll a mosógép.	Átmenetileg leállhat a mosógép, ha túl alacsony a feszültség.	A mosógép folytatja a működést, ha a feszültség elérte a normál értéket.
A vizet feltöltés után rögtön leszivattyúzza.	Lehet, hogy nem megfelelő magasságban helyezkedik el az elvezetőtömlőt.	Az elvezetőtömlőt a használati útmutatónak megfelelően csatlakoztassa.
Mosás közben nem látni vizet a mosógépben.	A vízszint gyakran nem látható. Ez nem probléma.	

Probléma	Lehetséges ok	Elhárítás
Nem lehet kinyitni a mosógép ajtaját.	Aktív az ajtózárr, mert még túl magas a mosógépben a vízszint.	A „Centrifuga/leengedés” programmal távolítsa el a vizet.
	A mosógép éppen fűti a vizet vagy centrifugál.	Várja meg a mosóprogram befejezését.
	Gyerekszár aktív. Az ajtózárr a mosóprogram befejezése után néhány perccel nyit.	Várjon pár percet, hogy nyisson az ajtózárr.
A mosás hosszabb ideig tart, mint amit az útmutató tartalmaz. (*)	Túl alacsony a víznyomás.	A mosógép megvárja, amíg elegendő víz folyik bele, hogy ne csökkenjen a mosás minősége a nem megfelelő mennyiségű víztől. Emiatt megfelelően hosszabbodik a mosásidő.
	Esetleg túl alacsony a hálózati feszültség.	Ha alacsony az ellátófeszültség, hosszabb lesz a mosófolyamat, hogy megfelelő legyen a mosás minősége.
	Lehet, hogy nagyon hideg a beömlő víz.	Különösen a hideg évszakban a mosógépnek több időre van szüksége a víz fel-fűtéséhez. Ezen kívül akkor is meghosszabbodhat a mosóprogram, ha erre a megfelelő minőségű mosás miatt van szükség.
	Az öblítési folyamatok száma növekszik és/vagy több vizet használ öblítésre.	Ha szükséges, több vizet használ öblítésre a mosógép, vagy plusz öblítést iktat be a mosási minőség javítására.
	A túl sok mosószer sok habot képezett; bekapcsolt az automata habeltávolító rendszer.	Ne használjon többet az ajánlott mosószer mennyiségnél.

Probléma	Lehetséges ok	Elhárítás
Nem számolódik a mosó-program időtartam. (*)	Mindaddig áll az időzítő, amíg víz folyik a mosógépbe.	Az idő számolása csak akkor folytatódik, ha megfelelő mennyiségű víz került a mosógépbe. A mosógép kivárja, hogy megfelelő mennyiségű víz kerüljön bele; ellenkező esetben előfordulhat, hogy nem lesz tiszta a ruha. Utána megy tovább az idő.
	Mindaddig áll az időzítő, amíg melegszik a víz.	Csak akkor megy tovább az idő, ha a víz elérte az előírt mosási hőmérsékletet.
	Lehet, hogy centrifugálás közbe nem megy tovább az idő.	Nem egyenletesen elosztott ruhánál speciális védőkapcsoló aktiválódik.
	Lehet, hogy a mosógépben a ruha egyenetlen eloszlása okozza.	Nem egyenletesen elosztott ruhánál speciális védőkapcsoló aktiválódik.
Nem centrifugál a mosógép. (*)	Lehet, hogy a mosógépben a ruha egyenetlen eloszlása okozza.	Nem egyenletesen elosztott ruhánál speciális védőkapcsoló aktiválódik.
	Nem centrifugál a mosógép, ha nem tudta leszivattyúzni az összes vizet.	Ellenőrizze a szűrőt és az elvezetőömlőt.
	A túl sok mosószer sok habot képezett; bekapcsolt az automata habeltávolító rendszer.	Ne használjon többet az ajánlott mosószer mennyiségnél.
Gyenge mosóteljesítmény: Elszűrőkül a ruha. (**)	Hosszabb időn át túl kevés mosószert használt.	Használja a vízkeménységhez és a ruhához javasolt mennyiségű mosószert.
	Hosszabb időn át alacsony hőmérsékleten mosott.	Válassza ki a ruhához megfelelő mosási hőmérsékletet.
	Nem a megfelelő mennyiségű mosószert adagolták a nagyon kemény vízhez.	Ha túl kevés mosószert adagolt a kemény vízhez, a szennyeződés a ruhára tapad és idővel elszűríti. A ruhára tapadt szürke réteg nehezen távolítható el, ha már fellépett a probléma. Használja a vízkeménységhez és a ruhához javasolt mennyiségű mosószert.
	Túl sok a mosószer.	Használja a vízkeménységhez és a ruhához javasolt mennyiségű mosószert.

Probléma	Lehetséges ok	Elhárítás
Gyenge mosóteljesítmény: Nem tűnnek el a foltok vagy nem elég fehér a ruha. (**)	Túl kevés a mosószer.	Használja a ruhához javasolt mennyiségű mosószert.
	Túl sok ruhát tett a mosógépbe.	Ne töltse túl a mosógépet. A berakható mennyiségről a „Mosóprogram- és fogyasztási táblázat” című fejezet adataiból tájékozódhat.
	Nem megfelelő mosóprogramot/mosási hőmérsékletet választott.	Válasszon a ruhához megfelelő mosóprogramot és mosási hőmérsékletet.
	Nem megfelelő mosószert használt.	A mosógéphez megfelelő mosószert válasszon ki.
	Nem a megfelelő rekeszbe töltötték a mosószert.	Figyeljen, hogy a megfelelő rekeszbe kerüljön a mosószer. Ne keverjen fehérítőszert a mosószerhez.
Gyenge mosóteljesítmény: Olajos foltok vannak a ruhán.	Nem végezték el a mosódob rendszeres tisztítását.	Rendszeresen tisztítsa meg a mosódobot (lásd a „Tisztítás” című fejezet).
Gyenge mosóteljesítmény: Kellemetlen szagú a ruha. (**)	Ha folyamatosan alacsony mosási hőmérsékletet és/ vagy rövid programokat használnak, baktériumok telepednek meg a mosódobban és rossz szagot okoznak.	Minden mosás után hagyja nyitva a mosószer fiókot és a mosógép ajtaját. Ezzel megakadályozza, hogy baktériumok keletkezzenek a nedves táptalajon a mosógépben.
Fakul a ruhák színe. (**)	Túl sok ruhát tett a mosógépbe.	Ne töltse túl a mosógépet.
	Nedves lett a mosószer.	A mosószert száraz helyen tárolja, ahol nem jellemzők nagyobb hőingadozások.
	Túl magas mosási hőmérsékletet választottak ki.	Válasszon ki a ruha fajtájának és szennyezettségének megfelelő mosóprogramot és mosási hőmérsékletet.

Probléma	Lehetséges ok	Elhárítás
Nem öblít megfelelően a gép.	Lehet, hogy nem optimális a mosószer mennyisége, fajtája, tárolása.	A ruhához és a mosógéphez alkalmas mosószert válasszon ki. A mosószert száraz helyen tárolja, ahol nem jellemzők nagyobb hőingadozások.
	Nem a megfelelő rekeszbe töltötték a mosószert.	Ha mosószert töltenek az előmosószer rekeszbe, de nem indítanak be előmosást, a mosószer öblítés vagy az öblítőszer hozzáadása közben kerülhet a mosógépbe. Figyeljen, hogy a megfelelő rekeszbe kerüljön a mosószer.
	A szivattyúsűrű eldugult.	Ellenőrizze a szivattyúsűrűt.
	Az elvezetőtömlő meg van törve.	Ellenőrizze az elvezetőtömlőt.
Mosás után kemény marad a ruha. (**)	Túl kevés a mosószer.	Ha túl kemény a víz és nem adagolnak megfelelő mennyiségű mosószert, idővel megkeményedik a ruha. A víz keménységének megfelelő mennyiségű mosószert használjon.
	Nem a megfelelő rekeszbe töltötték a mosószert.	Ha mosószert töltenek az előmosószer rekeszbe, de nem indítanak be előmosást, a mosószer öblítés vagy az öblítőszer hozzáadása közben kerülhet a mosógépbe. Figyeljen, hogy a megfelelő rekeszbe kerüljön a mosószer.
	Mosószer keveredett az öblítőszerhez.	Ne keverje az öblítőt a mosószerhez. Forró vízzel alaposan tisztítsa ki a mosószer fiókot (lásd a „Tisztítás” című fejezetet).

Probléma	Lehetséges ok	Elhárítás
Nincs öblítőszer illata a ruhának. (**)	Nem a megfelelő rekeszbe töltötték a mosószert.	Ha mosószert töltenek az előmosószert rekeszbe, de nem indítanak be előmosást, a mosószert öblítés vagy az öblítőszer hozzáadása közben kerülhet a mosógépbe. Forró vízzel alaposan tisztítsa ki a mosószert fiókot. Figyeljen, hogy a megfelelő rekeszbe töltsé a mosószert.
	Mosószert keveredett az öblítőszerrel.	Ne keverje az öblítőt a mosószerthez. Forró vízzel alaposan tisztítsa ki a mosószert fiókot.
Mosószert maradvány van a mosószert fiókban. (**)	Úgy töltöttek be mosószert, hogy még nedves volt a mosószert fiók.	Mosószert töltése előtt szárítsa meg a mosószert fiókot.
	Nedves lett a mosószert.	A mosószert száraz helyen tárolja, ahol nem jellemzők nagyobb hőingadozások.
	Túl alacsony a víznyomás.	Ellenőrizze a víznyomást.
	A főmosószert rekeszben található mosószert nedves lett, amikor vizet szívott be a gép az előmosáshoz. Eltömődtek a mosószert fiók nyílásai.	Ellenőrizze a nyílásokat és tisztítsa meg, ha valóban eltömődtek.
	Probléma keletkezett a mosószert fiók fűvókáival.	Forduljon meghatalmazott ügyfélszolgálatához.
	Mosószert keveredett az öblítőszerhez.	Ne keverje az öblítőt a mosószerthez. Forró vízzel alaposan tisztítsa ki a mosószert fiókot.
Mosószertmaradvány a ruhában. (**)	Túl sok ruhát tett a mosógépbe.	Ne töltsé túl a mosógépet.
	Nem megfelelő mosóprogramot/mosási hőmérsékletet választott.	Válasszon a ruhához megfelelő mosóprogramot és mosási hőmérsékletet.
	Nem megfelelő mosószert használt.	Válasszon a ruhához megfelelő mosószert.

Probléma	Lehetséges ok	Elhárítás
Túl sok hab képződött a mosógépben. (**)	Valószínűleg nem a mosógéphez való mosószert használtak.	A mosógéphez megfelelő mosószert használjon.
	Túl sok a mosószert.	Minden esetben a szükséges mennyiségű mosószert használja.
	Helytelenül tárolták a mosószert.	Mindig zártan, száraz helyen tárolja a mosószert. Ne tárolja a mosószert túl meleg helyen.
	Bizonyos anyagoknál az anyag szál szerkezete miatt túl sok a habképződés.	Ilyen anyagokhoz kevesebb mosószert használjon.
	Nem a megfelelő rekeszbe töltötte a mosószert.	Figyeljen, hogy a megfelelő rekeszbe kerüljön a mosószert.
	Túlságosan korán adta hozzá az öblítőszert.	Lehet, hogy a szelep vagy a mosószert fiók üzema-vara okozza a problémát. Forduljon meghatalmazott ügyfélszolgálathoz.
Hab jön ki a mosószert fiókból.	Túl sok a mosószert.	Fél liter vízbe keverjen egy teáskanál öblítőszert, majd töltsse a keveréket a mosószert fiók főmosás rekeszébe.
		A megfelelő mennyiségű mosószert megválasztásához tájékozódjon a „Mosóprogram- és fogyasztási táblázat” című fejezetben megadott mosóprogramokról és a maximális ruhatöltésről. Ha kiegészítő vegyszereket (folteltávolítót, fehérítőt stb.) használ, kevesebb mosószert adagoljon.
A ruha a mosóprogram befejezése után még vizes. (*)	A túl sok mosószert sok habot képezett; bekapcsolt az automata habeltávolító rendszer.	Ne használjon többet az ajánlott mosószert mennyiségénél.

*Ha szabálytalanul (kiegyensúlyozatlanul) oszlik el a ruha a mosódobban, nem centrifugál a mosógép, hogy ne rongálódjon meg sem a gép, sem a környezete. Ilyenkor lazítsa fel a ruhaneműt, egyenletesen oszlassa el és kezdje újra a centrifugálást.

**Nem végezte el a mosódob rendszeres tisztítását. Tisztítsa meg a mosógépet a „Tisztítás” című fejezet szerint.



Ha az üzemzavar nem hárítható el a jelen fejezetben leírtak segítségével, kérjük, forduljon a kereskedőhöz vagy a hivatalos ügyfélszolgálathoz. Ne próbálkozzon a hibás készülék önálló javításával.

Műszaki adatok

Modell:	Elin Premium WM 7148
Cikkszám:	73773
Fő modellkód:	9217
Tápfeszültség:	230 V~/50 Hz
Maximális áramfelvétel:	10 A
Összes teljesítmény:	2200 W
Érintésvédelmi osztály:	I ⊕
Fröccsenő víz elleni védelem:	IPX4
Nettó súly:	65 kg
Méret (SZ × MÉ × MA):	60 × 49 × 84 cm
Alsó építmény magasság:	82 cm
Maximális töltőmennyiség (szárzmosás):	7 kg
Centrifuga sebesség:	1400 ford./perc
Áramfogyasztás (készületi mód):	0,8 W
Áramfogyasztás (lekapcsolt készülék):	0,4 W

Megfelelőségi nyilatkozat



Az EU megfelelőségi nyilatkozatot szükség esetén a jótállási adatlapon feltüntetett címtől igényelheti meg.

Leselejtezés

A csomagolás leselejtezése



A csomagolást szétválogatva tegye a hulladékba. A kartont és papírt a papír, a fóliát a műanyag szelektív hulladékgyűjtőbe tegye.

A mosógép leselejtezése

(Az Európai Unión belül alkalmazandó, illetve azokban az országokban, ahol van szelektív hulladékgyűjtés)



A leselejtezett készülék nem kerülhet a háztartási hulladékba!

Amennyiben a mosógép használhatatlanná válik, a **törvény előírásai szerint a felhasználó köteles a háztartási hulladéktól elkülöníteni** és gyűjtőállomáson leadni. Így biztosítható a kidobott készülékek szakszerű újrahasznosítása, és elkerülhetők a környezetkárosító hatások. Ezért vannak ellátva az elektromos készülékek az itt látható jelöléssel.

Termékadatlap

Megfelelés a Bizottság (EU) No 1061/2010 felhatalmazáson alapuló rendeletének	
Beszállító neve vagy védjegye	Elin Premium
Modell neve	WM 7148 7176644900
Névleges kapacitás (kg)	7
Energiahatékonysági osztály / A+++-tól (legmagasabb hatékonysági fok) D-ig (legalacsonyabb hatékonysági fok)	A+++
Éves energiafogyasztás (kWh) ⁽¹⁾	156
Standard 60°C fokos pamutprogram energiafogyasztása teljes töltet esetén (kWh)	0,800
Standard 60°C fokos pamutprogram energiafogyasztása részöltet esetén (kWh)	0,605
Standard 40°C fokos pamutprogram energiafogyasztása részöltet esetén (kWh)	0,600
Energiafogyasztás kikacsolt állapotban (W)	0,400
Energiafogyasztás bekapcsolva hagyott állapotban (W)	0,800
Éves vízfogyasztás (l) ⁽²⁾	9899
Centrifuga energiahatékonysági osztály / A-tól (legmagasabb energiahatékonysági fok) G-ig (legalacsonyabb energiahatékonysági fok)	B
Maximális centrifugálási sebesség (rpm)	1400
Fennmaradó nedvesség (%)	53
Standard pamutprogram ⁽³⁾	Pamut Eco 60°C és 40°C
Standard 60°C fokos pamutprogram programideje teljes töltet esetén (min)	232
Standard 60°C fokos pamutprogram programideje részöltet esetén (min)	202
Standard 40°C fokos pamutprogram programideje részöltet esetén (min)	202
Bekapcsolva hagyott állapot időtartama (min)	N/A
Mosási/centrifugálási zajszint (dB)	55/74
Beépített	Non
Magasság (cm)	84
Szélesség (cm)	60
Mélység (cm)	49
Nettó súly (±4 kg)	65
Egyszeres vízbemenet / dupla vízbemenet	• / -
• Elérhető	
Elektromos bemenet (V/Hz)	230 V / 50Hz
Teljes áram (A)	10
Összteljesítmény (W)	2200
Fő modellkód	9217
⁽¹⁾ 220 standard mosási ciklus energiafogyasztása 60°C és 40°C fokos standard pamutprogram teljes és részöltete esetén, valamint az alacsony energiafogyasztású módok fogyasztása A tényleges energiafogyasztás a készülék felhasználásától függ.	
⁽²⁾ 220 standard mosási ciklus vízfogyasztása 60°C és 40°C fokos pamutprogram teljes vagy részöltete esetén A tényleges vízfogyasztás a készülék felhasználásától függ.	
⁽³⁾ A címkén és a kézikönyvben található információ a "standard 60°C fokos pamutprogram" és a "standard 40°C fokos pamutprogram" standard programokra vonatkozik és ezek a programok alkalmasak a normál szennyeződésű pamut ruhák tisztítására, továbbá az energia- és vízfogyasztást együttesen figyelembe véve ezek a programok a leghatékonyabbak.	



Gyártó:

ELEKTRA BREGENZ AG
PFARRGASSE 77
1230 WIEN
AUSTRIA

ÜGYFÉLSZOLGÁLAT

73773



HU 01 / 26 76 004



www.elektrebregenz.com



A FOGYASZTÁSI CIKK TÍPUSA:
WM 7148

02/2020

3
ÉV
JÓTÁLLÁS

Mielőtt a terméket visszaküldené / visszahozná, javasoljuk, hogy forduljon telefonon vagy email-en az **ÜGYFÉLSZOLGÁLATHOZ**. Így már előre segíteni tudunk Önnek, ha a probléma a termék esetlegesen hibás használata miatt lépett fel.

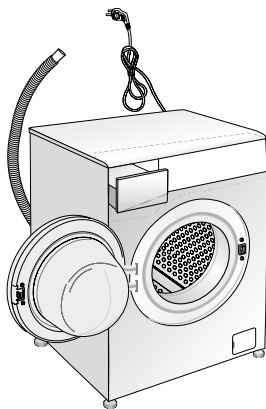
02/2020

**A FOGYASZTÁSI CIKK TÍPUSA:** WM 7148**ÜGYFÉLSZOGÁLAT** **+36 1 207 1621** **info@ewskft.hu****GYÁRTÁSI SZÁM****73773****JAVÍTÓSZOLGÁLAT**Fa. Extended Warranty Service
Kft. - EWS

Andor u. 60

1119 Budapest

HUNGARY

www.ewskft.hu

A hiba leírása:

Aláírás: _____

A fogyasztó adatai:

Név: _____

Cím: _____

E-Mail: _____ 

JÓTÁLLÁSI TÁJÉKOZTATÓ

<p>A fogyasztóval szerződést kötő (a jótállásra kötelezett) vállalkozás cégneve és címe: ALDI Magyarország Élelmiszer Bt. Mészárosok útja 2. 2051 Biatorbágy, HUNGARY</p>	<p>A gyártó neve, címe: Hersteller / Importeur Elektra Bregenz AG Pfarrgasse 77 1230 Wien, AUSTRIA</p>
<p>A javítószolgálat neve, címe: Fa. Extended Warranty Service Kft. - EWS Andor u. 60 1119 Budapest HUNGARY</p>	<p>A javítószolgálat telefonszáma és egyéb elérhetősége: +36 1 207 1621 H-C 08:30-17:00 P 08:30-12:00</p>
<p>A fogyasztási cikk azonosítására alkalmas megnevezése: MOSÓGÉP</p>	
<p>A fogyasztási cikk típusa: WM 7148</p>	<p>A fogyasztási cikk gyártási száma (ha van): 7176644900</p>
<p>A vásárlás helye:</p>	<p>Kicserélés esetén ennek időpontja:</p>

A jótállással kapcsolatos általános szabályok

A Magyarország területén vásárolt új tartós fogyasztási cikkek esetén **3 évre** vállalunk jótállást. A jótállás nem vonatkozik a fogyó-kopó alkatrészek (pl. világítótestek, akkumulátor kapacitás, gumibroncok, védő-, takaróanyagok) rendes elhasználódására, mindez azonban nem érinti a fogyó-kopó alkatrészeknek a polgári jog fogalomhasználata szerinti „hibás” volta esetén fennálló jótállási kötelezettséget. A jótállási igény a jótállási határidőben érvényesíthető. A határidő elmulasztása jogvesztéssel jár. Ha vállalkozásunk a jótállási kötelezettségének a fogyasztó felhívására - megfelelő határidőben - nem tesz eleget, a jótállási igény a felhívásban tűzött határidő elteltétől számított **3 hónapon** belül akkor is érvényesíthető bíróság előtt, ha a jótállási idő már eltelt. E határidő elmulasztása jogvesztéssel jár. A fogyasztó általi használat során keletkező sérülésekre (pl. karcolások, horpadások, törések) a jótállás nem vonatkozik.

A jótállási határidő a fogyasztási cikk fogyasztó részére történő átadása napjával, vagy ha az üzembe helyezést vállalkozásunk vagy annak megbízottja végzi, az üzembe helyezés napján kezdődik. Nem számít bele a jótállás elévülési idejébe a kijavítási időnek az a része, amely alatt a fogyasztó a fogyasztási cikket nem tudja rendeltetésszerűen használni. A fogyasztási cikknek a kicseréléssel vagy a kijavítással érintett részére a jótállási igény elévülése újból kezdődik. Ezt a szabályt kell alkalmazni arra az esetre is, ha a kijavítás következményeként új hiba keletkezik.

A jótállás a fogyasztó jogszabályból eredő jogait nem érinti. Fogyasztói jogvita esetén a fogyasztó a megyei (fővárosi) kereskedelmi és iparkamarák mellett működő békéltető testület eljárását is kezdeményezheti.

A jótállásból eredő jogokat a fogyasztási cikk tulajdonosa, ill. a fogyasztási cikk tulajdonjogának átruházása esetén az új tulajdonos érvényesítheti, feltéve, hogy fogyasztónak minősülnek.

A jótállásból eredő jogok a jótállási jeggyel érvényesíthetőek. A jótállási jegyen nem rögzített szabályok vonatkozásában a mindenkor hatályos vonatkozó magyar jogszabályi előírások irányadók. A jótállási jegy szabálytalan kiállítása vagy a jótállási jegy fogyasztó rendelkezésére bocsátásának elmaradása a jótállás érvényességét nem érinti. A jótállási jegy fogyasztó rendelkezésére bocsátásának elmaradása esetén a szerződés megkötését bizonyítottan kell tekinteni, ha az ellenérték megfizetését igazoló bizonylatot - számlát vagy nyugtát - a fogyasztó bemutatja. Ebben az esetben a jótállásból eredő jogok a számlával, ill. nyugtával érvényesíthetőek.

A fogyasztó mindennemű jótállási igényét érvényesítheti a magyarországi ALDI áruházakban, míg a kijavítás, ill. bizonyos esetekben a kicserélés (szükség szerint a teljes fogyasztási cikknek vagy csak egyes alkatrészeinek a kicserélése) iránti igény a jótállási tájékoztatóban feltüntetett **JAVÍTÓSZOLGÁLTATNÁL**, ill. a jótállási adatlapon megadott **ÜGYFÉLSZOLGÁLTATNÁL** közvetlenül is érvényesíthető. Utóbbi esetben a fogyasztó a kijavítás, ill. kicserélés lebonyolításának részleteit a **JAVÍTÓSZOLGÁLTATTAL**, ill. a jótállási adatlapon megadott **ÜGYFÉLSZOLGÁLTATTAL** közvetlenül is egyeztetheti.

A jótállási kötelezettség teljesítésével kapcsolatos költségek vállalkozásunkat terhelik. Ha a fogyasztási cikk meghibásodásában a fogyasztót terhelő karbantartási kötelezettség elmulasztása is közrehatott, a jótállási kötelezettség teljesítésével felmerült költségeket közrehatása arányában a fogyasztó köteles viselni, ha a fogyasztási cikk karbantartására vonatkozó ismeretekkel rendelkezett, vagy ha vállalkozásunk e tekintetben tájékoztatási kötelezettségének eleget tett. Kicserélés vagy elállás esetén a fogyasztó nem köteles a fogyasztási cikknek azt az értékcsökkenését megtéríteni, amely a rendeltetésszerű használat következménye.

A jogszabály alapján kötelező jótállás alá eső fogyasztási cikkek esetén, ha az adott fogyasztási cikk rögzített bekötésű, ill. 10 kg-nál súlyosabb, vagy tömegközlekedési eszközön kézi csomagként nem szállítható, a fogyasztási cikket az üzemeltetés helyén kell megjavítani. Ha a kijavítás az üzemeltetés helyén nem végezhető el, a le- és felszerelésről, valamint az el- és visszaszállításról vállalkozásunk, vagy - a **JAVÍTÓSZOLGÁLTATNÁL** közvetlenül érvényesített kijavítás iránti igény esetén - a **JAVÍTÓSZOLGÁLTAT** gondoskodik.

Ha a fogyasztó a fogyasztási cikk meghibásodása miatt a vásárlástól számított **2 hónapon** belül érvényesít csereigényt, vállalkozásunk köteles a fogyasztási cikket kicserélni, feltéve, hogy a meghibásodás a rendeltetésszerű használatot akadályozza. Amennyiben a hibás fogyasztási cikket már nem tartjuk készleten, úgy a teljes vételárat visszatérítjük.

Vállalkozásunk, ill. a **JAVÍTÓSZOLGÁLTAT** a kijavítás, ill. kicserélés során nem felel a fogyasztási cikken a fogyasztó, ill. harmadik személy által esetlegesen tárolt adatokért vagy beállításokért.

A **JAVÍTÓSZOLGÁLTAT** fenti címén a jótállási idő lejártát követően is lehetőséget biztosítunk a hibás fogyasztási cikk kijavítására, amelynek költsége azonban a fogyasztót terheli.

A jótállási igény bejelentése

A fogyasztó a hiba felfedezése után késedelem nélkül köteles a hibát a vállalkozásunkkal közölni. A hiba felfedezésétől számított **2 hónapon** belül közölt hibát késedelem nélkül közölni kell tekinteni. A közlés késedelméből eredő kárért a fogyasztó felelős. A jótállási igényt a fogyasztási cikk minden olyan hibája miatt határidőben érvényesítettnek kell tekinteni, amely a megjelölt hibát előidézte. Ha a fogyasztó a jótállási igényét a fogyasztási cikknek - a megjelölt hiba szempontjából - elkülöníthető része tekintetében érvényesíti, a jótállási igény a fogyasztási cikk egyéb részeire nem minősül érvényesítettnek.

Mentesülés a jótállási felelősség alól

Vállalkozásunk mentesül a jótállási kötelezettség alól, ha bizonyítja, hogy a hiba oka a vásárlás időpontja után keletkezett (pl. rendeltésellenes használat, átalakítás, szakszerűtlen kezelés, helytelen tárolás, elemi kár).

A rendeltésellenes használat elkerülése céljából a fogyasztási cikkhez magyar nyelvű vásárlói tájékoztatót mellékelünk és kérjük, hogy az abban foglaltakat saját érdekében tartsa be.

A fogyasztót a jótállás alapján megillető jogok

A fogyasztó a Ptk. 6:159. §-ában rögzített szabályok szerint

- kijavítást vagy kicserélést igényelhet, kivéve, ha a választott jótállási igény teljesítése lehetetlen, vagy ha az a kötelezettnek - másik jótállási igény teljesítésével összehasonlítva - aránytalan többletköltséget eredményezne, figyelembe véve a fogyasztási cikk hibátlan állapotban képviselt értékét, a szerződésszegés súlyát és a jótállási jog teljesítésével a jogosultnak okozott érdeksérelmet;
- vagy a vételár arányos leszállítását igényelheti, a hibát a kötelezett költségére maga kijavíthatja vagy mással kijavíttathatja, vagy a szerződéstől elállhat, ha vállalkozásunk a kijavítást vagy a kicserélést nem vállalta, ill. ha ezen kötelezettségének megfelelő határidőn belül, a fogyasztó érdekeit kímélve nem tud eleget tenni, vagy ha a fogyasztónak a kijavításhoz vagy kicseréléshez fűződő érdeke megszűnt.

Jelentéktelen hiba miatt elállásnak nincs helye. A kijavítást vagy kicserélést - a fogyasztási cikk tulajdonságaira és a jogosult által elvárható rendeltetésére figyelemmel - megfelelő határidőn belül, a jogosult érdekeit kímélve kell elvégezni. A fogyasztó a választott jótállási jogáról másokra térhet át, az áttéréssel okozott költséget köteles azonban vállalkozásunknak megfizetni, kivéve, ha az áttérésre vállalkozásunk adott okot, vagy az áttérés egyébként indokolt volt. A jótállási igény érvényesítésére egyebekben a kellékszavatossági jogok gyakorlására vonatkozó jogszabályi előírásokat kell megfelelően alkalmazni.

Kijavításra való beküldés esetén

A fogyasztási cikk **JAVÍTÓSZOLGÁLAT** részére történő közvetlen beküldése esetén kérjük, egyeztessen a telefonos **ÜGYFÉLSZOLGÁLATTAL**, és ezt követően a kitöltött jelen jótállási adatlap és jótállási tájékoztató, valamint a nyugta / számla fénymásolatát, továbbá a hibás terméket a **JAVÍTÓSZOLGÁLAT** címére küldje be (a beküldés költségmentes).