



# Navodila za montažo



## 2 NOGOMETNIH VRAT Z MREŽO



# Kazalo

<b>Pregled .....</b>	<b>3</b>
<b>Uporaba .....</b>	<b>4</b>
<b>Vsebina kompleta/deli .....</b>	<b>6</b>
<b>Kode QR.....</b>	<b>7</b>
<b>Splošno .....</b>	<b>8</b>
Preberite in shranite navodila za montažo .....	8
Razlaga znakov .....	8
<b>Varnost.....</b>	<b>9</b>
Namenska uporaba.....	9
Varnostni napotki .....	9
<b>Montaža .....</b>	<b>10</b>
Preverite nogometna vrata in vsebino kompleta .....	10
Postavitev okvirja gola .....	11
Pritrjevanje mreže .....	11
Varna postavitev nogometnih vrat.....	12
<b>Čiščenje .....</b>	<b>12</b>
<b>Shranjevanje .....</b>	<b>12</b>
<b>Tehnični podatki .....</b>	<b>13</b>
<b>Izjava o skladnosti .....</b>	<b>13</b>
<b>Odlaganje med odpadke .....</b>	<b>13</b>
Odlaganje embalaže med odpadke .....	13
Odlaganje nogometnih vrat med odpadke .....	13

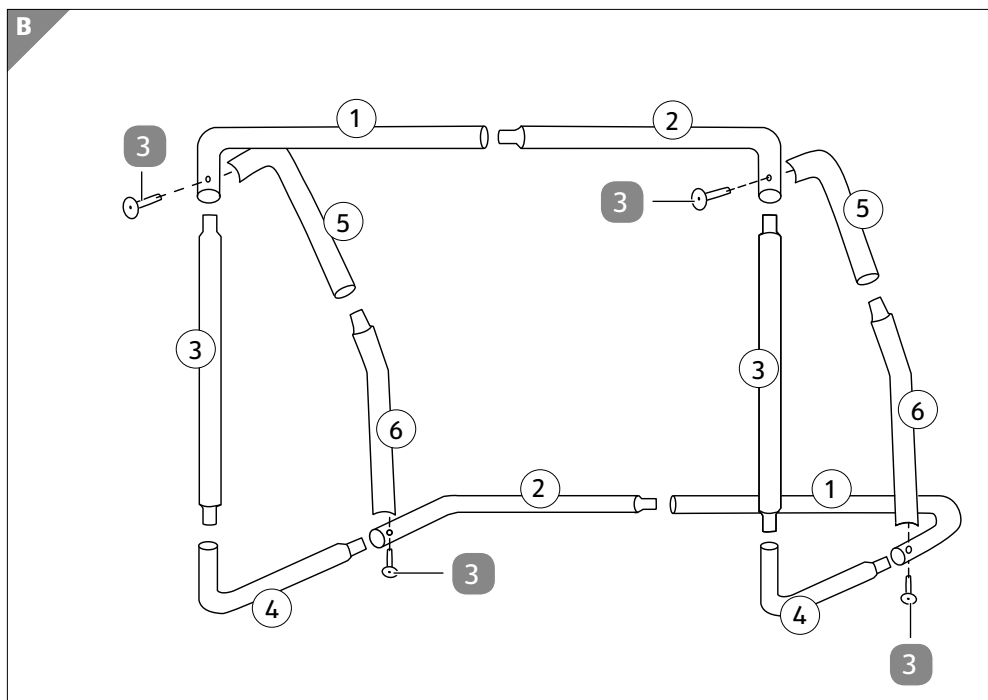
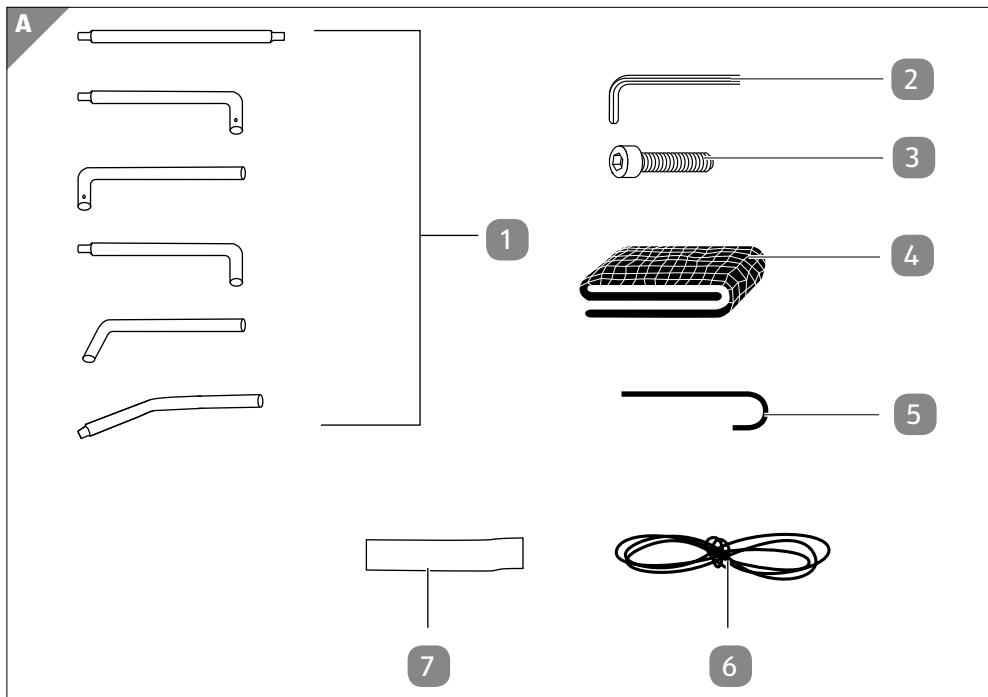

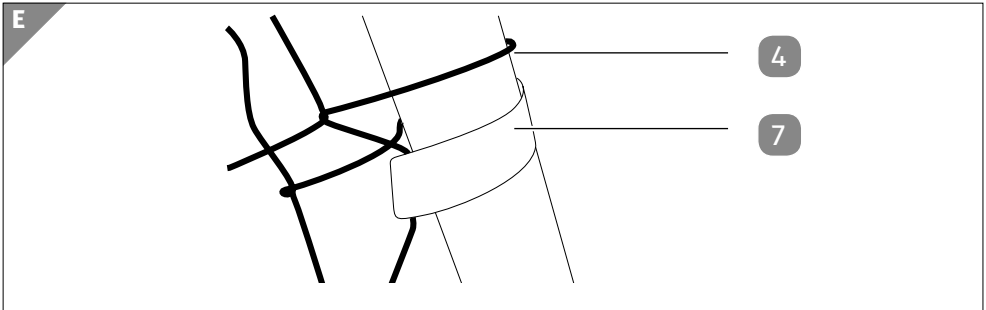
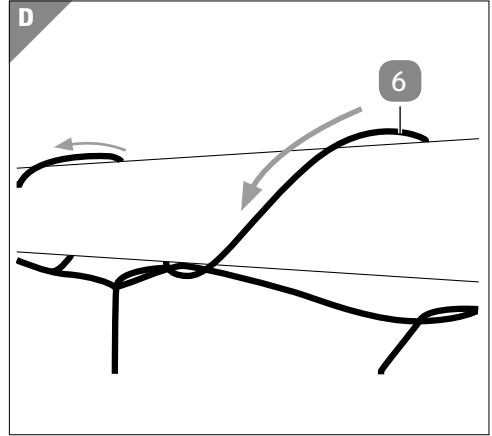
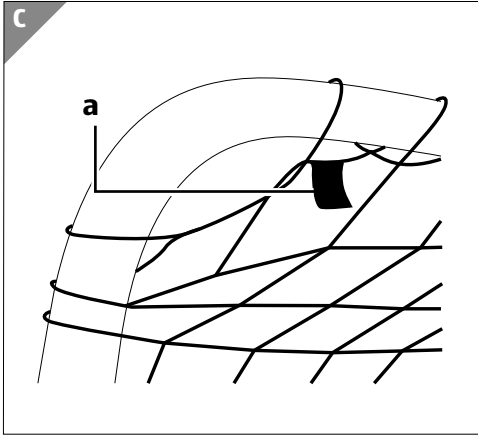

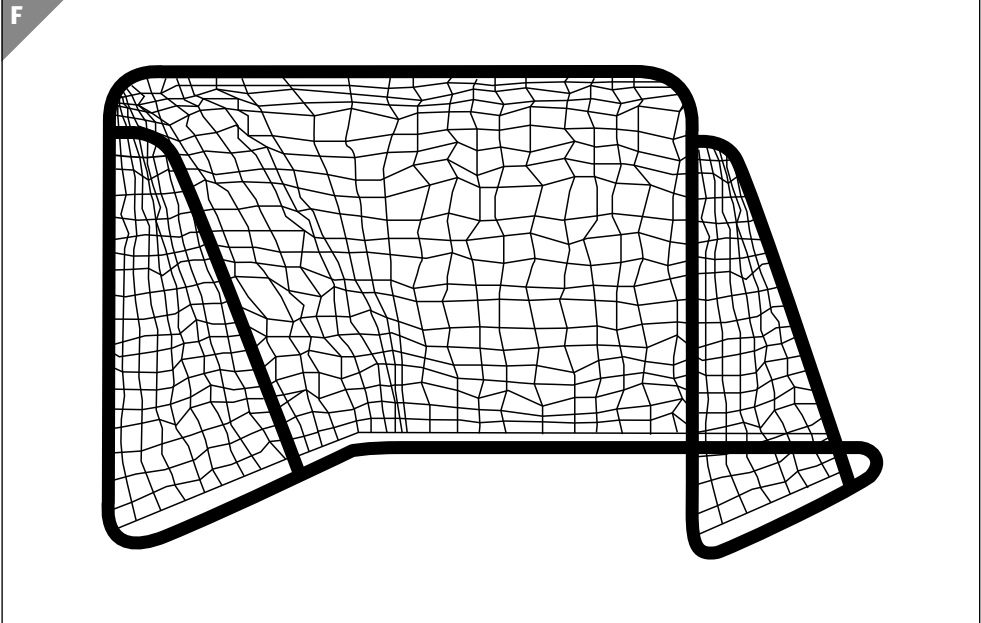

## Vsebina kompleta/deli

- 1 Palica za okvir vrat (oštevilčena za lažje sestavljanje), 24×
- 2 Inbus ključ
- 3 Inbus vijak, 8×
- 4 Mreža, 2×
- 5 Klin, 8×
- 6 Vrv za pritrditev, 4×
- 7 Trak na ježka, 4×

## Hitro in preprosto do cilja s kodami QR

Ne glede na to, ali potrebujete **informacije o izdelkih, nadomestne dele, dodatno opremo**, podatke o **garancijah izdelovalcev** ali **servisih** ali si želite udobno ogledati **videoposnetek z navodili** – s kodami QR boste zlahka na cilju.

### Kaj so kode QR?

Kode QR (QR = Quick Response oziroma hiter odziv) so grafične kode, ki jih je mogoče prebrati s kamero pametnega telefona in na primer vsebujejo povezavo do spletne strani ali kontaktne podatke.

**Prednost za vas:** Ni več nadležnega prepisovanja spletnih naslovov ali kontaktnih podatkov!

### Postopek:

Za optično branje kode QR potrebujete le pametni telefon, nameščen program (bralnik) za branje kod QR ter povezavo z internetom. Bralniki kod QR so praviloma na voljo za brezplačen prenos iz spletne trgovine s programi (aplikacijami) vašega pametnega telefona.

### Preizkusite zdaj

S pametnim telefonom preprosto optično preberite naslednjo kodo QR in izvedite več o Hoferjevem izdelku, ki ste ga kupili.

### Hoferjev storitveni portal

Vse zgoraj navedene informacije so na voljo tudi na Hoferjevem storitvenem portalu na spletnem naslovu [www.hofer-servis.si](http://www.hofer-servis.si).



Pri uporabi bralnika kod QR lahko nastanejo stroški povezave z internetom, kar je odvisno od vrste vaše naročnine.

# Splošno

## Preberite in shranite navodila za montažo



Ta navodila za montažo spadajo k tem 2 nogometnim vratom z mrežo (v nadaljevanju poimenovana samo „nogometna vrata“). Vsebujejo pomembne informacije o montaži in ravnanju.

Pred začetkom montaže nogometnih vrat skrbno in v celoti preberite navodila za montažo, zlasti varnostne napotke. Neupoštevanje teh navodil za montažo lahko privede do hudih telesnih poškodb ali škode na nogometnih vratih.

Osnova navodil za montažo so standardi in predpisi, ki veljajo v Evropski uniji. V tujini upoštevajte tudi predpise in zakone posamezne države.

Navodila za montažo shranite za primer kasnejše uporabe. Če nogometna vrata izročite tretjim osebam, jim hkrati obvezno izročite navodila za montažo.

## Razlaga znakov

V navodilih za montažo, na nogometnih vratih ali na embalaži so uporabljeni naslednji simboli in opozorilne besede.

**⚠ OPOZORILO!**

Ta opozorilni simbol/opozorilna beseda označuje nevarnost s srednjo stopnjo tveganja, zaradi katere lahko, če se ji ne izognemo, pride do smrti ali hudih telesnih poškodb.

**⚠ POZOR!**

Ta opozorilni simbol/beseda označuje nevarnost z nizko stopnjo tveganja, zaradi katere lahko, če se ji ne izognemo, pride do majhnih ali zmernih telesnih poškodb.

**OBVESTILO!**

Ta opozorilna beseda opozarja na možnost materialne škode.



Znak GS (Geprüfte Sicherheit = preverjena varnost) potrjuje skladnost nogometnih vrat z nemškim zakonom o varnosti izdelkov.



Izjava o skladnosti (glejte poglavje „Izjava o skladnosti“): Izdelki, označeni s tem simbolom, izpolnjujejo vse predpise Skupnosti v Evropskem gospodarskem prostoru, ki jih je treba upoštevati.



# Varnost

## Namenska uporaba

Nogometna vrata so zasnovana samo za igranje nogometa za zasebno uporabo na domačem vrtu. Primerna so izključno za zasebno uporabo in ne za poslovne namene.

Nogometna vrata uporabljajte le tako, kot je opisano v navodilih za montažo. Kakršna koli drugačna uporaba velja za neprimerno in lahko povzroči materialno škodo ali celo poškodbe oseb.

Izdelovalec ali prodajalec ne prevzema nobenega jamstva za škodo, nastalo zaradi nenamenske ali napačne uporabe.

## Varnostni napotki

### OPOZORILO!

#### **Nevarnost zadušitve!**

Otroci se lahko med igranjem zapletejo v embalažno folijo in se zadušijo.

- Poskrbite, da se otroci ne bodo igrali z ovojno folijo in majhnimi delci, ki so v embalaži (npr. vijaki).

### OPOZORILO!

#### **Nevarnost telesnih poškodb!**

Prevrnitev nogometnih vrat lahko vodi do najtežjih poškodb.

- Okvir gola in mreža se ne smeta uporabljati kot plezalo. Vaš otrok se lahko težko poškoduje, če pade z nogometnih vrat ali če se nogometna vrata prevrnejo. Zato je treba otroke med igro nadzirati.
- Vedno namestite nogometna vrata na ravno površino in jih trdno zasidrajte v tla s priloženimi klini. Nogometnega vrata se ne sme uporabljati, če ni zaščiten pred prevrnitvijo.
- Zavarujte nogometna vrata proti prevrnitvi tudi pri neuporabi.
- Vsebina kompleta vsebuje veliko zatičnih elementov. Ravnajte previdno, da si ne ukleščite rok oz. da se ne uščipnete.

- Nogometna vrata uporabljajte le, če niso poškodovana. Zato pred vsako uporabo preverite vse dele, ali so poškodovani in ali so varno montirani. To še posebej velja za vijačne in cevne povezave.
- Po potrebi nemudoma odstranite obstoječa rjasta mesta z nogometnih vrat, da preprečite večje poškodbe.
- Nogometna vrata lahko namestijo le odrasle osebe.

### **OBVESTILO!**

#### **Nevarnost poškodb!**

Neprimerna lokacija lahko povzroči materialno škodo pri igranju nogometa.

- Zato upoštevajte minimalni odmik 3 metrov od drugih predmetov (kot so npr. električne napeljave, cvetličnih lončkov).

## **Montaža**

### **Preverite nogometna vrata in vsebino kompleta**

### **OBVESTILO!**

#### **Nevarnost poškodb!**

Če embalažo neprevidno odprete z ostrim nožem ali drugimi koničastimi predmeti, lahko hitro poškodujete nogometna vrata.

- Embalažo odpirajte zelo previdno.
  1. Vzemite dele izdelka iz embalaže.
  2. Preverite, ali so v kompletu vsi deli (glejte **slika A** in poglavje „Vsebina kompleta/deli“).
  3. Preverite, ali so posamezni deli poškodovani. Če so, nogometnih vrat ne uporabljajte. Obrnite se na izdelovalčev servis na naslovu, navedenem na garancijskem listu.

## Postavitev okvirja gola

### POZOR!

### Nevarnost telesnih poškodb!

Če izdelek ni pravilno montiran, lahko pride do telesnih poškodb.

- Okvir vrat sestavite previdno in na primerni ravni podlagi.
- Vsebina kompleta vsebuje veliko zatičnih elementov. Ravnajte previdno, da si ne ukleščite rok oz. da se ne uščipnete.
- Posamezne palice za okvir vrat **1** so oštevilčene. Okvir vrat sestavite, kot je prikazano na **sliko B**.
- Če je mogoče, okvir vrat sestavite v dvoje na kasnejšem mestu uporabe.
- Vtične povezave pred montažo na ožjih delih rahlo naoljite. To olajša montažo.

### Pritrjevanje mreže

1. Razprostrite mrežo **4** po tleh. Dve všiti zastavici **a** označujeta zgornji levi in a desni kot (glejte **sliko C**).
2. Položite mrežo preko zgornjega okvirja (palici **1** in **2**) in zadnjih poševnih nosilcev vrat (palici **5** in **6**).
3. Pritrdite mrežo s priloženimi vrvmi za pritrditev **6** zgoraj in spodaj na palice **1, 2, 3** in **4**. V ta namen preprosto speljite vrvi za pritrditev skozi zgornji rob mreže in okoli palic **1** (glejte **sliko D**).
4. Zvežite vrvi za pritrditev, ko pridete spet na izhodišče.
5. Mrežo dodatno pritrdite s po enim priloženim trakom na ježka **7** (glejte **sliko E**) na zadnje poševne nosilce vrat (palici **5** in **6**).

## Varna postavitve nogometnih vrat

### **⚠ OPOZORILO!**

#### **Nevarnost telesnih poškodb!**

Prevrnitev nogometnih vrat lahko vodi do najtežjih poškodb.

- Nogometna vrata vedno postavite na ravno površino in jih trdno zasidrajte v tla s priloženimi klini. Nogometnega vrata se ne sme uporabljati, če ni zaščiten pred prevrnitvijo.
- Pred uporabo klinov preverite, ali so tla zanje primerna (ne sme biti npr. vodovodne napeljave za vrtni zalivalni sistem).

1. Po en klin **5** zatakните sredinsko v levo in desno prečno palico (palica **4**) in pribijte klin v tla.
2. Še dva klina vstavite v enakomernih razmakih na zadnji prečni palici (palici **1** in **2**) in ju pribijte v tla.
3. Če pritrditev s klini zaradi značilnosti tal ni možna, uporabite druge primerne pripomočke (npr. vreče s peskom), da preprečite prevračanje nogometnih vrat.

## Čiščenje

### **OBVESTILO!**

#### **Nevarnost poškodb!**

Zaradi nepravilnega čiščenja nogometnih vrat za hrbet lahko pride do poškodb na nogometnih vratih.

- Ne uporabljajte agresivnih čistilnih sredstev, ostrih ali kovinskih predmetov za čiščenje, kot so noži, trde lopatice in podobno. Omenjene snovi lahko poškodujejo površine.
- Palice vrat **1** in mrežo **4** po potrebi očistite z rahlo navlaženo krpo.

## Shranjevanje

- Prepričajte se, da so vsi deli nogometnih vrat shranjeni na suhem mestu in zaščiteni pred vremenskimi vplivi. Za ta namen uporabite originalno embalažo.

## Tehnični podatki

Model:	FLX-2T-01
Številka izdelka:	94821
Dimenzije (Š × V × G):	pribl. 124 × 96 × 61 cm
Pocinkane kovinske palice:	28 mm ø

Ker izdelke nenehno razvijamo in izboljšujemo, obstaja možnost, da pride do tehničnih sprememb in sprememb v obliki.

Ta navodila za montažo lahko z naše spletne strani [www.flextrade.de](http://www.flextrade.de) prenesete tudi kot datoteko PDF.

## Izjava o skladnosti



Skladnost izdelka z zakonsko predpisanimi standardi je zagotovljena. Celotno izjavo o skladnosti najdete na spletni strani [www.flextrade.de](http://www.flextrade.de).

## Odlaganje med odpadke

### Odlaganje embalaže med odpadke



Embalažo med odpadke odložite ločeno po vrstah materialov. Lepenko in karton zavržite med odpadni papir, folije pa med odpadke za recikliranje.

### Odlaganje nogometnih vrat med odpadke

- Nogometna vrata zavržite v skladu s predpisi in zakoni, ki veljajo v vaši državi.



**Distributer:**

FLEXXTRADE GMBH & CO. KG  
HOFSTRASSE 64  
40723 HILDEN  
GERMANY

**POPRODAJNA PODPORA**

94821

  **00800 / 78747874**

 **[www.flexxtrade.de](http://www.flexxtrade.de)**

IZDELEK:  
FLX-2T-01

05/2017

**3**  
LETA  
GARANCIJE



# GARANCIJSKI LIST

## 2 NOGOMETNIH VRAT Z MREŽO

Vaši podatki:

Ime kupca: \_\_\_\_\_

Poštna številka in kraj: \_\_\_\_\_

\_\_\_\_\_

 \_\_\_\_\_ E-pošta\*: \_\_\_\_\_

Datum nakupa\*\* \_\_\_\_\_

\*za sporočila o statusu popravila

\*\*Priporočamo, da skupaj s tem garancijskim listom shranite tudi račun.

Kraj nakupa: \_\_\_\_\_

Opis napake:

Podpis: \_\_\_\_\_

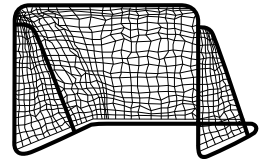

Izpolnjen garancijski list pošljite skupaj z izdelkom v okvari na naslov:

Naslov(i) servisa:

Flexxtrade Service Center

c/o Technikhall Elektronik GmbH

Breitefeld 15



64839 Münster

GERMANY

flexxtrade-si@technikhall.com

### POPRAJNA PODPORA

94821

  00800 / 78747874

 [www.flexxtrade.de](http://www.flexxtrade.de)

IZDELEK:  
FLX-2T-01

05/2017

Brezplačna telefonska pomoč

Dosegljivost:

pon.-pet. 08.00-20.00

PO43000605

**3**  
LETA  
GARANCIJE

## Garancijski pogoji

Spoštovane stranke!

Garancijska doba traja 3 leta in začne teči z dnem nakupa oziroma na dan predaje blaga ter velja le za izdelke, ki so bili kupljeni na območju Republike Slovenije. Pri uveljavljanju garancije je potrebno predložiti račun in izpolnjen garancijski list. Zato vas prosimo, da račun in garancijski list shranite!

Žal je napačna uporaba aparata razlog za približno 95 % reklamacij. S koristnimi nasveti našega servisnega centra, ki je urejen posebej za vas, lahko te težave enostavno odpravite, zato nas pokličite ali pa se na nas obrnite po e-pošti ali faksu.

Preden pošljete aparat na servis ali ga vrnete prodajalcu, vam svetujemo, da se oglasite na naši dežurni telefonski številki, kjer vam bomo pomagali in vam tako prihranili nepotrebne poti.

Proizvajalec jamči brezplačno odpravo pomanjkljivosti, ki so posledica napak materiala ali proizvodnje, s popravilom ali zamenjavo. V primeru, da popravilo ali zamenjava izdelka nista mogoča, proizvajalec kupcu vrne kupnino. Garancija ne velja za škodo, nastalo zaradi višje sile, nesreč, nepredvidenih dogodkov (na primer strele, vode, ognja itd.), nepravilne uporabe ali nepravilnega transporta, neupoštevanja varnostnih in vzdrževalnih predpisov ali zaradi nestrokovnega posega v izdelek.

Sledi vsakodnevne rabe izdelka (praske, odrgnine itd.) niso predmet garancije. Garancija ne izključuje pravic potrošnika, ki izhajajo iz odgovornosti prodajalca za napake na izdelku.

Ob prevzemu izdelka za popravilo servisno podjetje in prodajalec ne prevzemata odgovornosti za shranjene podatke oz. nastavitve. Popravila, ki se opravijo po izteku garancijske dobe, so ob predhodnem obvestilu plačljive.

Proizvajalec jamči za kakovost oziroma brezhibno delovanje izdelka v garancijskem roku, ki začne teči z izročitvijo blaga. Če popravila ni mogoče izvesti v 45-dnevnem roku, bo izdelek popravljen, zamenjan ali pa bo ob soglasju kupca, povrnjena kupnina. Garancijska doba se podaljša za čas popravila. Proizvajalec je po poteku garancijske dobe dolžen zagotavljati servisiranje in nadomestne dele za obdobje 3 leta po preteku garancijske dobe. Če se servis za izdelek nahaja v tujini, se lahko kupec oglasi v najbližji prodajalni Hofer, od koder bo izdelek posredovan na ustrezen servis.

Oznaka proizvajalca/uvoznika:

Flexxtrade GmbH & Co. KG  
Hofstrasse 64  
40723 Hilden  
GERMANY

Podjetje in sedež prodajalca:

Hofer trgovina d.o.o.  
Kranjska cesta 1  
1225 Lukovica  
SLOVENIA