



Navodila za sestavljanje



NOGOMETNI GOL Z MREŽO



Hitro in preprosto do cilja s kodami QR

Ne glede na to, ali potrebujete **informacije o izdelkih, nadomestne dele, dodatno opremo**, podatke o **garancijah izdelovalcev** ali **servisih** ali si želite udobno ogledati **videoposnetek z navodili** – s kodami QR boste zlahka na cilju.

Kaj so kode QR?

Kode QR (QR = Quick Response oziroma hiter odziv) so grafične kode, ki jih je mogoče prebrati s kamero pametnega telefona in na primer vsebujejo povezavo do spletne strani ali kontaktne podatke.

Prednost za vas: Ni več nadležnega prepisovanja spletnih naslovov ali kontaktnih podatkov!

Postopek:

Za optično branje kode QR potrebujete le pametni telefon, nameščen program (bralnik) za branje kod QR ter povezavo z internetom.

Bralniki kod QR so praviloma na voljo za brezplačen prenos iz spletne trgovine s programi (aplikacijami) vašega pametnega telefona.

Preizkusite zdaj

S pametnim telefonom preprosto optično preberite naslednjo kodo QR in izvedite več o Hoferjevem izdelku, ki ste ga kupili.

Hoferjev storitveni portal

Vse zgoraj navedene informacije so na voljo tudi na Hoferjevem storitvenem portalu na spletnem naslovu www.hofer-servis.si.



Pri uporabi bralnika kod QR lahko nastanejo stroški povezave z internetom, kar je odvisno od vrste vaše naročnine.

Kazalo

Pregled	4
Uporaba	5
Vsebina kompleta/deli	6
Splošno	7
Preberite navodila za sestavljanje in jih shranite	7
Razlaga znakov	7
Varnost.....	8
Namenska uporaba.....	8
Varnostni napotki	8
Preverite nogometni gol in vsebino kompleta	10
Montaža	10
Postavitev okvirja gola	10
Pritrjevanje mreže	11
Varna postavitev nogometnega gola	11
Čiščenje	12
Shranjevanje	12
Tehnični podatki	13
Izjava o skladnosti	13
Odlaganje med odpadke	13
Odlaganje embalaže med odpadke	13
Odlaganje nogometnega gola med odpadke	13

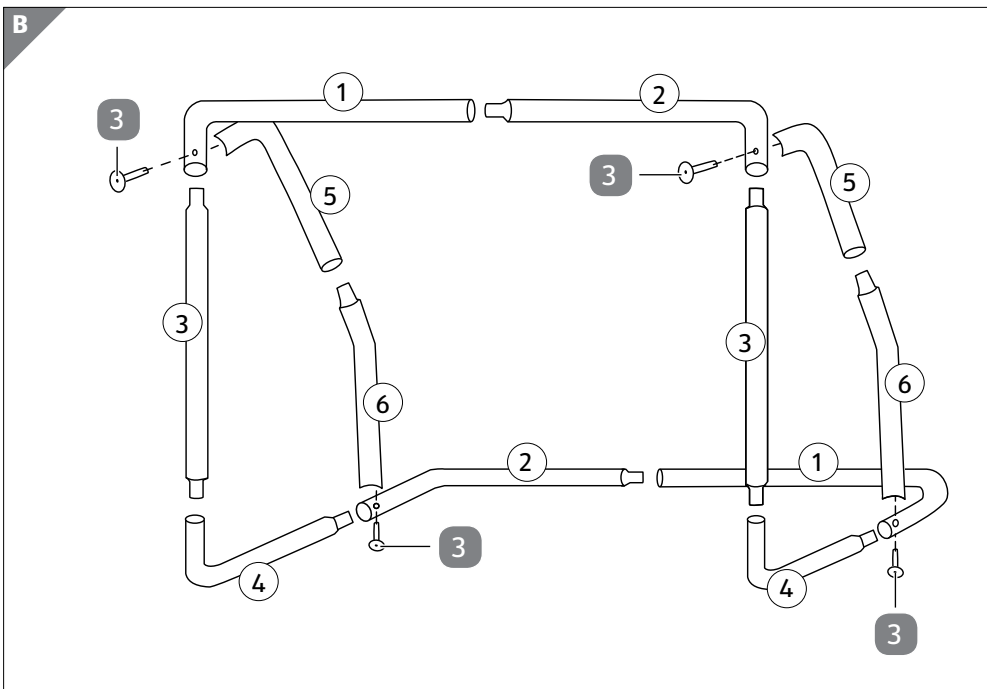
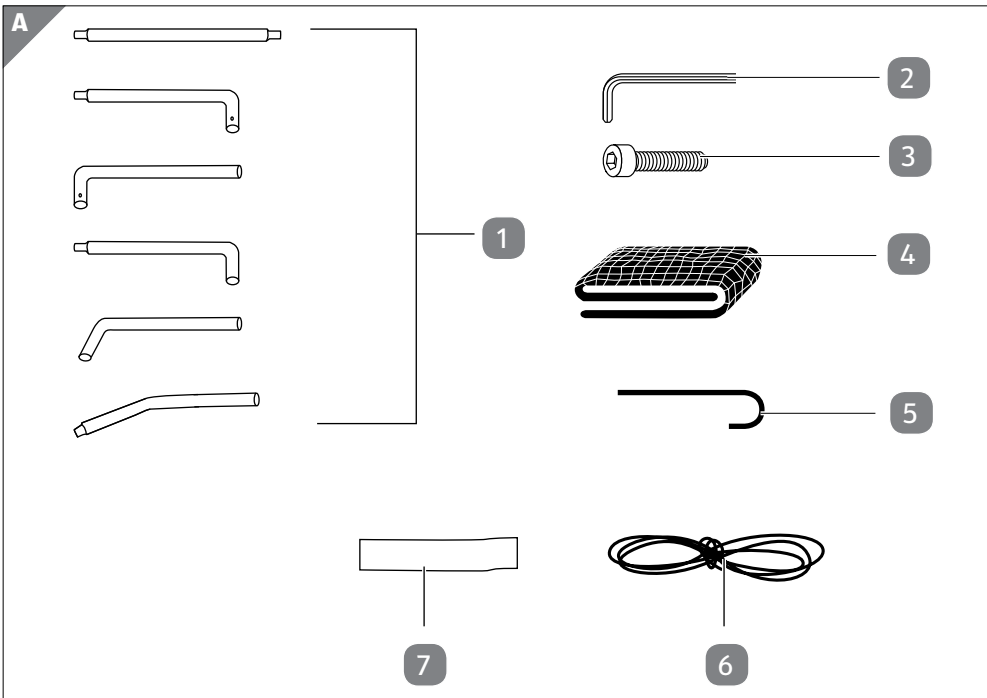

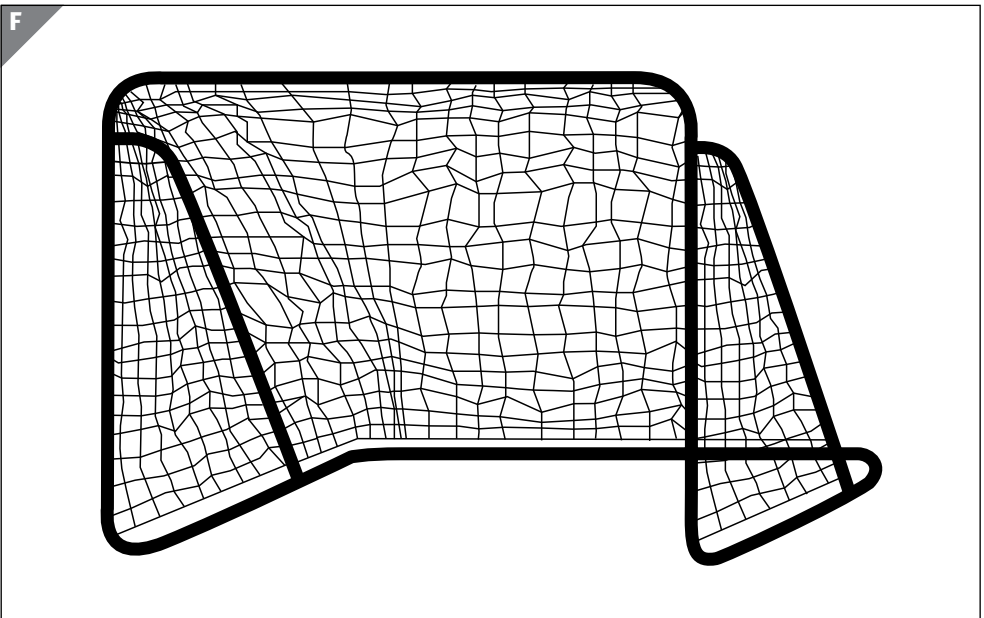
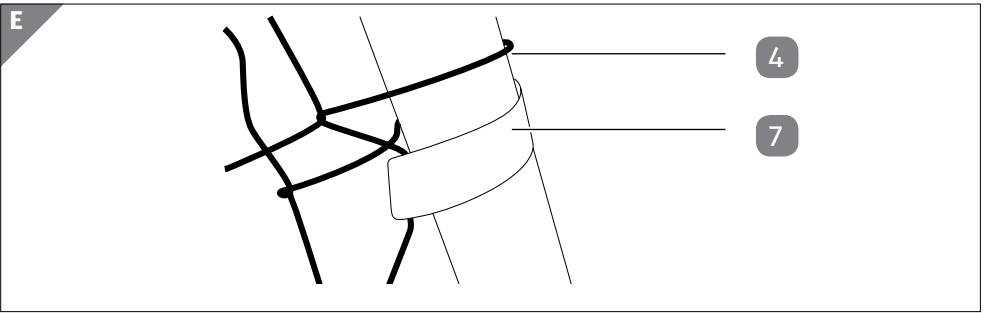
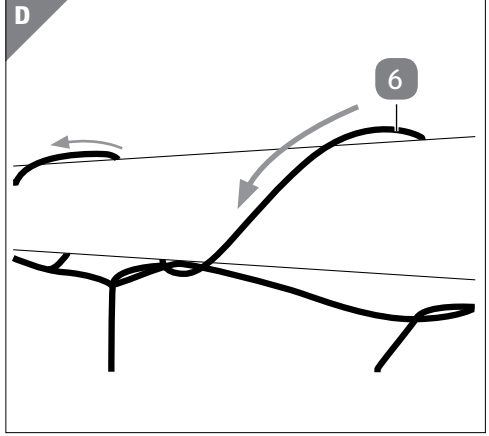
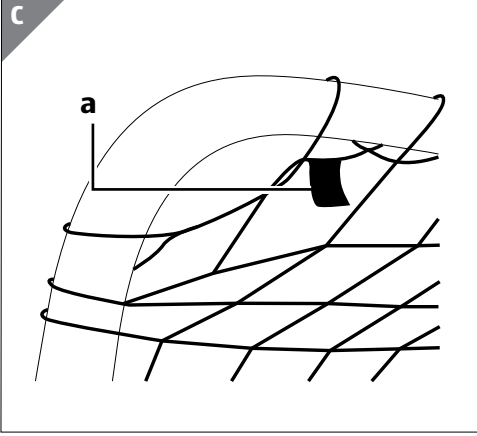

Vsebina kompleta/deli

- 1 Palice za okvir gola (oštevilčene za lažje sestavljanje), 24×
- 2 Inbus ključ
- 3 Inbus vijak, 8×
- 4 Mreža, 2×
- 5 Klin, 8×
- 6 Vrv za pritrditev, 4×
- 7 Trak na ježka, 4×

Splošno

Preberite navodila za sestavljanje in jih shranite



Ta navodila za sestavljanje spadajo k temu nogometnemu голу z mrežo (v nadaljevanju poimenovan samo „nogometni gol“). Vsebujejo pomembne informacije o sestavljanju izdelka in uporabi.

Pred začetkom uporabe nogometnega gola skrbno in v celoti preberite navodila za sestavljanje, zlasti varnostne napotke. Neupoštevanje teh navodil za sestavljanje lahko povzroči telesne poškodbe ali poškoduje nogometni gol.

Navodila za sestavljanje temeljijo na standardih in predpisih, ki veljajo v Evropski uniji. V tujini upoštevajte tudi predpise in zakone posamezne države.

Navodila za sestavljanje shranite za nadaljnjo uporabo. Če nogometni gol izročite tretjim osebam, jim hkrati z njimi obvezno izročite navodila za sestavljanje.

Razlaga znakov

V navodilih za sestavljanje, na nogometnem голу ali embalaži se uporabljajo naslednji simboli in opozorilne besede.



OPOZORILO!

Ta opozorilni simbol/opozorilna beseda označuje nevarnost s srednjo stopnjo tveganja, zaradi katere lahko, če se ji ne izognemo, pride do smrti ali hudih telesnih poškodb.

OBVESTILO!

Ta opozorilna beseda opozarja na možnost materialne škode.



Ta simbol podaja koristne dodatne informacije o sestavljanju ali uporabi.



Izjava o skladnosti (glejte poglavje „Izjava o skladnosti“): Izdelki, označeni s tem simbolom, izpolnjujejo vse predpise Skupnosti v Evropskem gospodarskem prostoru, ki jih je treba upoštevati.



Znak GS (Geprüfte Sicherheit = preverjena varnost) potrjuje skladnost nogometnega gola z nemškimi zakonom o varnosti izdelkov.



OPOZORILO! Ni primerno za otroke, mlajše od treh let. Vsebina kompleta vsebuje majhne dele, ki jih je mogoče pogoltniti. Obstaja nevarnost zadušitve.

Varnost

Namenska uporaba

Nogometni gol je namenjen izključno za igranje nogometa za domačo rabo na prostem in ni primeren za poslovne namene.

Nogometni gol uporabljajte samo na način, opisan v teh navodilih za sestavljanje. Kakršna koli drugačna uporaba velja za neprimerno in lahko povzroči materialno škodo ali celo poškodbe oseb.

Izdelovallec ali prodajalec ne prevzemata nobenega jamstva za škodo, nastalo zaradi nenamenske ali napačne uporabe.

Varnostni napotki

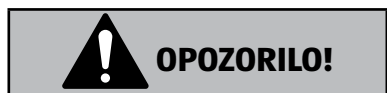

Nevarnost zadužitve!

Otroci se lahko med igranjem zapletejo v embalažno folijo in se zadušijo.

- Poskrbite, da se otroci ne bodo igrali z ovojno folijo in majhnimi delci, ki so v embalaži (npr. vijaki).

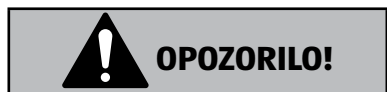

Nevarnost telesnih poškodb!

Prevrnitev nogometnega gola lahko vodi do zelo hudih telesnih poškodb.

- Okvir gola in mreža se ne smeta uporabljati kot plezalno. Vaš otrok se lahko težko poškoduje, če pade z nogometnega gola ali če se nogometni gol prevrne. Zato je treba otroke med igro nadzirati.
- Nogometni gol vedno postavite na ravno površino in ga trdno zasidrajte v tla s priloženimi klini. Nogometnega gola se ne sme uporabljati, če ni zaščiten pred prevrnitvijo.
- Zavarujte nogometni gol proti prevrnitvi tudi pri neuporabi.
- Vsebina kompleta vsebuje veliko zatičnih elementov. Ravnajte

previdno, da si ne ukleščite rok oz. da se ne uščipnete.

- Nogometni gol uporabljajte le, če ni poškodovan. Zato pred vsako uporabo preverite vse dele, ali so poškodovani in ali so varno montirani. To še posebej velja za vijačne in cevne povezave.
- Po potrebi nemudoma odstranite obstoječa rjasta mesta z nogometnega gola, da preprečite večje poškodbe.
- Nogometni gol lahko namestijo samo odrasle osebe.
- **OPOZORILO!** Nogometni gol se lahko uporablja samo pod nadzorom odraslih.
- **OPOZORILO!** Ni primerno za otroke, mlajše od 3 let. Dolge vrvi. Nevarnost strangulacije.

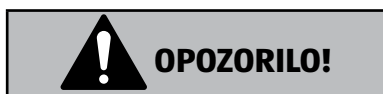

Nevarnost telesnih poškodb!

Pri nepravilni uporabi obstaja nevarnost telesnih poškodb.

- **OPOZORILO!** Nogometnega gola ne izpostavljajte odprtemu ognju.
- Spremembe na nogometnem голу (npr. dodajanje priključnega dela) je treba izvesti skladno z navodili proizvajalca.
- Spremembe na nogometnem голу lahko ogrozijo varnost izdelka. Za nadomestne dele se obrnite na našo prodajno podporo.
- Redno preverjajte vse vijačne spoje in redno privijajte vse vijake. Pred vsako uporabo se prepričajte, da so vsi kovinski deli pravilno povezni in da kovinske cevi ne molijo ven. Zamenjajte okvarjene dele, če je potrebno.
- Upoštevajte navodila na vgradnih delih o vgradnji vrvi/mrež v povezavi z najmanjšim premerom, nujnostjo pritrditve na oba konca, skupno dolžino in namestitvijo glede na druge nadgradnje.

OBVESTILO!

Nevarnost poškodb!

Med montažo se lahko poškoduje zaščitni sloj kovinskih cevi.

- Pred uporabo namastite morebitna prizadeta mesta, da preprečite škodo zaradi rje.

Preverite nogometni gol in vsebino kompleta

OBVESTILO!

Nevarnost poškodb!

Če embalažo neprevidno odprete z ostrim nožem ali drugimi koničastimi predmeti, lahko hitro poškodujete nogometni gol.

- Embalažo odpirajte zelo previdno.
 1. Nogometni gol vzemite iz embalaže.
 2. Preverite, ali so v kompletu vsi deli (glejte **sl. A**).
 3. Preverite, ali so na nogometnem голу ali posameznih delih vidne poškodbe. Če so, nogometnega gola ne uporabljajte. Obrnite se na izdelovalčev servis na naslovu, navedenem na garancijskem listu.

Montaža

Postavitev okvirja gola



Nevarnost telesnih poškodb!

Če izdelek ni pravilno montiran, lahko pride do telesnih poškodb.

- Okvir gola sestavite previdno in na primerni ravni podlagi.
- Vsebina kompleta vsebuje veliko zatičnih elementov. Ravnajte previdno, da si ne ukleščite rok oz. da se ne uščipnete.



- Če je možno, nogometni gol sestavljajte v dvoje na poznejšem mestu uporabe.
- Vtične povezave pred montažo na ožjih delih rahlo naoljite. To olajša montažo.

1. Posamezne palice za okvir gola **1** so oštevilčene. Staknite palice ustrezno številkam (glejte **sl. D**).
2. Privijte palice z imbus vijake **3** in jih zategnite z imbus ključem **2**.

Pritrjevanje mreže

1. Razprostrite mrežo **4** po tleh. Dve všiti zastavici **a** označujeta zgornji levi in a desni kot (glejte **sl. C**).
2. Položite mrežo preko zgornjega okvirja (palici 1 in 2) in zadnjih poševnih nosilcev gola (palici 5 in 6).
3. Pritrdite mrežo s priloženimi vrvmi za pritrditev **6** zgoraj in spodaj na palice 1, 2, 3 in 4. V ta namen preprosto speljite vrvi za pritrditev skozi zgornji rob mreže in okoli palic **1** (glejte **sl. D**).
4. Zvežite vrvi za pritrditev, ko pridete spet na izhodišče.
5. Mrežo dodatno pritrdite s po enim trakom na ježka **7** (glejte **sl. E**) na zadnje poševne nosilce gola (palici 5 in 6).

Varna postavitve nogometnega gola

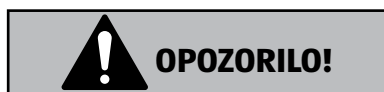

Nevarnost telesnih poškodb!

Če nogometni gol postavite na neprimerno mesto ali nepravilno, obstaja nevarnost telesnih poškodb.

- Nogometni gol vedno postavite na ravno površino in ga trdno zasidrajte v tla s priloženimi klini. Nogometnega gola se ne sme uporabljati, če ni zaščiten pred prevrnitvijo.
- Nogometni gol postavite najmanj 2 metra oddaljeno od drugih zgradb in ovir, kot so npr. ograje, garaže, hiše, viseče veje, vrvi za perilo ali električne napeljave.
- Nogometni gol postavite na ravno in travnato podlago.
- Nogometnega gola ne postavljajte na beton, asfalt ali druge

trde površine.

- Nogometni gol pred uporabo čvrsto pričvrstite s klini v tla. Pri tem upoštevajte, da je pomembno, da nogometni gol s klini pričvrstite na isti ravni s površino tal ali pod njo, da preprečite nevarnost prevrnitve.
- Pred uporabo klinov preverite, ali so tla zanje primerna (ne sme biti npr. vodovodne napeljave za vrtni zalivalni sistem).
 1. Po en klin **5** zataknete sredinsko na levo in na desno prečno palico (palica 4) in kline pribijete v tla.
 2. Še dva klina vstavite v enakomernih razmakih na zadnji prečni palici (palici 1 in 2) in ju pribijete v tla.
 3. Če pritrditev s klini zaradi značilnosti tal ni možna, uporabite druge primerne pripomočke (npr. vreče s peskom), da preprečite prevračanje nogometnega gola.

Čiščenje

OBVESTILO!

Nevarnost poškodb!

Neustrezno ravnanje z nogometnim golom lahko povzroči poškodbe.

- Ne uporabljajte agresivnih čistilnih sredstev, ostrih ali kovinskih predmetov za čiščenje, kot so noži, trde lopatice in podobno. Omenjene snovi lahko poškodujejo površine.
- Palice za okvir gola **1** in mrežo **4** po potrebi očistite z rahlo navlaženo krpo.

Shranjevanje

- Prepričajte se, da so vsi deli nogometnega gola shranjeni na suhem mestu in zaščiteni pred vremenskimi vplivi. Za ta namen uporabite originalno embalažo.
- Nogometni gol hranite zunaj dosega otrok, mlajših od 3 let.

Tehnični podatki

Izdelek:	521019900-999
Mere (Š × V × G):	pribl. 124 × 96 × 61 cm
Pocinkane kovinske palice:	ø 28 mm
Material	
Kovinske palice:	pocinkano jeklo
Mreža:	poliester
Številka izdelka:	98159

Ker izdelke nenehno razvijamo in izboljšujemo, obstaja možnost, da pride do tehničnih sprememb in sprememb v obliki.

Izjava o skladnosti



Izjavo o skladnosti EU lahko zahtevate na naslovu, navedenem na priloženem garancijskem listu.

Odlaganje med odpadke

Odlaganje embalaže med odpadke



Embalažo med odpadke odložite ločeno po vrstah materialov. Lepenko in karton zavrzite med odpadni papir, folije pa med odpadke za recikliranje.

Odlaganje nogometnega gola med odpadke

- Nogometni gol zavrzite v skladu s predpisi in zakoni, ki veljajo v vaši državi.



Distributer:

HANSON IM- UND EXPORT GMBH
HARCKESHEYDE 91-93
22844 NORDERSTEDT
GERMANY

POPRODAJNA PODPORA

98159

  **00800 444 22 777**

 **hanson-service-si@teknihall.com**

IZDELEK:
521019900-999

04/2019

3
LETA
GARANCIJE



GARANCIJSKI LIST



NOGOMETNI GOL S STENO

Predlagamo, da se pred vračilom izdelka obrnete na našo **POPRODAJNO PODPORO**, kjer bomo poskušali v najkrajšem možnem času najti rešitev tudi pri morebitnih vprašanjih v zvezi z uporabo izdelka.

04/2019

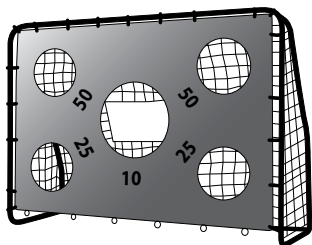

IZDELEK:

521019800-999

POPRODAJNA PODPORA

00800 444 22 777

hanson-service-si@teknihall.com

ŠTEVILKA IZDELKA

98038

NASLOV SERVISA

teknihall Elektronik GmbH
Breitefeld 15
64839 Münster bei Dieburg
GERMANY

Opis napake:

Vaši podatki:

Ime kupca: _____

Naslov: _____

E-pošta: _____

Garancijski pogoji

Cenjeni kupec,

za vsak pri nas kupljeni izdelek vam zagotavljamo najobsežnejšo garancijo kakovosti. Ker smo prepričani v kakovost naših izdelkov, vam **HOFER garancija** zagotavlja še širši nabor ugodnosti, kot je to določeno z zakonskimi določili:

Veljavnost garancije:	3 leta od prevzema izdelka
Nudimo vam:	Brezplačno popravilo oz. zamenjavo izdelka ali vračilo denarja Brez stroškov prevoza
Telefonska pomoč:	00800 444 22 777 (Brezplačna telefonska pomoč)
Dosegljivost:	pon.–pet. 08.00–20.00

Prosimo, upoštevajte, da ima **HOFER trgovina d.o.o.** možnost o vsakem posameznem garancijskem zahtevku odločiti po lastni presoji.

Da lahko uveljavljate garancijo:

- morate imeti pripravljen izpolnjen garancijski list in račun
- pokličite na telefonsko številko **POPRODAJNE PODPORE**

Garancija ne velja v naslednjih primerih:

- **za škodo, ki je nastala kot posledica vremenskih vplivov** (npr. udara strele, vode, ognja, zmrzali ipd.), **nesreče, prevoza, pri izpraznjenih baterijah ali nepravilni uporabi**
- **za poškodbe ali spremembe, ki jih povzroči kupec/tretja oseba**
- **zaradi nespoštovanja varnostnih opozoril, navodil za vzdrževanje in zaradi napak pri uporabi**
- **zaradi vodnega kamna in škode, ki jo je le-ta povzročil, izgube podatkov, škodljive programske opreme in poškodbe zaradi vročine**
- **za normalno obrabo obrabljivih delov (npr. zmogljivost akumulatorja)**

Garancija velja za proizvode izročene na območju Republike Slovenije. Proizvajalec jamči za kakovost oziroma brezhibno delovanje izdelka v garancijskem roku, ki začne teči z izročitvijo blaga. Če popravila ni mogoče izvesti v 45 dnevnem roku, bo izdelek popravljen, zamenjan ali pa bo ob soglasju kupca povrnjena kupnina. Garancijska doba se podaljša za čas popravila. Po izteku veljavnosti garancije lahko izdelek na **NASLOV SERVISA** še vedno posredujete v popravilo. Če vam popravila ali izdelave predračuna ne moremo nuditi brezplačno, boste o tem vnaprej obveščeni.

Ta garancija ne vpliva na druge zakonske garancijske obveznosti prodajalca in ne izključuje pravic potrošnika, ki izhajajo iz odgovornosti prodajalca za napake na izdelku. Veljavnost garancije se lahko podaljša le, če to predvideva zakon. V državah, v katerih so (obvezna) garancija in/ali skladiščenje rezervnih delov in/ali odškodnina za škodo določeni z zakonom, veljajo zakonsko predpisane minimalne zahteve. Servisna služba in prodajalec pri sprejemu izdelka v popravilo ne prevzemata odgovornosti za izgubo kakršnihkoli podatkov ali nastavitev, ki jih je kupec shranil na izdelku.

Oznaka proizvajalca/uvoznika: Hanson Im- und Export GmbH Harckesheyde 91-93 22844 Norderstedt, GERMANY	Podjetje in sedež prodajalca: HOFER trgovina d.o.o. Kranjska cesta 1 1225 Lukovica, SLOVENIJA
Podpis prodajalca:	



Navodila za sestavljanje



NOGOMETNI GOL S STENO

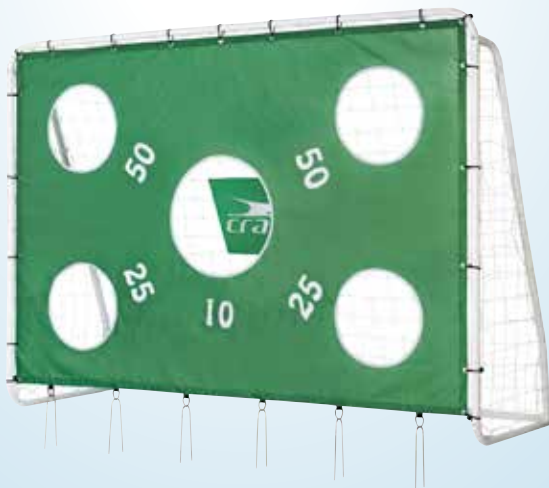

Hitro in preprosto do cilja s kodami QR

Ne glede na to, ali potrebujete **informacije o izdelkih, nadomestne dele, dodatno opremo**, podatke o **garancijah izdelovalcev** ali **servisih** ali si želite udobno ogledati **videoposnetek z navodili** – s kodami QR boste zlahka na cilju.

Kaj so kode QR?

Kode QR (QR = Quick Response oziroma hiter odziv) so grafične kode, ki jih je mogoče prebrati s kamero pametnega telefona in na primer vsebujejo povezavo do spletne strani ali kontaktne podatke.

Prednost za vas: Ni več nadležnega prepisovanja spletnih naslovov ali kontaktnih podatkov!

Postopek:

Za optično branje kode QR potrebujete le pametni telefon, nameščen program (bralnik) za branje kod QR ter povezavo z internetom.

Bralniki kod QR so praviloma na voljo za brezplačen prenos iz spletne trgovine s programi (aplikacijami) vašega pametnega telefona.

Preizkusite zdaj

S pametnim telefonom preprosto optično preberite naslednjo kodo QR in izvedite več o Hoferjevem izdelku, ki ste ga kupili.

Hoferjev storitveni portal

Vse zgoraj navedene informacije so na voljo tudi na Hoferjevem storitvenem portalu na spletnem naslovu www.hofer-servis.si.



Pri uporabi bralnika kod QR lahko nastanejo stroški povezave z internetom, kar je odvisno od vrste vaše naročnine.

Kazalo

Pregled	4
Uporaba	5
Vsebina kompleta/deli	6
Splošno	7
Preberite navodila za sestavljanje in jih shranite	7
Razlaga znakov	7
Varnost.....	8
Namenska uporaba.....	8
Varnostni napotki	8
Preverite nogometni gol in vsebino kompleta	10
Montaža	11
Postavitev okvirja gola	11
Pritrjevanje mreže	11
Pritrditev stene.....	11
Varna postavitev nogometnega gola	12
Čiščenje	13
Shranjevanje	13
Tehnični podatki	13
Izjava o skladnosti	14
Odlaganje med odpadke	14
Odlaganje embalaže med odpadke	14
Odlaganje nogometnega gola med odpadke	14

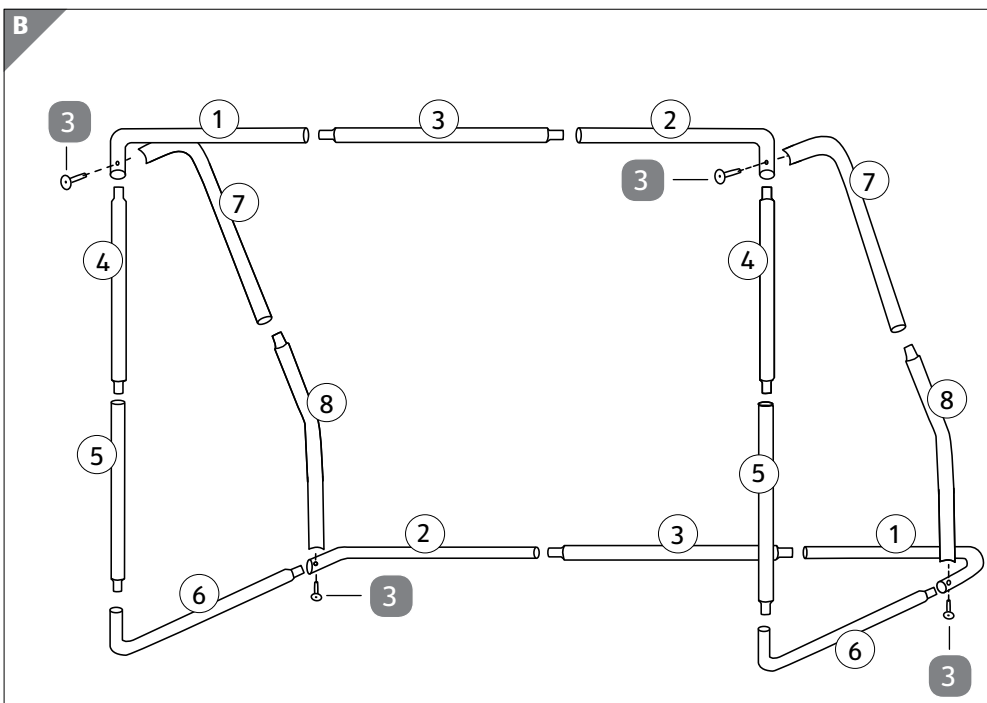
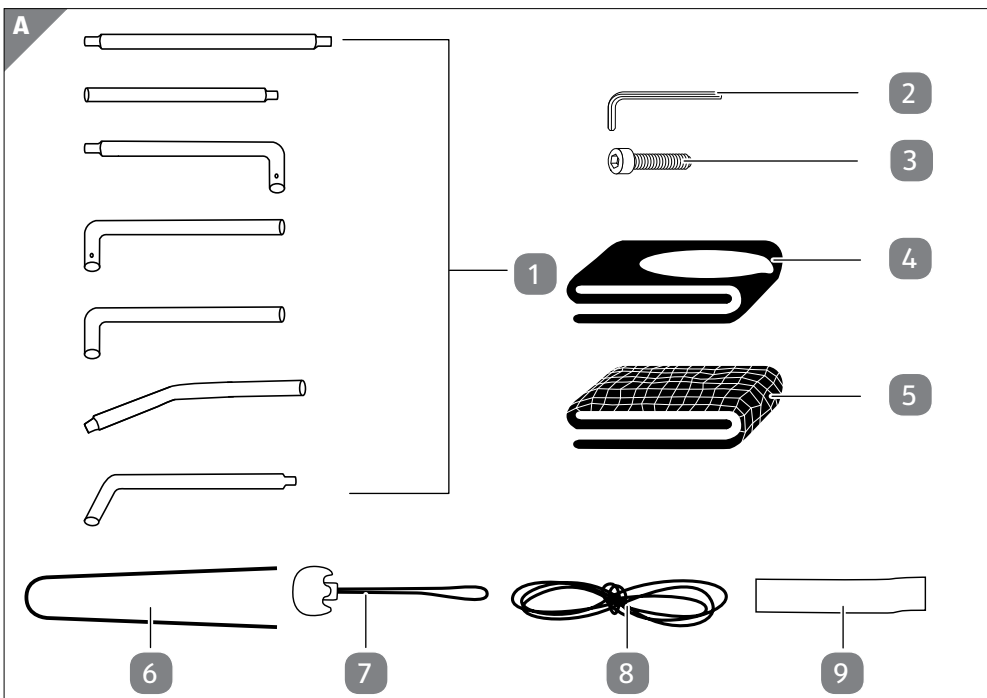

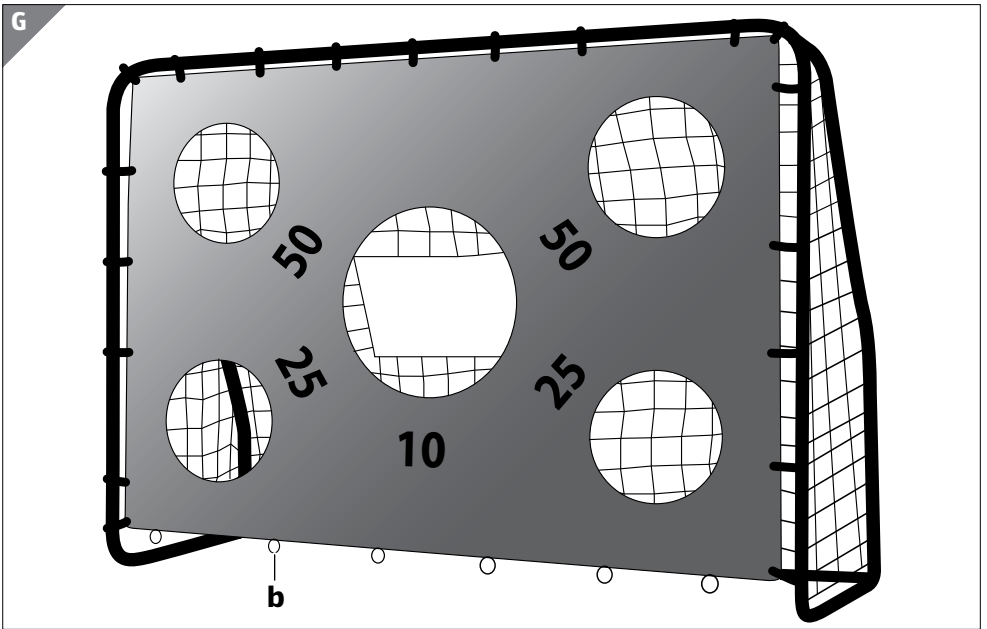
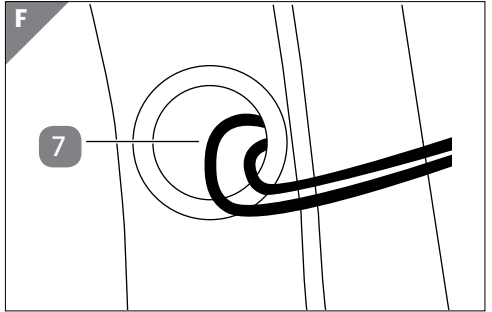
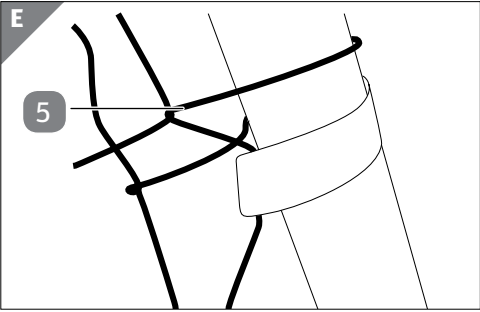
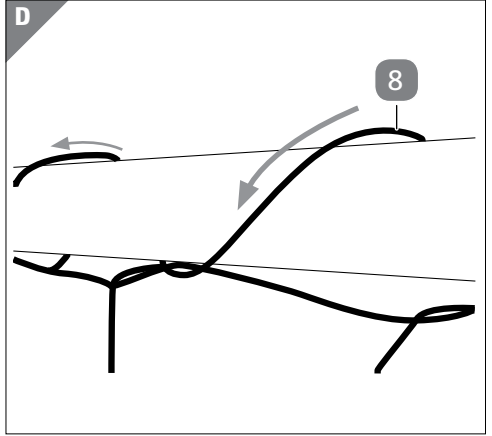
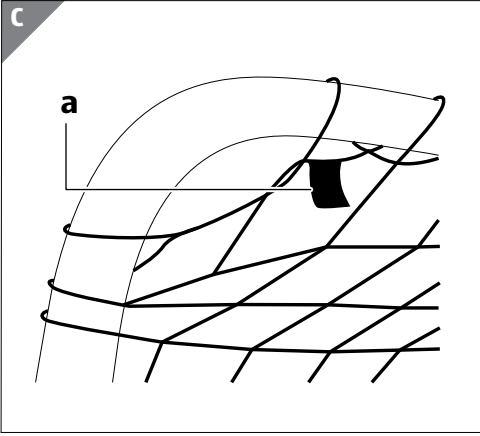

Vsebina kompleta/deli

- 1 Palice za okvir vrat (oštevilčene za lažje sestavljanje), 16×
- 2 Inbus ključ
- 3 Vijak, 4×
- 4 Gol stena
- 5 Mreža
- 6 Klin, 11×
- 7 Gumb z zapenjanjem z vrvico, 19×
- 8 Vrv za pritrditev, 5×
- 9 Nadomestni trak na ježka, 4×

Splošno

Preberite navodila za sestavljanje in jih shranite



Ta navodila za sestavljanje spadajo k temu nogometnemu голу s steno (v nadaljevanju poimenovan samo »nogometni gol«). Vsebujejo pomembne informacije o sestavljanju izdelka in uporabi.

Pred začetkom uporabe nogometnega gola skrbno in v celoti preberite navodila za sestavljanje, zlasti varnostne napotke. Neupoštevanje teh navodil za sestavljanje lahko privede do telesnih poškodb ali škode na nogometnem голу.

Navodila za sestavljanje temeljijo na standardih in pravilih, ki veljajo v Evropski uniji. V tujini upoštevajte tudi predpise in zakone posamezne države.

Navodila za sestavljanje shranite za nadaljnjo uporabo. Če nogometni gol izročite tretjim osebam, jim hkrati z njimi obvezno izročite ta navodila za sestavljanje.

Razlaga znakov

V navodilih za sestavljanje, na nogometnem голу ali na embalaži so uporabljeni naslednji simboli in opozorilne besede.



OPOZORILO!

Ta opozorilni simbol/opozorilna beseda označuje nevarnost s srednjo stopnjo tveganja, zaradi katere lahko, če se ji ne izognemo, pride do smrti ali hudih telesnih poškodb.

OBVESTILO!

Ta opozorilna beseda opozarja na možnost materialne škode.



Ta simbol podaja koristne dodatne informacije o sestavljanju ali uporabi.



Izjava o skladnosti (glejte poglavje „Izjava o skladnosti“): Izdelki, označeni s tem simbolom, izpolnjujejo vse predpise Skupnosti v Evropskem gospodarskem prostoru, ki jih je treba upoštevati.



Znak GS (Geprüfte Sicherheit = preverjena varnost) potrjuje skladnost nogometnega gola z nemškim zakonom o varnosti izdelkov.



OPOZORILO! Ni primerno za otroke, mlajše od treh let. Vsebina kompleta vsebuje majhne delce, ki jih je mogoče pogoltniti. Obstaja nevarnost zadužitve.

Od 4 do 99 let.

Varnost

Namenska uporaba

Nogometni gol je namenjen izključno za igranje nogometa za domačo rabo na prostem in ni primeren za poslovne namene.

Nogometni gol uporabljajte samo na način, kot je opisan v teh navodilih za uporabo. Kakršna koli drugačna uporaba velja za neprimerno in lahko povzroči materialno škodo ali celo poškodbe oseb.

Izdelovalec ali prodajalec ne prevzemata nobenega jamstva za škodo, nastalo zaradi nenamenske ali napačne uporabe.

Varnostni napotki

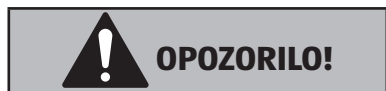

Nevarnost zadužitve!

Otroci se lahko med igranjem zapletejo v embalažno folijo in se zadušijo.

- Poskrbite, da se otroci ne bodo igrali z ovojno folijo in majhnimi delci, ki so v embalaži (npr. vijaki).

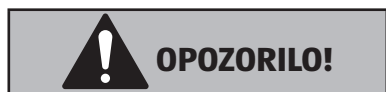

Nevarnost telesnih poškodb!

Prevrnitev nogometnega gola lahko privede do najtežjih poškodb.

- Okvir gola in mreža se ne smeta uporabljati kot plezalo. Vaš otrok se lahko težko poškoduje, če pade z nogometnega gola ali če se nogometni gol prevrne. Zato je treba otroke med igro nadzirati.
- Nogometni gol vedno postavite na ravno površino in ga trdno zasidrajte v tla s priloženimi klini. Nogometnega gola ni dovo-

ljeno uporabljati, če ni zaščiten pred prevrnitvijo.

- Nogometni gol zavarujte proti prevrnitvi tudi ko ga ne uporabljate.
- Vsebina kompleta vsebuje veliko zatičnih elementov. Ravnajte previdno, da si ne ukleščite rok oz. da se ne uščipnete.
- Nogometni gol uporabljajte le, če ni poškodovan. Zato pred vsako uporabo preverite vse dele, ali so poškodovani in ali so varno montirani. To še posebej velja za vijake in cevne povezave.
- Iz nogometnega gola nemudoma odstranite prisotno rjo, da preprečite večje poškodbe.
- Nogometni gol lahko sestavljajo le odrasle osebe.
- **OPOZORILO!** Nogometni gol se lahko uporablja samo pod nadzorom odraslih.
- **OPOZORILO!** Ni primerno za otroke, mlajše od 3 let. Dolge vrvi. Nevarnost strangulacije.
- Nogometni gol smejo uporabljati le osebe, ki so stare od 4 do 99 let.



OPOZORILO!

Nevarnost telesnih poškodb!

Pri nepravilni uporabi obstaja nevarnost telesnih poškodb.

- **OPOZORILO!** Nogometnega gola ne izpostavljajte odprtemu ognju.
- Spremembe na nogometnem голу (npr. dodajanje priključnega dela) je treba izvesti skladno z navodili proizvajalca.
- Spremembe na nogometnem голу lahko ogrozijo varnost izdelka. Za nadomestne dele se obrnite na našo poprodajno podporo.
- Redno preverjajte vse vijake spoje in redno privijajte vse vijake. Pred vsako uporabo se prepričajte, da so vsi kovinski deli

pravilno povezni in da kovinske cevi ne molijo ven. Zamenjajte okvarjene dele, če je potrebno.

- Upoštevajte navodila na vgradnih delih o vgradnji vrvi/mrež v povezavi z najmanjšim premerom, nujnostjo pritrditve na oba konca, skupno dolžino in namestitvijo glede na druge nadgradnje.

OBVESTILO!

Nevarnost poškodb!

Med montažo se lahko poškoduje zaščitni sloj kovinskih cevi.

- Pred uporabo namastite morebitna prizadeta mesta, da preprečite škodo zaradi rje.

Preverite nogometni gol in vsebino kompleta

OBVESTILO!

Nevarnost poškodb!

Če embalažo neprevidno odprete z ostrim nožem ali drugimi koničastimi predmeti, lahko hitro poškodujete nogometni gol.

- Embalažo odpirajte zelo previdno.
 1. Nogometni gol vzemite iz embalaže.
 2. Preverite, ali so v kompletu vsi deli (glejte **sl. A**).
 3. Preverite, ali so na nogometnem голу ali posameznih delih vidne poškodbe. Če so, nogometnega gola ne uporabljajte. Obrnite se na izdelovalčev servis na naslovu, navedenem na garancijskem listu.

Montaža

Postavitev okvirja gola



- Če je možno, nogometna vrata sestavljajte v dvoje na kasnejšem mestu uporabe.
- Vtične povezave pred montažo na ožjih delih rahlo naoljite. To olajša montažo.

1. Posamezne palice za okvir gola **1** so oštevilčene. Staknite palice ustrezajoč številkam (glejte **sl. B**).
2. Privijte palice s štirimi vijaki **3** in jih zategnite z imbus ključem **2**.

Pritrjevanje mreže

1. Razprostrite mrežo **5** po tleh. Všiti zastavici **a** označujeta zgornji levi in a desni kot (glejte **sl. C**).
2. Položite mrežo čez zgornji okvir (palice 1, 2 in 3) in zadnje poševne nosilce gola (palice 7 in 8).
3. Pritrdite mrežo z našitimi trakovi na ježka na zadnjih poševnih palicah 7 in 8, da fiksirate pravilen položaj (glejte **sl. E**).
4. Mrežo pritrdite na palice s priloženimi vrvmi za pritrditev **8**. Poleg tega konec vrvi za pritrditev zavežite zgoraj na palici 7 in vrv preprosto speljite skozi zgornji rob mreže ter okrog palic 1, 2 in 3 (glejte **sl. D**).
5. Speljite naprej ob palicah 4, 5, 6 in 1, 2, 3 spodaj ter ponovno ob 4, 5, in 6 navzgor do izhodiščne točke.
6. Tam zavežite konec vrvi za pritrditev.

Pritrditev stene

1. Pritrdite gol steno **4** s priloženimi gumbi z zapenjanjem z vrvico **7** (glejte **sl. F**) na okvir. Gumijasti čepi **b** morajo biti pri tem obrnjeni navzdol (glejte **sl. G**). Pazite, da so gumbi z zapenjanjem z vrvico na zadnji strani palic gola **1**, zato da se zaradi udarcev žog ne odprejo.
2. Pritrdite gumijaste čepa **b** s priloženimi klini **6** v tla.

Varna postavititev nogometnega gola



Nevarnost telesnih poškodb!

Če nogometni gol postavite nepravilno ali na neprimerno mesto, obstaja nevarnost telesnih poškodb.

- Nogometni gol vedno postavite na ravno površino in ga trdno zasidrajte v tla s priloženimi klini. Nogometnega gola ni dovoljeno uporabljati, če ni zaščiten pred prevrnitvijo.
- Nogometni gol postavite najmanj 2 metra stran od drugih zgradb in ovir, kot so npr. ograje, garaže, hiše, viseče veje, vrvi za perilo ali električne napeljave.
- Nogometni gol postavite na ravno in travnato podlago.
- Nogometnega gola ne postavljajte na beton, asfalt ali druge trde površine.
- Nogometni gol pred uporabo čvrsto pričvrstite s klini v tla. Pri tem upoštevajte, da je pomembno, da nogometni gol s klini pričvrstite na isti ravnini s površino tal ali pod njo, da zmanjšajte nevarnost prevrnitve.
- Pred uporabo klinov preverite, ali so tla zanje primerna (ne sme biti npr. vodovodne napeljave za vrtni zalivalni sistem).
 1. Po en klin **6** zatakните sredinsko na levo in na desno prečno palico (palica 6) in kline pribijte v tla.
 2. Tri dodatne kline v enakomernih razmikih nastavite na zadnjo prečno palico (palice 1, 2 in 3) in jih pribijte v tla.
 3. Če pritrditev s klini zaradi značilnosti tal ni možna, uporabite druge primerne pripomočke (npr. vreče s peskom), da preprečite prevrnitev nogometnega gola.

Čiščenje

OBVESTILO!

Nevarnost poškodb!

Nepriumno ravnanje z nogometnim golom lahko povzroči poškodbe.

- Ne uporabljajte agresivnih čistilnih sredstev, ostrih ali kovinskih predmetov za čiščenje, kot so noži, trde lopatice in podobno. Omenjene snovi lahko poškodujejo površine.
- Palice in tekstilne površine po potrebi očistite z rahlo navlaženo krpo.

Shranjevanje

- Prepričajte se, da so vsi deli nogometnega gola shranjeni na suhem mestu in so zaščiteni pred vremenskimi vplivi. Za ta namen uporabite originalno embalažo.
- Zato nogometni gol hranite zunaj dosega otrok, ki so mlajši od 3 let.

Tehnični podatki

Izdelek:	521019800-999
Mere (Š × V × G):	približno 240 × 170 × 85 cm
Pocinkane kovinske palice:	ø 32 mm
Debelina mreže za gol:	2 mm
Mere gol stene (Š × V):	pribl. 224 × 154,5 cm
Material	
Kovinske palice:	pocinkano jeklo
Mreža:	poliester
Gol stena:	poliester
Številka izdelka:	98038

Ker izdelke nenehno razvijamo in izboljšujemo, obstaja možnost, da pride do tehničnih sprememb in sprememb v obliki.

Izjava o skladnosti



Izjavo o skladnosti EU lahko zahtevate na naslovu, navedenem na priloženem garancijskem listu.

Odlaganje med odpadke

Odlaganje embalaže med odpadke



Embalažo med odpadke odložite ločeno po vrstah materialov. Lepenke in karton zavrzite med odpadni papir, folije pa med odpadke za recikliranje.

Odlaganje nogometnega gola med odpadke

- Nogometni gol zavrzite v skladu s predpisi in zakoni, ki veljajo v vaši državi.



Distributer:

HANSON IM- UND EXPORT GMBH
HARCKESHEYDE 91-93
22844 NORDERSTEDT
GERMANY

POPRODAJNA PODPORA

98038

  **00800 444 22 777**

 **hanson-service-si@teknihall.com**

IZDELEK:
521019800-999

04/2019

3
LETA
GARANCIJE



GARANCIJSKI LIST



NOGOMETNI GOL Z MREŽO

Predlagamo, da se pred vračilom izdelka obrnete na našo **POPRODAJNO PODPORO**, kjer bomo poskušali v najkrajšem možnem času najti rešitev tudi pri morebitnih vprašanjih v zvezi z uporabo izdelka.

04/2019

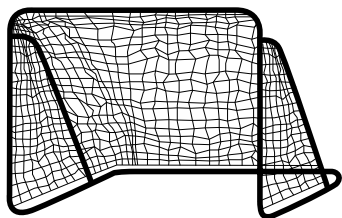

IZDELEK:

521019900-999

POPRODAJNA PODPORA

00800 444 22 777

hanson-service-si@teknihall.com

ŠTEVILKA IZDELKA

98159

NASLOV SERVISA

teknihall Elektronik GmbH
Breitefeld 15
64839 Münster bei Dieburg
GERMANY

Opis napake:

Vaši podatki:

Ime kupca: _____

Naslov: _____

E-pošta: _____

Garancijski pogoji

Cenjeni kupec,

za vsak pri nas kupljeni izdelek vam zagotavljamo najobsežnejšo garancijo kakovosti. Ker smo prepričani v kakovost naših izdelkov, vam **HOFER garancija** zagotavlja še širši nabor ugodnosti, kot je to določeno z zakonskimi določili:

Veljavnost garancije:	3 leta od prevzema izdelka
Nudimo vam:	Brezplačno popravilo oz. zamenjavo izdelka ali vračilo denarja Brez stroškov prevoza
Telefonska pomoč:	00800 444 22 777 (Brezplačna telefonska pomoč)
Dosegljivost:	pon.–pet. 08.00–20.00

Prosimo, upoštevajte, da ima **HOFER trgovina d.o.o.** možnost o vsakem posameznem garancijskem zahtevku odločiti po lastni presoji.

Da lahko uveljavljate garancijo:

- morate imeti pripravljen izpolnjen garancijski list in račun
- pokličite na telefonsko številko **POPRODAJNE PODPORE**

Garancija ne velja v naslednjih primerih:

- **za škodo, ki je nastala kot posledica vremenskih vplivov** (npr. udara strele, vode, ognja, zmrzali ipd.), **nesreče, prevoza, pri izpraznjenih baterijah ali nepravilni uporabi**
- **za poškodbe ali spremembe, ki jih povzroči kupec/tretja oseba**
- **zaradi nespoštovanja varnostnih opozoril, navodil za vzdrževanje in zaradi napak pri uporabi**
- **zaradi vodnega kamna in škode, ki jo je le-ta povzročil, izgube podatkov, škodljive programske opreme in poškodbe zaradi vročine**
- **za normalno obrabo obrabljivih delov (npr. zmogljivost akumulatorja)**

Garancija velja za proizvode izročene na območju Republike Slovenije. Proizvajalec jamči za kakovost oziroma brezhibno delovanje izdelka v garancijskem roku, ki začne teči z izročitvijo blaga. Če popravila ni mogoče izvesti v 45 dnevnem roku, bo izdelek popravljen, zamenjan ali pa bo ob soglasju kupca povrnjena kupnina. Garancijska doba se podaljša za čas popravila. Po izteku veljavnosti garancije lahko izdelek na **NASLOV SERVISA** še vedno posredujete v popravilo. Če vam popravila ali izdelave predračuna ne moremo nuditi brezplačno, boste o tem vnaprej obveščeni.

Ta garancija ne vpliva na druge zakonske garancijske obveznosti prodajalca in ne izključuje pravic potrošnika, ki izhajajo iz odgovornosti prodajalca za napake na izdelku. Veljavnost garancije se lahko podaljša le, če to predvideva zakon. V državah, v katerih so (obvezna) garancija in/ali skladiščenje rezervnih delov in/ali odškodnina za škodo določeni z zakonom, veljajo zakonsko predpisane minimalne zahteve. Servisna služba in prodajalec pri sprejemu izdelka v popravilo ne prevzemata odgovornosti za izgubo kakršnihkoli podatkov ali nastavitev, ki jih je kupec shranil na izdelku.

Oznaka proizvajalca/uvoznika: Hanson Im- und Export GmbH Harckesheyde 91-93 22844 Norderstedt, GERMANY	Podjetje in sedež prodajalca: HOFER trgovina d.o.o. Kranjska cesta 1 1225 Lukovica, SLOVENIJA
Podpis prodajalca:	