

SUMMER WAVES™ WARTUNGSKIT FÜR SWIMMINGPOOLS

LESEN SIE DIESE ANLEITUNGEN BITTE AUFMERKSAM DURCH UND BEWAHREN SIE SIE SORGFÄLTIG AUF

Sollten Sie mit Ihrem Polygroup™-Produkt auf Probleme stoßen, dann bringen Sie es nicht zum Kaufort zurück. Alle Garantieansprüche müssen direkt bei Polygroup™ geltend gemacht werden. Unterstützung bei Problemen mit Einrichtung und Fehlerbehebung erhalten Sie unter support.polygroupstore.com. Sie werden möglicherweise gebeten, das Produkt oder Teile davon zur Untersuchung und/oder Reparatur zurückzusenden. Senden Sie keine Produkte an Polygroup™ zurück, ohne vorher eine Rücksendenummer erhalten zu haben.

WICHTIGE SICHERHEITSHINWEISE

Beim Installieren und bei der Verwendung dieses Produkts, sollten grundlegende Sicherheitsvorkehrungen immer befolgt werden, einschließlich der Nachfolgenden:



ALLE ANLEITUNGEN MÜSSEN GELESEN UND BEFOLGT WERDEN

Diese müssen sorgfältig aufbewahrt werden. Ein Nichtbefolgen dieser Warnungen und Anleitungen kann zu schweren Verletzungen oder zum Tod der Benutzer, insbesondere Kinder, führen.

⚠️ WARNUNG

1. Lesen und Befolgen Sie Alle Sicherheitsinformationen und -hinweise. Bitte sorgfältig aufbewahren. Ein Nichtbefolgen dieser Warnungen und Anleitungen kann zu schweren Verletzungen oder zum Tod der Benutzer, insbesondere Kinder, führen.
2. Sorgen Sie dafür, dass Sie Kinder immer direkt sehen können und dass diese in Ihrer Nähe bleiben. Lassen Sie sie nie unbeaufsichtigt, wenn sie sich im Swimmingpool oder in seiner Nähe befinden und wenn Sie diesen Pool füllen oder entleeren.
3. Es dürfen keine zerbrechlichen Gegenstände in den Poolbereich geraten.

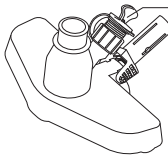
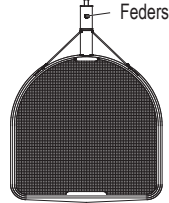
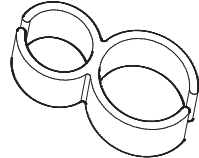
STÜCKLISTE

 <p>Stöpsel</p> <p>Saugaufsatz</p> <p>1</p>	 <p>Federstift</p> <p>Laubschutznetz</p> <p>2</p>	 <p>Schlauchbinder</p> <p>3</p>
 <p>Teleskopstange</p> <p>4</p>		 <p>Beutel für angesaugten Müll</p> <p>5</p>

BEDIENUNGSANLEITUNG

Nutzung des Laubschutznetzes

1. Teleskopstange auf die gewünschte Länge ausfahren
2. Laubschutznetz auf das offene Ende der Teleskopstange aufsetzen.
3. Entfernen Sie Blätter und anderen Schmutz aus dem Pool.

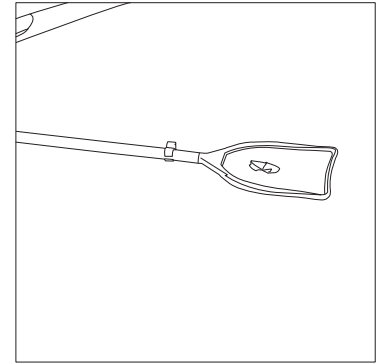
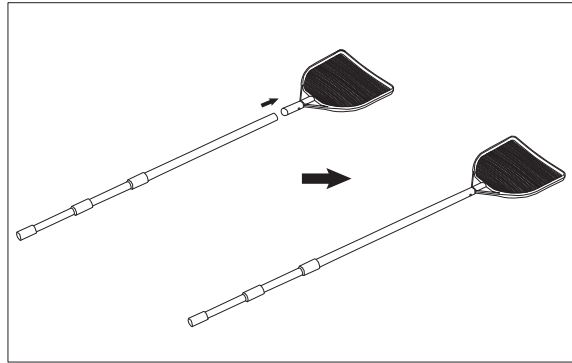
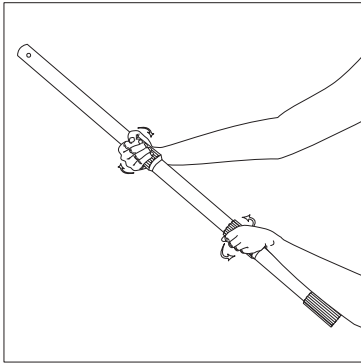

Reinigung mithilfe eines 5/8" Gartenschlauchs (nicht inklusive)

1. Teleskopstange auf volle Länge ausfahren.
2. Saugaufsatz auf das offene Ende der Teleskopstange aufsetzen.

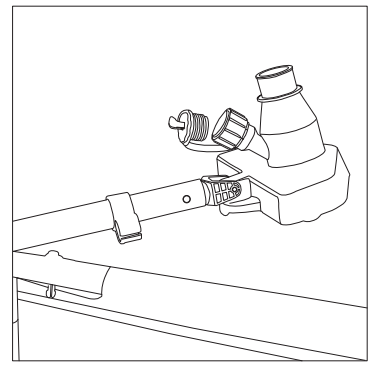
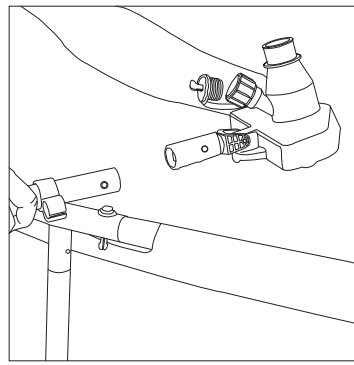
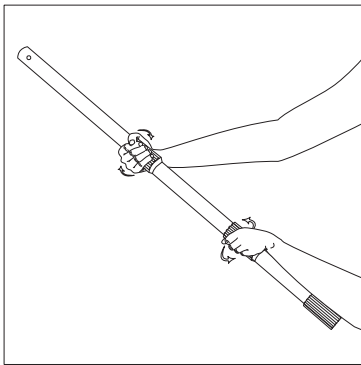

3. Den Beutel für angesaugten Müll mit dem Saugaufsatz verbinden, den Kordelzug festziehen und wie eine Schleife binden.

4. Die Wasserschlauchkappe abschrauben.

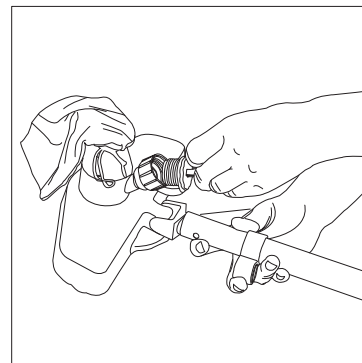
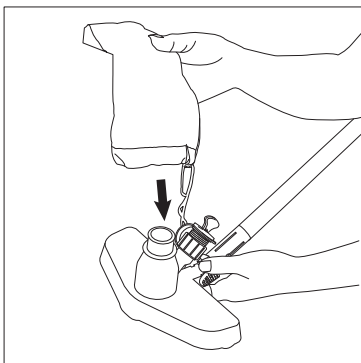

5. Einen 5/8" Gartenschlauch am Saugaufsatz per Hand anziehen.
6. Den Schlauch im Schlauchbinder fixieren.

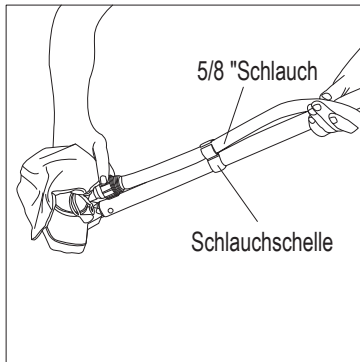

7. Den Saugaufsatz ins Wasser tauchen.

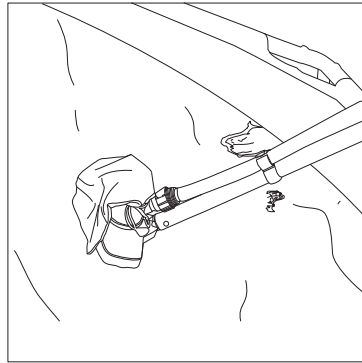

8. Die Wasserversorgung aktivieren. Dies sorgt für eine Venturi-Wirkung am Saugaufsatz, um Schmutz in den Beutel für angesaugten Müll zu leiten.

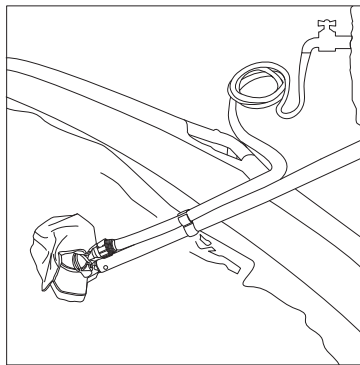

9. Den Saugaufsatz langsam quer durch den Poolboden schieben, um den Schmutz zu entfernen.

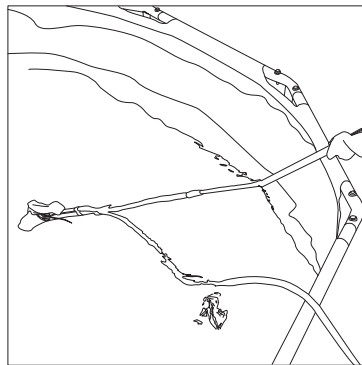



















10. Wenn Sie fertig sind oder wenn der Beutel voll ist:

- A) Den Saugaufsatz langsam zur Seitenwand des Pools bewegen, den Saugaufsatz umdrehen, das Wasser abdrehen und den Saugaufsatz aus dem Pool entfernen.
- B) Den Beutel für angesaugten Müll entfernen und den gesamten Schmutz entsorgen. Den Beutel umstülpen und mit fließendem Wasser spülen.

11. Den Reinigungsprozess so lange wiederholen, bis der Pool völlig sauber ist.

KONTAKT ZUM KUNDENDIENST

			
	 +61 (3) 989 70 700  contact@SlumberTrek.com.au		 service.polygroupbg@gmail.com
	 +33 (0) 969 360 535  aide@polypool.fr  www.polygroupsummerwaves.eu		 +30 210 6831030  info@homeandcamp.gr
	 +49 (0) 621 845 5210  service@rms-gruppe.de		 sales@globalbrandscee.com
	 +31 (0) 88 002 06 55  service@poly-group.nl  www.poly-group.nl		 +40 726 473955  polygroupservice.ro@gmail.com
	 +39 (0) 332 730 083  info@globalfar.com		 +381 (0) 637 137 822  polygroupsrbija@gmail.com
	 +34 (0) 900 905 437  apoyo@polypool.es  www.polygroupsummerwaves.eu		 polygroup@maxtoys.dk
	 +44 (0) 330 090 4414  support@poly-group.co.uk		

 support.polygroupstore.com