



Bedienungs- anleitung

MEDION[®]

**163,8 CM (65") UHD SMART-TV
P16510**



Inhalt

Zu dieser Bedienungsanleitung	3
Zeichenerklärung.....	3
Bestimmungsgemäßer Gebrauch	4
Lieferumfang	5
Sicherheitshinweise	6
Betriebssicherheit	6
Aufstellungsort	8
Umgebungstemperatur	10
Reparatur	11
Sicherheit beim Anschließen.....	11
Umgang mit Batterien	13
EU - Konformitätsinformation.....	15
Informationen zum WLAN	15
Geräteübersicht.....	16
Vorderseite	16
Rückseite	17
Fernbedienung	19
Inbetriebnahme	22
Auspacken.....	22
Montage.....	23
Batterien in die Fernbedienung einlegen.....	24
Antenne anschließen	24
Common Interface	25
Stromversorgung anschließen	25
Smart-TV ein- und ausschalten.....	25
Verwendung der Multimedia-Anschlüsse.....	26
Sendersuche nach dem ersten Einschalten.....	30
Bedienung	39
Programmauswahl	39
Toneinstellungen	39
Bildeinstellungen.....	39
Programminformationen anzeigen lassen.....	40
Favoritenlisten öffnen	41
Quelle wählen.....	42

Videotext	44
Die Bedienung des Videotexts	44
Seiten anwählen	44
Nützliche Videotext-Eigenschaften	45
Menüführung	46
Menü Kanal	47
Menü Bild.....	56
Menü Ton	57
Menü Netzwerk.....	58
Menü Einstellungen.....	60
Menü Sperren	66
Menü Zeit	67
PVR-Aufnahme	68
Senderliste	70
Media Player	71
Zugriff auf den Media Player	71
Hauptmenü des Media Players	72
Fotos anzeigen	72
Musik wiedergeben	73
Videos wiedergeben	74
EPG - Programmführer	75
Datenschutz MEDION® Smart TV.....	77
Problembehebung	78
Benötigen Sie weitere Unterstützung?.....	80
Pixelfehler bei Smart-TVs	81
Reinigung	82
Lagerung bei Nichtbenutzung.....	82
Entsorgung	83
Technische Daten.....	84
Produktdatenblatt	86
Serviceinformationen	86
Impressum	87
Datenschutzerklärung	88
Index.....	89

Zu dieser Bedienungsanleitung



Vielen Dank, dass Sie sich für unser Produkt entschieden haben. Wir wünschen Ihnen viel Freude mit dem Gerät.

Lesen Sie vor Inbetriebnahme die Sicherheitshinweise aufmerksam durch. Beachten Sie die Warnungen auf dem Gerät und in der Bedienungsanleitung.

Bewahren Sie die Bedienungsanleitung immer in Reichweite auf. Wenn Sie das Gerät verkaufen oder weitergeben, händigen Sie unbedingt auch diese Bedienungsanleitung aus, da sie ein wesentlicher Bestandteil des Produktes ist.

Zeichenerklärung

Ist ein Textabschnitt mit einem der nachfolgenden Warnsymbole gekennzeichnet, muss die im Text beschriebene Gefahr vermieden werden, um den dort beschriebenen, möglichen Konsequenzen vorzubeugen.



Dieses Signalwort bezeichnet eine Gefährdung mit einem hohen Risikograd, die, wenn sie nicht vermieden wird, den Tod oder eine schwere Verletzung zur Folge hat.



Dieses Signalwort bezeichnet eine Gefährdung mit einem mittleren Risikograd, die, wenn sie nicht vermieden wird, den Tod oder eine schwere Verletzung zur Folge haben kann.



Dieses Signalwort bezeichnet eine Gefährdung mit einem niedrigen Risikograd, die, wenn sie nicht vermieden wird, eine geringfügige oder mäßige Verletzung zur Folge haben kann.



Dieses Signalwort warnt vor möglichen Sachschäden.



Dieses Symbol gibt Ihnen nützliche Zusatzinformationen zum Zusammenbau oder zum Betrieb.



Mit diesem Symbol markierte Produkte erfüllen die Anforderungen der EU-Richtlinien (siehe Kapitel „Konformitätsinformation“).



HINWEIS!

Hinweise in der Bedienungsanleitung beachten!

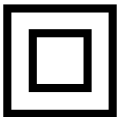

Schutzklasse II

Elektrogeräte der Schutzklasse II sind Elektrogeräte die durchgehend doppelte und/oder verstärkte Isolierung besitzen und keine Anschlussmöglichkeiten für einen Schutzleiter haben. Das Gehäuse eines isolierstoffumschlossenen Elektrogerätes der Schutzklasse II kann teilweise oder vollständig die zusätzliche oder verstärkte Isolierung bilden.

Bestimmungsgemäßer Gebrauch

Dies ist ein Gerät der Informationselektronik und ist auch für Multimediaanwendungen geeignet. Dieses Gerät dient zum Empfang und zur Wiedergabe von Fernsehprogrammen. Die unterschiedlichen Anschlussmöglichkeiten ermöglichen eine zusätzliche Erweiterung der Empfangs- und Wiedergabequellen (Receiver, DVD-Player, DVD-Recorder, Videorecorder, PC etc.). Ihr Gerät bietet Ihnen vielfältige Möglichkeiten der Nutzung.

Das Gerät ist nur für den privaten und nicht für den industriellen/kommerziellen Gebrauch bestimmt.

- Bitte beachten Sie, dass im Falle des nicht bestimmungsgemäßen Gebrauchs die Haftung erlischt.
- Bauen Sie das Gerät nicht ohne unsere Zustimmung um und verwenden Sie keine nicht von uns genehmigten oder gelieferten Zusatzgeräte.
- Verwenden Sie nur von uns gelieferte oder genehmigte Ersatz- und Zubehörteile.
- Beachten Sie alle Informationen in dieser Bedienungsanleitung, insbesondere die Sicherheitshinweise. Jede andere Bedienung gilt als nicht bestimmungsgemäß und kann zu Personen- oder Sachschäden führen.
- Nutzen Sie das Gerät nicht unter extremen Umgebungsbedingungen.
- Dieses Gerät ist nur für den Gebrauch in trockenen Innenräumen geeignet.
- Dieses Gerät ist nicht als Datenmonitor für Büroarbeitsplätze geeignet.

Lieferumfang

Bitte überprüfen Sie die Vollständigkeit der Lieferung und benachrichtigen Sie uns innerhalb von 14 Tagen nach dem Kauf, falls die Lieferung nicht komplett ist.

Mit dem von Ihnen erworbenen Produkt haben Sie erhalten:

- Ultra HD-TV
- Fernbedienung (RC1821) inkl. 2 x Batterien 1,5V AAA
- YUV-Adapter
- AV-Adapter
- Standfüße inkl. Schrauben
- Dokumentation



Erstickungsgefahr!

Verpackungsfolien können verschluckt oder unsachgemäß benutzt werden, daher besteht Erstickungsgefahr!

- Halten Sie das Verpackungsmaterial, wie z.B. Folien oder Plastikbeutel von Kindern fern.

Sicherheitshinweise

Betriebssicherheit

- Überprüfen Sie das Gerät vor der ersten Verwendung nach Schäden. Ein defektes oder beschädigtes Gerät darf nicht in Betrieb genommen werden.
- Dieses Gerät kann von Kindern ab 8 Jahren und darüber sowie von Personen mit verringerten physischen, sensorischen oder mentalen Fähigkeiten oder Mangel an Erfahrung und Wissen benutzt werden, wenn sie beaufsichtigt werden oder bezüglich des sicheren Gebrauchs des Gerätes unterwiesen wurden und die daraus resultierenden Gefahren verstanden haben.
- Kinder dürfen nicht mit dem Gerät spielen. Reinigung und Benutzer-Wartung dürfen nicht von Kindern ohne Beaufsichtigung durchgeführt werden.



GEFAHR!

Erstickungsgefahr!

Verpackungsmaterial ist kein Spielzeug! Verpackungsfolien können verschluckt oder unsachgemäß benutzt werden, daher besteht Erstickungsgefahr!

- Halten Sie das Verpackungsmaterial, wie z.B. Folien oder Plastikbeutel von Kindern fern.



GEFAHR!

Stromschlaggefahr!

Gefahr eines elektrischen Schlages, Kurzschluss- und Brandgefahr!

- Öffnen Sie niemals das Gehäuse des LCD-TVs und führen Sie keine Gegenstände durch die Schlitze und Öffnungen ins Innere des LCD-TVs ein.

**WARNUNG!****Überhitzung! Brandgefahr!**

Überhitzung kann Beschädigungen des LCD-TVs und Brandgefahr zur Folge haben!

- Schlitz- und Öffnungen des TV-Geräts dienen der Belüftung. Decken Sie diese Öffnungen nicht, z. B. mit Zeitungen, Tischdecken, Vorhängen etc., ab.
- Üben Sie keinen Druck auf das Display aus. Es besteht die Gefahr, dass das Glas des Bildschirms bricht.
- Die Fernbedienung besitzt eine Infrarot-Diode der Klasse 1. Betrachten Sie die LED nicht mit optischen Geräten.

**VORSICHT!****Verletzungsgefahr!**

Bei gebrochenem Display besteht Verletzungsgefahr!

- Berühren Sie nicht das Display mit den Fingern oder mit kantigen Gegenständen, um Beschädigungen zu vermeiden.
- Packen Sie mit Schutzhandschuhen die geborstenen Teile ein.
- Waschen Sie anschließend Ihre Hände mit Seife, da nicht auszuschließen ist, dass Chemikalien austreten können.
- Senden Sie die Bruchteile zur fachgerechten Entsorgung an Ihr Service Center.
- Trennen Sie das Gerät im Notfall sofort vom Netz und benutzen Sie es erst wieder, wenn es durch eine befähigte Person oder den Kundendienst geprüft wurde. Eine Notsituation liegt u. a. dann vor, wenn z. B. Rauch oder ungewöhnliche Geräusche aus dem Gerät kommen, Wasser eingedrungen ist, das Netzkabel oder das Gehäuse beschädigt ist.

Wenden Sie sich an den Kundendienst, wenn:

- das Netzkabel angeschmort oder beschädigt ist
- Flüssigkeit in das Gerät eingedrungen ist
- das Gerät nicht ordnungsgemäß funktioniert
- das Gerät gestürzt, oder das Gehäuse beschädigt ist
- Rauch aus dem Gerät aufsteigt

Aufstellungsort

- Die Wandmontage des TV-Gerätes darf eine Höhe von 2 m nicht überschreiten. Das Gerät muss an feste Oberflächen wie Zement oder Beton montiert werden.
- Neue Geräte können in den ersten Betriebsstunden einen typischen, unvermeidlichen aber völlig ungefährlichen Geruch abgeben, der im Laufe der Zeit immer mehr abnimmt. Um der Geruchsbildung entgegenzuwirken, empfehlen wir Ihnen, den Raum regelmäßig zu lüften. Wir haben bei der Entwicklung dieses Produktes Sorge dafür getragen, dass geltende Grenzwerte deutlich unterschritten werden.
- Halten Sie Ihren LCD-TV und alle angeschlossenen Geräte von Feuchtigkeit fern und vermeiden Sie Staub, Hitze und direkte Sonneneinstrahlung. Das Nichtbeachten dieser Hinweise kann zu Störungen oder zur Beschädigung des LCD-TVs führen.
- Betreiben Sie Ihr Gerät nicht im Freien, da äußere Einflüsse wie Regen, Schnee etc. das Gerät beschädigen könnten.

- Das Gerät darf nicht Tropf- oder Spritzwasser ausgesetzt werden. Stellen Sie keine mit Flüssigkeit gefüllten Gefäße (Vasen oder ähnliches) auf oder in die Nähe des Gerätes. Das Gefäß kann umkippen und die Flüssigkeit kann die elektrische Sicherheit beeinträchtigen.

HINWEIS!

Beschädigungsgefahr!

Bei Kerzen und anderen offenen Flammen besteht Verletzungsgefahr.

- Halten Sie Kerzen und andere offene Flammen zu jeder Zeit von diesem Produkt fern, um das Ausbreiten von Feuer zu verhindern.
 - Achten Sie auf genügend große Abstände in der Schrankwand. Halten Sie einen Mindestabstand von 10 cm rund um das Gerät zur ausreichenden Belüftung ein.
 - Vermeiden Sie Blendwirkungen, Spiegelungen und zu starke Hell-Dunkel-Kontraste, um Ihre Augen zu schonen.
 - Der optimale Betrachtungsabstand beträgt 3 mal die Bildschirmdiagonale.



GEFAHR!

Verletzungsgefahr! Lebensgefahr!

Stellen Sie ihr TV-Gerät nur auf stabile Untergründe. Umstürzende Fernsehgeräte können zu ernsthaften Verletzungen und zum Tod führen. Viele Verletzungen, speziell bei Kindern, können vermieden werden, indem folgende Vorsichtsmaßnahmen getroffen werden.

- Betreiben Sie alle Komponenten auf einer stabilen, ebenen und vibrationsfreien Unterlage, um Stürze des LCD-TVs zu vermeiden.

- Benutzen Sie nur die mit dem TV-Gerät mitgelieferten Standfüße und Schrauben.
- Benutzen Sie nur Möbel, die ein sicheres Aufstellen des TV-Gerätes gewährleisten.
- Achten Sie darauf, dass das TV-Gerät nicht über die Kanten des Möbels hinausragt.
- Stellen Sie das TV-Gerät nicht auf hoch aufgehängte Möbel, wie z. B. Hängeschränke oder Regale, ohne beides, Möbel und TV-Gerät, sicher und stabil zu befestigen. Achten Sie hier auf die korrekte Montage der Möbel und überschreiten Sie nicht deren maximale Traglast.
- Legen Sie keine Decken oder Ähnliches unter das TV-Gerät, um einen sicheren Stand zu gewährleisten.
- Weisen Sie Kinder auf die Gefahren hin, die durch das Klettern auf Möbel bestehen, wenn Sie versuchen an das TV-Gerät oder dessen Bedienelemente zu gelangen.

Wenn Sie Ihr TV-Gerät einlagern oder umsetzen, beachten Sie ebenfalls die oben genannten Sicherheitshinweise.

Umgebungstemperatur

- Das Gerät kann bei einer Umgebungstemperatur von +5 °C bis +35 °C und bei einer relativen Luftfeuchtigkeit von 20 % - 85 % (nicht kondensierend) betrieben werden.
- Im ausgeschalteten Zustand kann der LCD-TV bei -20 °C bis +60 °C gelagert werden.
- Wahren Sie mindestens einen Meter Abstand von hochfrequenten und magnetischen Störquellen (Fernsehgerät, Lautsprecherboxen, Mobiltelefon usw.), um Funktionsstörungen zu vermeiden.

- Ziehen Sie während eines Unwetters oder wenn das Gerät für längere Zeit nicht benutzt wird den Stecker aus der Steckdose und das Antennenkabel aus der Antennenbuchse.

HINWEIS!

Beschädigungsgefahr!

Bei großen Temperatur- oder Feuchtigkeitsschwankungen kann es durch Kondensation zur Feuchtigkeitsbildung innerhalb des LCD-TVs kommen, die einen elektrischen Kurzschluss verursachen kann.

- Warten Sie nach einem Transport des LCD-TVs solange mit der Inbetriebnahme, bis das Gerät die Umgebungstemperatur angenommen hat.

Reparatur

- Überlassen Sie die Reparatur Ihres LCD-TVs ausschließlich qualifiziertem Fachpersonal.
- Im Falle einer notwendigen Reparatur wenden Sie sich ausschließlich an unsere autorisierten Servicepartner.
- Stellen Sie sicher, dass bei Ersatzteilen nur die vom Hersteller angegebenen benutzt werden. Die Benutzung von unpassenden Ersatzteilen kann zur Beschädigung des Gerätes oder zur Gefahr eines Brandes führen.

Sicherheit beim Anschließen

Stromversorgung

- Auch im deaktivierten Zustand sind Teile des Gerätes unter Spannung. Um die Stromversorgung zu Ihrem LCD-TV zu unterbrechen oder das Gerät gänzlich von Spannung frei zu schalten, trennen Sie das Gerät vollständig vom Stromnetz. Ziehen Sie hierfür den Netzstecker aus der Steckdose.



Stromschlaggefahr!

Bei geöffnetem Gehäuse besteht Lebensgefahr durch elektrischen Schlag!

- Öffnen Sie nicht das Gehäuse des Geräts. Es enthält keine zu wartenden Teile.
- Betreiben Sie den LCD-TV nur an geerdeten Steckdosen mit 100 - 240 V ~50 Hz. Wenn Sie sich der Stromversorgung am Aufstellort nicht sicher sind, fragen Sie bei Ihrem Energieversorger nach.
- Die Steckdose muss immer leicht erreichbar sein, um den Netzstecker in einer Notsituation schnell aus der Steckdose ziehen zu können.
- Um die Stromversorgung zu Ihrem TV-Gerät zu unterbrechen, ziehen Sie den Netzstecker aus der Steckdose.
- Wir empfehlen zur zusätzlichen Sicherheit die Verwendung eines Überspannungsschutzes, um Ihren LCD-TV vor Beschädigung durch Spannungsspitzen oder Blitzschlag aus dem Stromnetz zu schützen.
- Verlegen Sie die Kabel so, dass niemand darauf treten oder darüber stolpern kann.
- Stellen Sie keine Gegenstände auf die Kabel, da diese sonst beschädigt werden könnten.
- Berühren Sie den Stecker nicht mit nassen Händen.
- Fassen Sie den Stecker immer am Gehäuse an und ziehen Sie ihn niemals am Kabel aus der Steckdose.
- Beachten Sie, dass das TV-Gerät auch im Standby-Betrieb weiterhin Strom verbraucht (siehe hierzu den Standby-Stromverbrauch im Kapitel „Produktdatenblatt“).



Sollte sich das Gerät im USB Modus (Mediaplayer), im optionalen HbbTV Modus oder im optionalen LAN/WLAN Betrieb (Mediaplayer/Portal) durch eine elektrische Entladung abschalten und wieder neu starten, kann es den letzten Betriebszustand nicht selbstständig wiederherstellen. Bitte starten Sie die entsprechenden Medien oder Anwendungen erneut.

Die zuletzt getroffenen Benutzereinstellungen könnten durch eine statische Entladung, die ein Abschalten des TV verursacht, ggf. nicht wieder hergestellt werden, da diese erst 5 Minuten nach einem Programmwechsel abgespeichert werden.



Alle Multimediageräte, die an die entsprechenden Anschlüsse des TV-Gerätes angeschlossen werden, müssen den Anforderungen der Niederspannungsrichtlinie entsprechen.

Umgang mit Batterien



Explosionsgefahr!

Batterien können brennbare Stoffe enthalten und auslaufen, sich stark erhitzen, entzünden oder gar explodieren.

- Vermeiden Sie unsachgemäße Behandlung, um Schäden für Ihr Gerät und Ihre Gesundheit zu vermeiden.

Befolgen Sie unbedingt folgende Hinweise:

- Halten Sie Kinder von Batterien fern.
Sollten Batterien verschluckt worden sein, suchen Sie sofort einen Arzt auf.
- Laden Sie Batterien niemals auf (es sei denn, dies ist ausdrücklich angegeben).

- Entladen Sie die Batterien niemals durch hohe Leistungsabgabe.
- Schließen Sie die Batterien niemals kurz.
- Setzen Sie Batterien niemals übermäßiger Wärme wie durch Sonnenschein, Feuer oder dergleichen aus!
- Zerlegen oder verformen Sie die Batterien nicht. Ihre Hände oder Finger könnten verletzt werden oder Batterieflüssigkeit könnte in Ihre Augen oder auf Ihre Haut gelangen. Sollte dies passieren, spülen Sie die entsprechenden Stellen mit einer großen Menge klaren Wassers und suchen Sie sofort einen Arzt auf.
- Vermeiden Sie starke Stöße und Erschütterungen.
- Vertauschen Sie niemals die Polarität.
- Achten Sie darauf, dass die Pole Plus (+) und Minus (-) korrekt eingesetzt sind, um Kurzschlüsse zu vermeiden.
- Vermischen Sie keine neuen und alten Batterien oder Batterien unterschiedlichen Typs. Dies könnte bei Ihrer Fernbedienung zu Fehlfunktionen führen. Darüber hinaus würde sich die schwächere Batterie zu stark entladen.
- Entfernen Sie verbrauchte Batterien sofort aus der Fernbedienung. Bei leeren Batterien besteht erhöhte Auslaufgefahr.
- Entfernen Sie die Batterien aus der Fernbedienung, wenn diese über einen längeren Zeitraum nicht benutzt wird.
- Ersetzen Sie alle verbrauchten Batterien Fernbedienung gleichzeitig mit neuen Batterien des gleichen Typs.
- Isolieren Sie die Kontakte der Batterien mit einem Klebestreifen, wenn Sie Batterien lagern oder entsorgen wollen.

- Bei Bedarf reinigen Sie die Batterie- und Gerätekontakte vor dem Einlegen.
- Tragen Sie bei ausgelaufenen Batterien Schutzhandschuhe und reinigen Sie die Kontakte gründlich.

EU - Konformitätsinformation

Hiermit erklärt die MEDION AG, dass sich dieses Gerät in Übereinstimmung mit den grundlegenden Anforderungen und den übrigen einschlägigen Bestimmungen befindet:

- Funkanlagenrichtlinie 2014/53/EU
- Öko-Design Richtlinie 2009/125/EG
- RoHS-Richtlinie 2011/65/EU

Die vollständige EU-Konformitätserklärung kann unter www.medion.com/conformity heruntergeladen werden.



Informationen zum WLAN

WLAN		
Frequenzbereich	2,4 GHz	
WLAN Standard	802.11 b/g/n	
Verschlüsselung	WPA2	
Frequenzbereich/MHz	Kanal	max. Sendeleistung/dBm
2400 – 2483,5	1 - 13	18,9

Geräteübersicht

Vorderseite

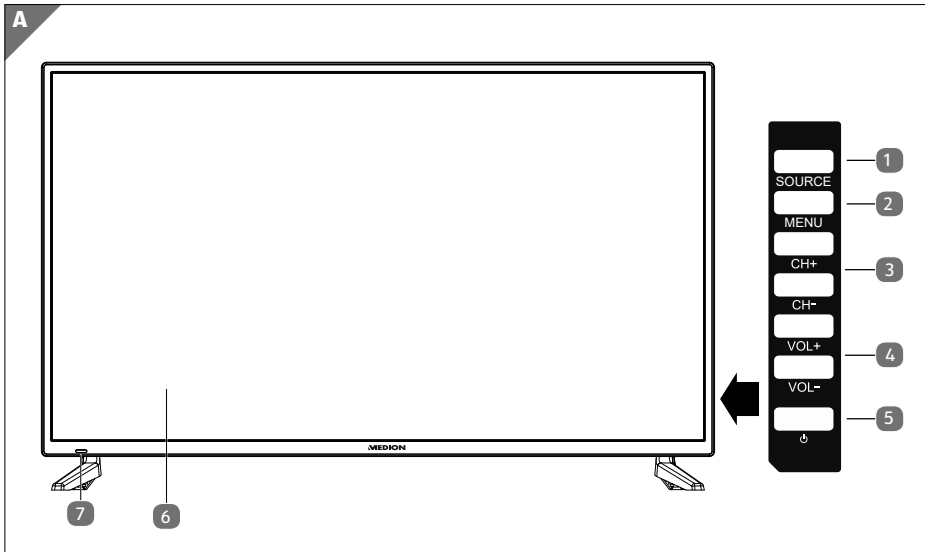

- 1 **SOURCE**: Eingabequelle wechseln
- 2 **MENU**: das Bildschirm-Menü aufrufen, um Einstellungen an Ihrem Gerät vorzunehmen
- 3 **CH+ / CH-**: ein Programm auswählen oder im Menü navigieren
- 4 **VOL+ / VOL-**: die Lautstärke einstellen oder im Menü navigieren
- 5 **⏻**: Standby Taste: das Gerät einschalten oder in den Bereitschaftsmodus schalten
- 6 LCD-Bildschirm
- 7 Betriebsanzeige: leuchtet rot auf, wenn sich das Gerät im Standby-Modus befindet. Leuchtet blau, wenn das Gerät eingeschaltet ist.
Infrarot-Sensor: Empfangsfeld für die Infrarot-Signale der Fernbedienung.

Rückseite

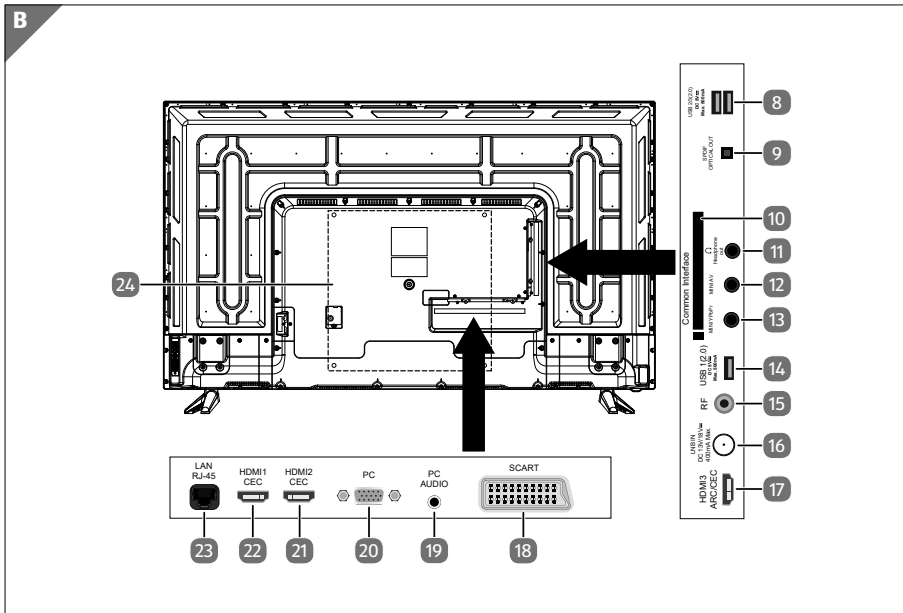

- 8** **USB 2/3 (2.0) DC 5V** \Rightarrow , **Max. 500 mA**: USB-Anschluss zum Anschluss eines externen Speichermediums für die Medienwiedergabe/PVR-Aufnahme
- 9** **SPDIF OPTICAL OUT**: Digitaler Audio-Ausgang (optisch)
- 10** **COMMON INTERFACE (CI+)**: Einschubfach zur Nutzung von Pay-TV-Karten
- 11** **HEADPHONE OUT**: Zum Anschluss eines Kopfhörers mit 3,5-mm-Klinkenstecker
- 12** **MINI AV**: Audio-/Video-Eingang (mittels des mitgelieferten Cinch-Adapters)
- 13** **MINI YPBPR**: YPbPr-Komponenten-Eingang (mittels des mitgelieferten Cinch-Adapters)
- 14** **USB 1 (2.0) DC 5V** \Rightarrow , **Max. 500 mA**: USB-Anschluss zum Anschluss eines externen Speichermediums für die Medienwiedergabe/PVR-Aufnahme
- 15** **RF**: Antennenanschluss (DVB-T/DVB-T2 HD/DVB-C/Analog)
- 16** **LNB IN DC 13V/18V** \Rightarrow **400 mA Max.**: Zum Anschluss der Antenne (Satellit)

- 17 **HDMI3 ARC/CEC**: HDMI-Anschluss für Geräte mit HDMI-Ausgang (HDMI 3 kann für ARC/CEC genutzt werden)
- 18 **SCART**: SCART-Anschluss für Geräte mit SCART-Ausgang (analog)
- 19 **PC AUDIO**: Audio-Anschluss zur Tonwiedergabe vom PC
- 20 **PC**: Anschluss zum Anschluss eines PCs
- 21 **HDMI2 CEC**: HDMI-Anschluss für Geräte mit HDMI-Ausgang (HDMI 2 kann für CEC genutzt werden)
- 22 **HDMI1 CEC**: HDMI-Anschluss für Geräte mit HDMI-Ausgang (HDMI 1 kann für CEC genutzt werden)
- 23 **LAN RJ-45**: Netzwerkanschluss für die Smart-Funktionen
- 24 Befestigungslöcher für eine Wandhalterung



Die Wandmontage des TV-Gerätes darf eine Höhe von 2 m nicht überschreiten. Das Gerät muss an feste Oberflächen wie Zement oder Beton montiert werden.

Fernbedienung

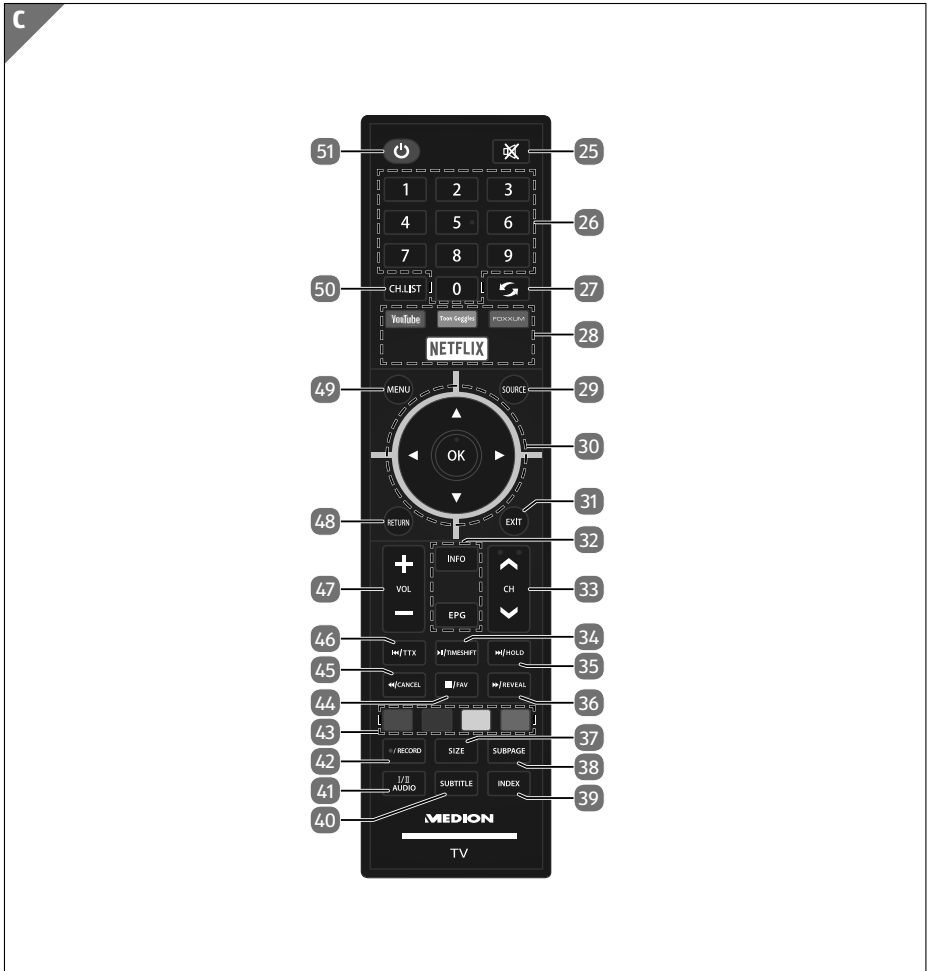

25



Stummschalten

26

Zifferntasten

TV: Programmwahl, Videotext: Seitenwahl

27



Vorheriges Fernsehprogramm einstellen.

- 28 Medienportale** Direkt-Links zu den Medienportalen
- YOUTUBE** YouTube-Link
 - TOON GOOGLE** keine Funktion
 - FOXXUM** Link zum MEDION-Portal
 - NETFLIX** Netflix-Link
- 29 SOURCE** Eingangssignal angeschlossener Geräte anwählen.
- 30 Richtungstasten**
- ▲ Im Menü nach oben.
Videotext: Die nächste Seite auswählen.
 - ▼ Im Menü nach unten.
Videotext: Die vorherige Seite auswählen.
 - ◀ Im Menü nach links.
Videotext: Unterseite aufrufen.
 - ▶ Im Menü nach rechts.
Videotext: Unterseite aufrufen.
- OK** In bestimmten Menüs Auswahl bestätigen.
- 31 EXIT** Menü verlassen
- 32 INFO** Zum Anzeigen von Informationen, wie aktuelle Programmnummer und Bildformat.
- EPG** Digitale Zeitschrift für Fernsehprogramme und Radioprogramme (senderabhängig).
- 33 CH-/+** Programmwahltasten
- 34 ▶ II** Wiedergabe starten/Wiedergabe unterbrechen
- TIMESHIFT** TV-Betrieb: Timeshift-Aufnahme starten/abspielen
- 35 ▶▶** Nächster Titel/nächstes Kapitel
- HOLD** Videotext: Mehrfachseite anhalten
- 36 ▶▶** Schneller Vorlauf
- REVEAL** Videotext: Verborgenen Text anzeigen.
- 37 SIZE** Bildformat ändern
- Videotext: 1 x Drücken, obere Hälfte vergrößern
 - 2 x Drücken, untere Hälfte vergrößern

38	SUBPAGE	Videotext: Unterseite öffnen
39	INDEX	PVR-Aufnahmeliste öffnen; Videotext: Hauptseite aufrufen
40	SUBTITLE	DTV/Satellit/Mediabrowser: Untertitelfunktion
41	I/II AUDIO	Tonnorm Stereo / Mono einstellen
42	● /RECORD	PVR-Aufnahme starten
43	Farbtasten	ROT Für die Benutzung in bestimmten Menüs. GRÜN Für die Benutzung in bestimmten Menüs. GELB Für die Benutzung in bestimmten Menüs. BLAU Für die Benutzung in bestimmten Menüs.
44	■ FAV.	Wiedergabe stoppen Favoritenliste aufrufen.
45	◀◀ CANCEL	Schneller Rücklauf Videotext: Text ausblenden
46	◀◀ TTX	Vorheriger Titel/vorheriges Kapitel Videotext öffnen/schließen, Hintergrund transparent schalten
47	VOL-/+	Lautstärke erhöhen (+) oder verringern (-).
48	RETURN	In Menüs einen Schritt zurück
49	MENU	Menü öffnen und schließen.
50	CH.LIST	Kanalliste öffnen
51	⏻	POWER, d. h. Smart-TV ein-/ausschalten (Standby-Modus ein-/ausschalten).

Inbetriebnahme

Lesen Sie vor der Inbetriebnahme bitte unbedingt das Kapitel „Sicherheitshinweise“.

Auspacken

- Wählen Sie vor dem Auspacken einen geeigneten Platz zum Aufstellen.
- Öffnen Sie den Karton sehr vorsichtig, um eine mögliche Beschädigung des Gerätes zu verhindern. Dies kann passieren, wenn zum Öffnen ein Messer mit einer langen Klinge verwendet wird.
- Entfernen Sie das Verpackungsmaterial vollständig.
- In der Verpackung befinden sich verschiedene Kleinteile (Batterien, u. a.). Halten Sie diese von Kindern fern, es besteht Verschluckungsgefahr.
- Bewahren Sie das Verpackungsmaterial bitte gut auf und benutzen Sie ausschließlich dieses, um den Fernseher zu transportieren.



Erstickungsgefahr!

Verpackungsfolien können verschluckt oder unsachgemäß benutzt werden, daher besteht Erstickungsgefahr!

- Halten Sie das Verpackungsmaterial, wie z.B. Folien oder Plastikbeutel von Kindern fern.

Montage

Befestigen Sie den Fuß wie in der Zeichnung abgebildet. Führen Sie diesen Schritt vor dem Anschluss des Smart-TVs durch (siehe Abb. 1).

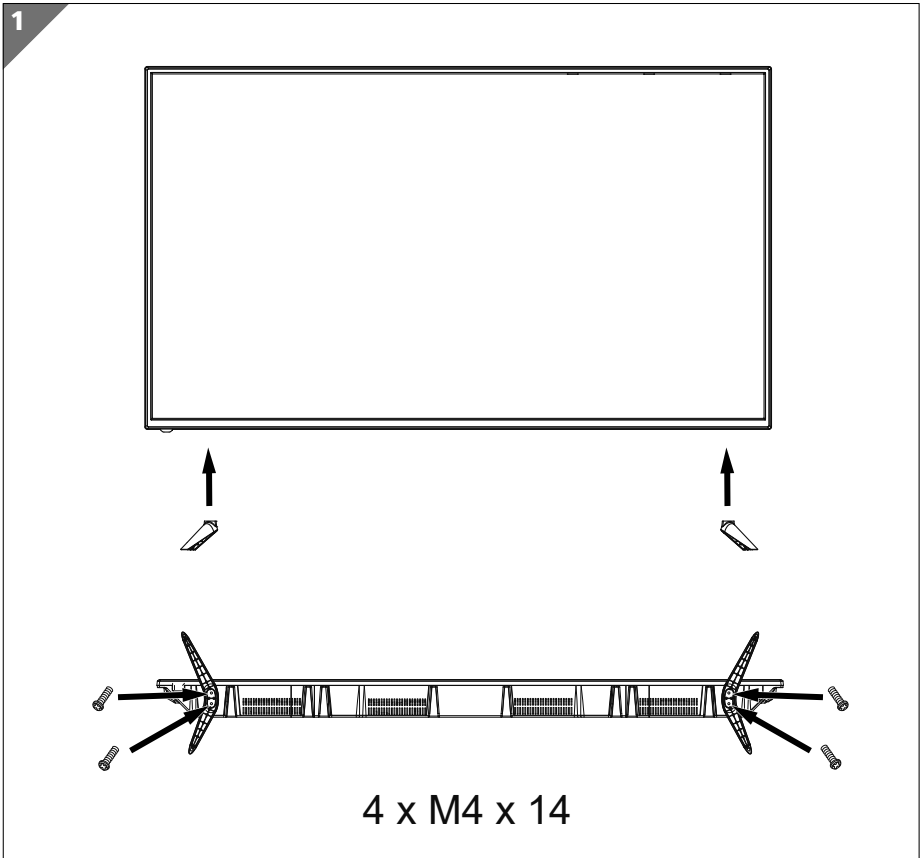

Batterien in die Fernbedienung einlegen

- Entfernen Sie die Batteriefachabdeckung auf der Rückseite der Fernbedienung.
- Legen Sie zwei Batterien vom Typ LR03 / AAA / 1,5V in das Batteriefach der Fernbedienung ein. Beachten Sie dabei die Polung der Batterien (im Batteriefachboden markiert).
- Schließen Sie das Batteriefach.

HINWEIS!

Beschädigungsgefahr!

Die Fernbedienung könnte durch auslaufende Batterien beschädigt werden, wenn Sie sie längere Zeit nicht benutzen!

- Nehmen Sie die Batterien aus der Fernbedienung heraus, wenn das Gerät längere Zeit nicht benutzt wird.

Antenne anschließen

Ihr Smart-TV unterstützt unterschiedliche Antennensignale. An den Anschluss mit der Bezeichnung **RF 15** können Sie folgende Bildsignale einspeisen:

- über Analog Kabel / eine Analoge Hausantenne,
- über eine DVB-T/DVB-T2¹ Antenne oder
- über einen DVB-C¹ Anschluss
- Stecken Sie ein Antennenkabel entweder von der Hausantenne / vom analogen Kabelanschluss, von der DVB-T Antenne oder vom DVB-C Anschluss in den Antennenanschluss am Smart-TV.

An den Anschluss mit der Bezeichnung **LNB IN 16** haben Sie zusätzlich noch die Möglichkeit eine digitale Satellitenanlage anzuschließen.

- Schrauben Sie den F-Stecker eines Koaxialantennenkabels an den Anschluss am Smart-TV fest.



Um verschlüsselte/kostenpflichtige Programme empfangen zu können, ist der Einsatz einer entsprechenden Karte erforderlich. Setzen Sie dazu ein CAM-Modul (im Fachhandel erhältlich) in den dafür vorgesehenen Schacht an der linken Geräteseite ein (**COMMON INTERFACE 10**). In das CAM-Modul stecken Sie anschließend die Karte Ihres Anbieters.

¹ Dieser Service muss in Ihrer Region verfügbar sein

Common Interface

Wenn Sie kostenpflichtige Kanäle anschauen möchten, müssen Sie sich zuvor bei einem entsprechenden Anbieter anmelden. Nach der Anmeldung erhalten Sie von Ihrem Anbieter ein Conditional Access Module (CAM-Modul) und eine spezielle Karte. Hinweise zu den Einstellungen finden Sie in der mit dem Modul gelieferten Dokumentation.

Installieren Sie die CI-Komponenten auf folgende Weise in Ihrem Fernsehgerät:

- Setzen Sie zunächst das CAM-Modul in den Steckplatz an der Seite des Smart-TVs ein. Anschließend stecken Sie die Karte ein.
- Verbinden Sie das Fernsehgerät mit der Stromversorgung, schalten Sie es ein und warten Sie einen Moment, bis die Karte erkannt wird.





Beachten Sie, dass Sie das CI Modul nur einsetzen oder herausnehmen dürfen, wenn sich das Gerät im STANDBY-Modus befindet oder vom Stromnetz getrennt ist.

Das CAM-Modul muss richtig herum eingesetzt werden; falsch herum lässt es sich nicht einschieben. CAM-Modul oder Fernsehgerät können beschädigt werden, falls Sie versuchen, das CAM-Modul mit Gewalt einzuschieben.

Stromversorgung anschließen

- Verbinden Sie den Netzstecker am Gerät mit einer gut erreichbaren Netzsteckdose 100-240V~50 Hz.

Smart-TV ein- und ausschalten

- Das Gerät befindet sich im Standby-Betrieb, sobald sie den Netzstecker mit der Netzsteckdose verbunden haben.
- Um das Gerät einzuschalten, drücken Sie
 - an der Fernbedienung: die Standby/Ein-Taste  **51**;
 - am Gerät: die Taste  **5**.
- Mit der Standby/Ein-Taste  der Fernbedienung schalten Sie das Gerät wieder in den Standby-Modus. Das Gerät wird zwar ausgeschaltet, aber es wird weiterhin Strom verbraucht.



Bei fehlendem Eingangssignal schaltet das Gerät nach fünf Minuten automatisch in den Standby-Modus. Auf dem Bildschirm wird bis dahin ein Countdown-Timer eingeblendet. Diese Funktion steht nicht bei allen Quellen zur Verfügung.

Verwendung der Multimedia-Anschlüsse

HINWEIS!

Beschädigungsgefahr!

Fehlbedienung kann zu Beschädigung der verwendeten Geräte führen.

- Lesen Sie vor der Verkabelung und Inbetriebnahme unbedingt auch die Gebrauchsanleitungen der anzuschließenden Geräte.

HINWEIS!

Beschädigungsgefahr!

Wenn Stecker und Buchsen falsch zusammengeführt werden, kann es zu Beschädigungen an den Kontakten kommen.

- Achten Sie darauf, dass Stecker und entsprechende Buchsen genau zusammen passen, um eine Beschädigung der Kontakte zu vermeiden. Durch die Anordnung der Kontakte passen manche Stecker nur in einer Position in die Buchse.

Scart

Der Scart-Anschluss vereinfacht die Verbindung von verschiedenen Videogeräten, da hier Bild- und Tonsignale in einem, mehrpoligen Stecker geführt werden. Verwenden Sie hierfür ein handelsübliches Scart-Kabel.

- Verbinden Sie Scart-Ein- und Ausgang der verwendeten Geräte mit einem Scart-Kabel.

AV

Die AV-Übertragung (Composite) funktioniert über drei Cinch-Anschlüsse, wobei einer das Videosignal (gelb) und zwei das Stereo-Audiosignal (rot/weiß) übertragen. Verwenden Sie hierfür ein handelsübliches AV-Kabel.

- Verbinden Sie AV-Ein- und Ausgänge der Geräte mit einem AV-Kabel.
- Sollten eingebundene Geräte über AV-Anschlüsse auf Miniklinke verfügen, verwenden Sie bitte einen entsprechenden AV-Adapter (3x Cinch > Miniklinke) (optional).

YPbPr

Die YPbPr-Übertragung (Component) funktioniert über fünf Cinch-Anschlüsse, wobei hier drei Buchsen das Videosignal (rot/blau/grün) und die übrigen zwei Buchsen das Stereo-Audiosignal (rot/weiß) übertragen. Verwenden Sie hierfür ein handelsübliches YPbPr-Kabel.

- Verbinden Sie YPbPr-Ein- und Ausgänge der verwendeten Geräte mit einem YPbPr-Kabel.
- Sollten eingebundene Geräte über YPbPr-Anschlüsse auf Miniklinke verfügen, verwenden Sie bitte einen entsprechenden YPbPr-Adapter (5x Cinch > Miniklinke) (optional).

HDMI

HDMI (High Definition Multimedia Interface) ist eine Schnittstelle für digitale Bild- und Tonübertragung. Sie ist die qualitativ beste Übertragungsart und kann ab Version 2.0 auch Ultra HD-Auflösung wiedergeben. Verwenden Sie hierfür handelsübliche HDMI-Kabel:

- Verbinden Sie die entsprechenden HDMI-Anschlüsse der verwendeten Geräte mit einem HDMI-Kabel.

HDMI ARC

Wenn Sie ein TV-Gerät als Signalempfänger UND Signalquelle (zur Übertragung des Tonsignals an einen Audio-Receiver) verwenden wollen, sollten Sie einen HDMI-Anschluss mit Audio Return Channel (ARC) verwenden. Die HDMI-Verbindung zum TV-Gerät funktioniert dann in beide Richtungen. Es können von einem Videogerät Bild- und Tonsignale empfangen und zusätzlich das Tonsignal des TV-Geräts über den Audio Return Channel an den Audio Receiver gesendet werden.

- Verbinden Sie das Videogerät (z.B. BluRay-Player) über HDMI mit dem Audio Receiver.
- Verbinden Sie den Audio Receiver über HDMI/ARC mit dem TV-Gerät.
- Achten Sie darauf, dass die Lautsprechersteuerung des TV-Geräts auf den externen Verstärker geroutet ist.

HDMI CEC

Wenn Sie verschiedene Geräte über CEC-fähige HDMI-Anschlüsse miteinander verbinden, können Sie gewisse Funktionen des gesamte HDMI-Netzwerks mit einer Fernbedienung steuern (z.B. Standby- oder Record-Funktionen):

- Verbinden Sie alle Geräte über CEC-fähige HDMI-Anschlüsse mit HDMI-Kabeln.
- Achten Sie darauf, dass die CEC-Funktionen für alle Anschlüsse aktiviert sind und alle Geräte entsprechend eingebunden werden.

USB

Über einen USB-Anschluss können Sie Speichermedien wie USB-Sticks oder externe Festplatten anschließen und auslesen. Verwenden Sie hierfür ein passendes USB-Kabel. Falls ein entsprechendes USB-Kabel im Lieferumfang enthalten ist, verwenden Sie bitte dieses (z.B. bei Festplatten).

- Verbinden Sie die entsprechenden USB-Anschlüsse der Geräte mit einem passenden USB-Kabel. Verwenden Sie nach Möglichkeit kein USB-Verlängerungskabel, da es hier, abhängig von der Spannung, zu Problemen führen könnte.

SPDIF

SPDIF (Sony®/Phillips Digital Interface) ist eine Schnittstelle zur Übertragung von digitalen Stereo- oder Mehrkanal-Audiosignalen zwischen verschiedenen Geräten. Für gewöhnlich wird das digitale Audiosignal über einen koaxialen (Cinch) oder einen optischen Anschluss ausgegeben. Verwenden Sie hierfür ein entsprechendes, handelsübliches Kabel.

- Verbinden Sie die SPDIF-Anschlüsse der verwendeten Geräte mit einem entsprechenden SPDIF-Kabel.

VGA (PC)

Über den VGA-Anschluss können Sie einen PC mit einem Monitor/TV-Gerät verbinden, um das Bildsignal zu übertragen. Verwenden Sie hierfür ein handelsübliches VGA-Kabel.

- Verbinden Sie die VGA-Anschlüsse der verwendeten Geräte mit einem VGA-Kabel.

VGA Audio

Wenn Sie über den VGA-Anschluss einen PC mit einem Monitor/TV-Gerät verbunden haben, ermöglicht der VGA Audio-Anschluss zusätzlich die Tonübertragung. Verwenden Sie hierfür ein handelsübliches Stereo-Miniklinkenkabel.

- Verbinden Sie die VGA Audio-Anschlüsse der verwendeten Geräte mit einem Stereo-Miniklinkenkabel.

Kopfhöreranschluss (Headphones Out)

Der Kopfhöreranschluss dient zum Anschluss eines Kopfhörers mit Stereo-Miniklinkenanschluss.

- Verbinden Sie den Kopfhörer mit der Stereo-Miniklinkenbuchse des Geräts. Bei manchen Geräten werden daraufhin die Lautsprecher stummgeschaltet.
- Andernfalls sollten Sie alle notwendigen Einstellungen im Tonmenü vornehmen, um Lautsprecher- und Kopfhörersignal aufeinander abzustimmen.



Gefahr von Hörschäden!

Um eine mögliche Schädigung des Hörsinns zu verhindern, vermeiden Sie das Hören bei großer Lautstärke über lange Zeiträume.

- Stellen Sie die Lautstärke vor der Wiedergabe auf den niedrigsten Wert ein.
- Starten Sie die Wiedergabe und erhöhen Sie die Lautstärke auf den Pegel, der für Sie angenehm ist.

Sendersuche nach dem ersten Einschalten

Wenn Sie Ihr Gerät zum ersten Mal einschalten, werden Sie durch die **ERSTINSTALLATION** geführt.



- Mit den Tasten \blacktriangledown \blacktriangle \blacktriangleleft \blacktriangleright **30** wählen Sie die Sprache.
- Nachdem Sie die Auswahl der Sprache mit **OK 30** bestätigt haben, bestätigen Sie die Option **WEITER** mit der Taste **OK**.
- Daraufhin werden Sie aufgefordert, den Smart-TV Datenschutzbestimmungen zuzustimmen. Dies ist notwendig, wenn Sie beabsichtigen, die Netzwerk/Internet/HbbTV-Dienste in Anspruch zu nehmen. Lesen Sie die Datenschutzeinstellungen sorgfältig durch. Wählen Sie mit \blacktriangledown \blacktriangle \blacktriangleleft \blacktriangleright die einzelnen Punkte aus und bestätigen Sie sie ggf. mit **OK**.

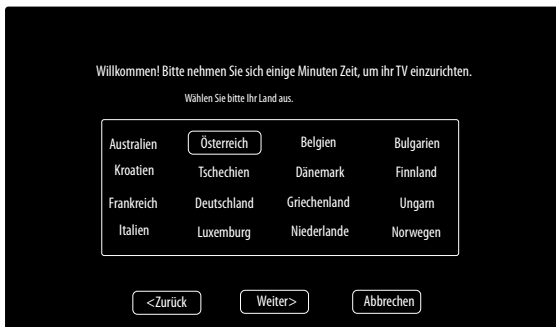

- Wählen Sie dann mit \blacktriangledown \blacktriangle \blacktriangleleft \blacktriangleright das gewünschte Land. Die Ländereinstellung hat Einfluss auf die Reihenfolge, in der die Programme gespeichert werden. Außerdem sind für die einzelnen Länder die übrigen Optionen voreingestellt.
- Nachdem Sie die Auswahl des Landes mit **OK** bestätigt haben, bestätigen Sie die Option **WEITER** mit der Taste **OK**.



- Wählen Sie dann mit \blacktriangledown \blacktriangle \blacktriangleleft \blacktriangleright die gewünschte Zeitzone.
- Nachdem Sie die Auswahl des Landes mit **OK** bestätigt haben, bestätigen Sie die Option **WEITER** mit der Taste **OK**.

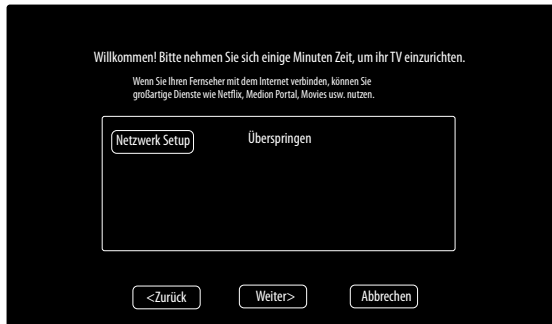

- Wählen Sie dann mit \blacktriangledown \blacktriangle \blacktriangleleft \blacktriangleright die Option **NETZWERK SETUP**, wenn Sie eine Internet-Verbindung herstellen wollen. Andernfalls wählen Sie die Option **ÜBERSPRINGEN**.

Netzwerkeinstellungen

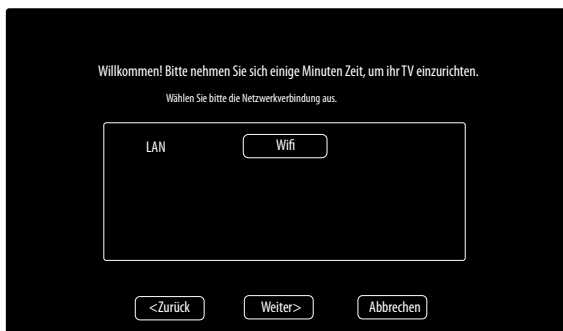

- Wählen Sie die gewünschte Netzverbindungsart **LAN** oder **WIFI**.

- Nachdem Sie die Auswahl mit **OK** bestätigt haben, bestätigen Sie die Option **WEITER** mit der Taste **OK**.

LAN

- Unter **IP KONFIGURATION** können Sie den **TYP** der LAN-Verbindung wählen (**DHCP** oder **STATISCH**). Wählen Sie **STATISCH**, wenn Sie manuell Einstellungen an den Optionen **IP**, **SUBNETZMASKE**, **GATEWAY** und **DNS1/2** vornehmen wollen.
- Wählen Sie anschließend **VERBINDEN** und bestätigen Sie mit **OK**. Die Netzwerkverbindung wird daraufhin hergestellt. Es erscheint die Meldung **VERBINDUNG OK**. Drücken Sie anschließend die Taste **EXIT** **31**, um zum nächsten Einrichtungspunkt der Erstinstallation zu gelangen.

Wifi

- Unter der Option **BASISSTATION** werden anschließend alle verfügbaren Netzwerke angezeigt. Wählen das gewünschte Netzwerk mit den Richtungstasten **▲ ▼** und drücken Sie **OK**.
- Geben Sie über die virtuelle Tastatur das notwendige Passwort ein, wählen Sie anschließend die Return-Taste **↵** und bestätigen Sie mit **OK**.
- Bestätigen Sie anschließend die Option **VERBINDEN** mit **OK**. Die Netzwerkverbindung wird nun hergestellt. Es erscheint die Meldung **VERBINDUNG OK**. Drücken Sie anschließend die Taste **EXIT**, um zum nächsten Einrichtungspunkt der Erstinstallation zu gelangen.



Wenn Sie bei der Erstinstallation keine Netzwerkverbindung herstellen, können Sie dies anschließend im Menü unter **NETZWERK** jederzeit nachholen.

- Wenn gewünscht, können Sie nun Ihren Netflix Account einrichten. Wenn Sie keinen Netflix Account besitzen oder diesen erst später einrichten wollen, wählen Sie **ÜBERSPRINGEN**, um zum nächsten Einrichtungspunkt der Erstinstallation zu gelangen. Wählen Sie **NETFLIX KONFIGURIEREN** und bestätigen Sie mit **OK**, wenn Sie den Account einrichten wollen.
- Ist die Einrichtung erfolgt, können Sie mit der Taste **EXIT** zur Erstinstallation zurückgelangen. Wählen Sie anschließend **ÜBERSPRINGEN**, um zum nächsten Einrichtungspunkt der Erstinstallation zu gelangen.

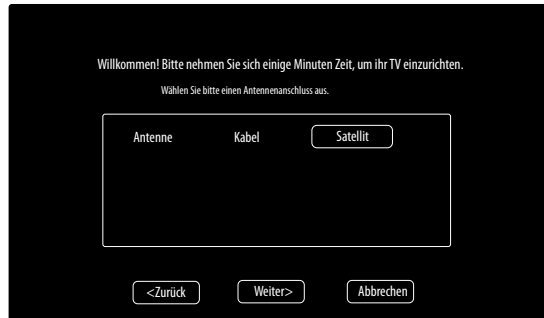

- Wählen Sie den gewünschte Antennenanschluss **ANTENNE**, **KABEL** oder **SATELLIT**.
- Nachdem Sie die Auswahl mit **OK** bestätigt haben, bestätigen Sie die Option **WEITER** mit der Taste **OK**.

Antenne

- Wählen Sie den Antennenanschluss **ANTENNE**.
- Nachdem Sie die Auswahl mit **OK** bestätigt haben, bestätigen Sie die Option **WEITER** mit der Taste **OK**.
- Es erscheint eine Sicherheitsabfrage. Wählen Sie **JA** und bestätigen Sie mit **OK**. Daraufhin startet der Suchlauf.

Kabel

Menüpunkt	Einstellung
SUCHEN	Starten des Sendersuchlaufs.
SUCHMODUS	Hier können Sie den Suchmodus einstellen. In der Einstellung NETZWERK werden nur die aktiven Frequenzen nach Programmen abgesucht. In der Einstellung VOLL wird das komplette Frequenzband abgesucht, dies benötigt die längste Suchzeit.
FREQUENZ (nur im Modus DVB-C)	Frequenz einstellen. Standardeinstellung ist AUTOMATISCH . Nur aktiv, wenn im Suchmodus der Eintrag NETZWERK gewählt ist.
MODULATION (nur im Modus DVB-C)	Modulation einstellen. Standardeinstellung ist AUTOMATISCH . Nur aktiv, wenn im Suchmodus der Eintrag NETZWERK gewählt ist.

Menüpunkt	Einstellung
SYMBOL (nur im Modus DVB-C)	Symbolrate einstellen. Standardeinstellung ist AUTOMATISCH . Nur aktiv, wenn im Suchmodus der Eintrag NETZWERK gewählt ist.
NETZWERK ID (nur im Modus DVB-C)	Netzwerk ID einstellen. Standardeinstellung ist AUTOMATISCH . Nur aktiv, wenn im Suchmodus der Eintrag NETZWERK gewählt ist.

- Nachdem Sie die Einstellungen vorgenommen haben, wählen Sie die Option **SUCHEN** und bestätigen Sie mit **OK**.
- Es erscheint eine Sicherheitsabfrage. Wählen Sie **JA** und bestätigen Sie mit **OK**. Daraufhin startet der Suchlauf.

Satellit

Einstellung	
SATELLIT	<p>Wählen Sie mit ◀ ▶ den Satelliten aus, für den Sie die Einstellungen ändern möchten. Bestätigen Sie mit OK, um die folgenden Untermenüs zu erreichen.</p> <div style="display: flex; align-items: center;"> <div style="border: 1px solid black; padding: 5px; margin-right: 10px; text-align: center;"> i </div> <p>Um in die SATELLITENEINSTELLUNGEN zurückzugelangen, drücken Sie die Taste RETURN 48.</p> </div>
BEARBEITEN	
Wenn gewünscht, drücken Sie die gelbe Taste 43 , um den ausgewählten Satelliten zu bearbeiten.	
LÄNGENGRAD RICHTUNG	Mit den Richtungstasten ◀ ▶ wählen Sie die Orbit Position WESTEN oder OSTEN .
LÄNGENGRAD WINKEL	Mit den Zahlentasten geben Sie die Gradzahl ein.
BAND	Wählen Sie das gewünschte Frequenzband KU oder C .
UMBENENNEN	Drücken Sie die rote Taste, um den Namen des Satelliten zu ändern. Wählen Sie mit den Pfeiltasten die gewünschten Zeichen. Speichern Sie den neuen Namen mit der Taste OK .
HINZUFÜGEN	
Drücken Sie die rote Taste 43 , um einen neuen Satelliten anzulegen. Die Einstellmöglichkeiten sind hier die selben, wie unter BEARBEITEN .	
LÖSCHEN	
Wählen Sie den zu löschenden Satelliten aus der Liste aus und drücken Sie die grüne Taste 43 . Bestätigen Sie die Abfrage mit JA .	

Einstellung	
TRANSPONDER	Wählen Sie den Transponder aus, für den Sie die Einstellungen ändern wollen oder über den der Suchlauf gestartet werden soll.
	BEARBEITEN Wenn gewünscht, drücken Sie die gelbe Taste, um den angewählten Transponder zu bearbeiten.
	FREQUENZ Geben Sie über die Zahlentasten die Frequenz ein.
	SYMBOL Geben Sie über die Zahlentasten die Symbolrate ein.
	POLARISATION Wählen Sie mit ◀ ▶ die Polarisationssebene.
	LÖSCHEN Wählen Sie den zu löschenden Transponder wie oben beschrieben aus der Liste aus und drücken Sie die grüne Taste. Bestätigen Sie die Abfrage mit JA .
	HINZUFÜGEN Drücken Sie die rote Taste, um einen neuen Transponder anzulegen. Die Einstellmöglichkeiten entsprechen denen von BEARBEITEN .
LNB SPANNUNG	Stellen Sie hier die LNB-Spannung ein.
LNB TYP	Geben Sie hier die Oszillatorfrequenz zu Ihrem LNB-Typ aus. Als Standard ist UNIVERSELL ausgewählt.
22KHZ TON	Stellen Sie hier ggf. den Tone ein, Standard ist AUTOMATISCH .
TON-BURST	Wenn Ihre Satelliten-Anlage ein Tonburst benötigt, können Sie hier BURST A oder B einstellen.
DISEQC 1.0/1.1	Wenn Sie eine Satelliten-Antenne mit mehreren LNBS bzw. einem DiSEqC-Schalter angeschlossen haben, stellen Sie das gewünschte LNB hier ein.
MOTOR	Wenn Ihre Satelliten-Antenne eine Motorsteuerung hat, wählen Sie mit ◀ ▶ die gewünschte DiSEqC-Version aus. Drücken Sie OK , um die Antennenposition zu definieren.

Einstellung	
UNICABLE	Folgende UNICABLE -Einstellungen können hier vorgenommen werden.
	SLOT Hier können Sie den gewünschten Kanal einstellen.
	FREQUENZ Hier können Sie die Center Frequenz einstellen
	PIN Hier können Sie die Satellitenposition einstellen.
	LNB Wählen Sie den gewünschten LNB.
	ÜBERPRÜFEN Drücken Sie OK, um die Einstellungen zu übernehmen
SUCHEN	Wählen Sie diese Option, um Einstellungen für den Suchlauf vorzunehmen.
	SATELLIT Wählen Sie den Satelliten aus, für den Sie den Suchlauf durchführen möchten.
	TRANSPONDER Wählen Sie den Transponder aus, über den der Suchlauf gestartet werden soll.
	SUCHMODUS Legen Sie fest, nach welchen Kanälen Sie Suchen wollen: FREI (freie Kanäle), VERSCHLÜSSELT (verschlüsselte Kanäle) oder FREI+VERSCHLÜSSELT (freie und verschlüsselte Kanäle).
	SERVICETYP Kanal Type wählen. DTV: Suche nach digitalen TV-Sendern. RADIO: Suche nach digitalen Radiosendern. ALLE: Suche nach digitalen TV- und Radiosendern.
	SUCHTYP Suchmodus einstellen. BLINDSUCHE: Eine vollständige Suche des gewählten Satelliten wird durchgeführt. Hierbei werden auch neue Transponder berücksichtigt, die nicht in der Transponderliste enthalten sind. Bei der Blindsuche werden zwei Suchdurchläufe durchgeführt. Im ersten werden die Transponder des Satelliten ermittelt, im zweiten die Sender gesucht. Die Blindsuche benötigt die meiste Zeit. STANDARD: Ein Suchlauf für den gewählten Satelliten wird anhand der für diesen Satelliten gespeicherten Transponderliste durchgeführt. Dies benötigt etwas Zeit. NETZWERK: Netzwerksuche aktivieren/deaktivieren.

- Nachdem Sie die Einstellungen vorgenommen haben, wählen Sie die Option **SUCHEN** und bestätigen Sie mit **OK**.



Die hier beschriebene Erstinstallation entspricht der Option **ERSTINSTALLATION** im Menü **EINSTELLUNGEN**

Bedienung

Programmauswahl

- Um ein Programm auszuwählen, drücken Sie entweder eine der Tasten **CH + / -** am Gerät **3** oder an der Fernbedienung **33** oder wählen Sie das Programm über eine Zifferntaste **26** direkt an.
Für eine zwei- oder dreistellige Nummer geben direkt die Ziffern hintereinander ein.
- Mit der Taste **27** wählen Sie das zuletzt wiedergegebene Programm.

Toneinstellungen

- Mit den Lautstärketasten **VOL + / -** am Gerät **4** oder an der Fernbedienung **47** verringern Sie die Lautstärke.
- Um den Ton ganz aus- und wieder einzuschalten, drücken Sie die Taste **25** Stummschaltung.
- Mit der Taste **I/II AUDIO 41** wählen Sie die verfügbaren Audio Sprachen (Ton Kanäle) aus. Sofern die aktuelle Sendung den DUAL-Modus unterstützt (z.B. bei zweisprachigen Sendungen), können Sie den DUAL- Modus auswählen.

Bildeinstellungen

- Abhängig von der Sendung werden Bilder im Format 4:3 oder 16:9 übertragen. Mit der Taste **SIZE 37** können Sie das Bildformat anpassen:

AUTOMATISCH Das wiedergegebene Format wird automatisch auf das Eingangssignal eingestellt.	
4:3 Zur unverzerrten Darstellung eines Bildes im 4:3-Format.	
16:9 (nicht bei ATV verfügbar) Zur unverzerrten Darstellung eines Bildes im 16:9-Format.	

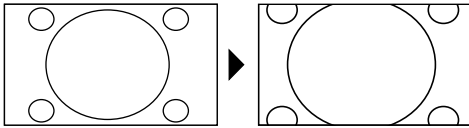
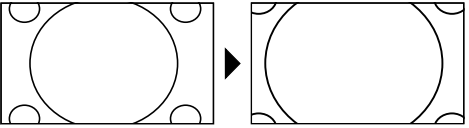
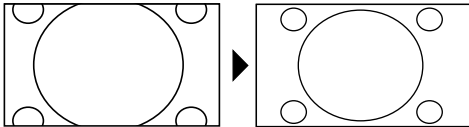
<p>ZOOM 1 Das Bild wird in Stufe 1 in alle Richtungen vergrößert dargestellt.</p>	
<p>ZOOM 2 Das Bild wird in Stufe 2 weiter vergrößert dargestellt.</p>	
<p>1:1 (nur bei HDMI und PC): Das Bild wird Pixelgenau dargestellt.</p>	

Diese Einstellung der Bildformate können Sie auch im Menü **BILD > BILDFORMAT** ändern.



Bitte beachten Sie, dass je nach eingestellter Bildquelle nicht alle Bildformate zur Verfügung stehen.

Programminformationen anzeigen lassen

- Drücken Sie die Taste **INFO** ³², um sich Informationen zum aktuellen Programm anzuzeigen.
- Mit den Richtungstasten **▲ ▼** können Sie durch die Programminformation scrollen.
- Mit der Taste **▶** können Sie die Programminformationen der folgenden Sendung aufrufen.

Favoritenlisten öffnen

Im Menü **KANAL > PROGRAMME BEARBEITEN** können Sie einzelne Programme in eine Favoritenliste aufnehmen.

- Öffnen Sie das Menü mit der Taste **MENU** **49**.
- Wählen Sie im Menüpunkt **KANAL** den Eintrag **PROGRAMME BEARBEITEN** und bestätigen Sie mit **OK** **30**.
- Wählen Sie mit den Richtungstasten **▲ ▼** **30** den gewünschten Kanal und drücken Sie die Taste **FAV** **44**, um ihn in die Favoritenliste aufzunehmen.
- Drücken Sie anschließend die Taste **EXIT** **31** (oder mehrfach die Taste **MENU**), um das Menü zu verlassen.
- Wenn Sie bei laufendem Betrieb nun die Taste **FAV** drücken, öffnet sich die Favoritenliste, in der die zuvor ausgewählten Kanäle angezeigt werden.



- Wählen Sie mit den Richtungstasten **▲ ▼** ein Programm aus und öffnen Sie es mit **OK**.
- Mit den Tasten **CH+ / CH-** **33** kann die Favoritenliste in 10er Schritten bewegt werden.

Quelle wählen

- Mit der Taste **SOURCE** (an der Fernbedienung **29** oder am Gerät **1**) rufen Sie die Liste der Quellen auf.

DTV	Digitaler TV-Betrieb (Digitaler Kabelanschluss, DVB-T, DVB-T2, DVB-S)
ATV	Analoger TV-Betrieb (analoger Kabelanschluss)
HDMI 1	HDMI-Eingang 1 (HDMI 1 kann für CEC genutzt werden)
HDMI 2	HDMI-Eingang 2 (HDMI 2 kann für CEC genutzt werden)
HDMI 3	HDMI-Eingang 3 (HDMI 3 kann für CEC/ARC genutzt werden)
YPBPR	Gerät am YPBPR-Eingang mittels Adapter (YUV)
AV	Audio-/Video-Eingang an der Seite des Gerätes mittels Adapter (AV)
SCART	Scart-Eingang
PC	Gerät am PC-Eingang
MEDIA PLAYER	Mediaplayer
APPLIKATIONEN	vorinstallierte Netzwerkanwendungen: Netflix, YouTube, MEDION Portal, Wireless Display

- Über die Richtungstasten **▼ ▲ ◀ ▶** **30** gehen Sie zur gewünschten Quelle.
- Bestätigen Sie Ihre Wahl mit der Taste **OK** **30**.

Wireless Display

Über Wireless Display haben Sie die Möglichkeit, Inhalte eines Zuspieldgerätes (z. B. Tablet PC, Smartphone, etc) über den Fernseher anzuzeigen. Auf dem Zuspieldgerät muss hierfür mindestens Android Version 4.2 installiert sein.

Wählen Sie als Quelle **WIRELESS DISPLAY**. Es erscheint die Anzeige „Ready for Connection, to get started“.

Am Zuspielder muss nun die Einstellung für die Bildschirmspiegelung aktiviert werden. Der Zuspielder erkennt nun die verfügbaren TV Geräte, mit denen eine Verbindung hergestellt werden kann. Die Gerätekennung wird auf dem TV-Bildschirm angezeigt.

Nach Auswahl des Fernsehers wird eine Verbindung aufgebaut. Anzeige „Connecting to Wireless Display“ erscheint. Dann wird die Bildschirmspiegelung des Zuspieldgerätes am TV angezeigt.



Wireless Display kann nur genutzt werden, wenn das mobile Gerät diese Funktion unterstützt.

Die Scan und Verbindungsprozesse unterscheiden sich je nach den von Ihnen verwendeten Programmen. Lesen Sie dazu gegebenenfalls die Bedienungsanleitung des Zuspielders.

Androidbasierte mobile Geräte sollten die Software-Version V4.2 und höher haben.



Aufgrund der Vielzahl verschiedener Geräte kann eine einwandfreie Funktion nicht garantiert werden.

Medienportal

Im Medienportal haben Sie Zugriff auf News, Spiele, Shopping u. v. m. durch vorinstallierte Applikationen. Für diese Funktion ist ein Internetanschluss vorausgesetzt.

- Öffnen Sie das Medienportals über das Quellenmenü oder durch Drücken der Taste **FOXXUM** **28**.



- Bitte wählen Sie nach Auswahl des Medienportals die gewünschte Sprache aus.



Die Startansicht des Medienportals erscheint nur bei der ersten Nutzung oder nach Zurücksetzen des Medienportals unter **EINSTELLUNGEN**.

Im Anschluss erscheint die Startseite des Medienportal, wo eine Vorauswahl von bestimmten Apps angezeigt wird. Mit den Richtungstasten ◀ ▶ ▲ und ▼ **30** blättern Sie durch die verschiedenen Apps und bestätigen Ihre Auswahl durch Drücken der Taste **OK** **30**. Folgende Optionen sind hier wählbar:

Gelbe Taste 43	EINSTELLUNGEN	Hier können Sie bestimmen, aus welchen Sprachbereichen die Apps ausgewählt werden. Zusätzlich können Sie das Portal zurücksetzen, so dass die Startseite des Portals wieder im Auslieferungszustand angezeigt wird.
---------------------------------	----------------------	---

- Mit der Taste **RETURN** **48** können Sie jederzeit aus der aktuell gewählten App zurück auf die Startseite wechseln. Mit der Taste **EXIT** **31** verlassen Sie das Medienportal und wechseln in den normalen TV-Betrieb.

Browser

Im BROWSER können Sie URL-Adressen direkt eingeben und abspeichern. Im Anschluss können sie mit den Pfeiltasten **▲ ▼** die gespeicherten URL-Adressen auswählen und mit **OK** aufrufen.



Beachten Sie bitte, dass Internet-Seiten mit Flash-Inhalten vom Open Browser nicht unterstützt werden. Zudem können keine Downloads vorgenommen werden.

Videotext

Videotext ist ein kostenloser Service, der von den meisten Fernsehstationen ausgestrahlt wird und aktuelle Informationen bezüglich Nachrichten, Wetter, Fernsehprogrammen, Aktienkursen, Untertiteln und anderen Themen bietet.

Die Bedienung des Videotexts

Zur Bedienung des Videotexts verfügt Ihre Fernbedienung spezielle Videotext-Tasten.

- Wählen Sie ein Fernsehprogramm, das Videotext ausstrahlt.
- Drücken Sie die Taste **TTX** **46** einmal, um die Basis-/Indexseite des Videotexts anzuzeigen.
- Drücken Sie die Taste **TTX** erneut, um den Teletext transparent darzustellen (das Fernsehbild erscheint im Hintergrund).
- Drücken Sie die Taste **TTX** erneut, um wieder in den TV-Modus zu wechseln.

Seiten anwählen

- Geben Sie die gewünschte Videotextseite als dreistellige Nummer direkt mit den Zifferntasten ein.
Die gewählte Seitenzahl wird in der linken oberen Ecke des Bildschirms

angezeigt. Der Videotextzähler sucht solange, bis die gewählte Seitennummer gefunden ist.

- Mit den Richtungstasten ▲ ▼ **30** blättern Sie vor und zurück durch die Videotextseiten.

Farbtasten

Wenn am unteren Bildrand farbige Felder oder Texteinträge eingeblendet sind, können Sie diese Inhalte durch Drücken der entsprechenden Farbtasten **43** **ROT**, **GRÜN**, **GELB** und **BLAU** direkt anwählen.

SUBTITLE

Manche Videotextseiten beinhalten Unterseiten. Am unteren Bildrand wird z. B. **1/3** angezeigt. Die Unterseiten werden im Abstand von ca. einer halben Minute nacheinander eingeblendet. Sie können die Unterseiten auch selbst aufrufen, indem Sie die Taste **SUBTITLE** **40** drücken. Über die Richtungstasten ◀ ▶ **30** können Sie durch die Unterseiten blättern.

Nützliche Videotext-Eigenschaften

INDEX

- Mit der Taste **INDEX** **39** wählen Sie die Hauptseite des Videotextes aus.

REVEAL

- Um verborgene Information, wie z. B. die Lösungen von Rätseln, Puzzle oder Quiz anzuzeigen, drücken Sie einmal auf die Taste **REVEAL** **36**.
- Nochmaliges Drücken der Taste **REVEAL** verbirgt die Antworten wieder.

SIZE

Diese Funktion zeigt die Videotextinformation in doppelter Größe an.

- Drücken Sie die Taste **SIZE** **37**, um die obere Hälfte der Seite zu vergrößern.
- Drücken Sie erneut die Taste **SIZE**, um die untere Hälfte der Seite vergrößert anzuzeigen.
- Nochmaliges Drücken der Taste **SIZE** zeigt den Videotext wieder in normaler Größe.

Menüführung

- Drücken Sie die Taste **MENU** **49**, um das OSD zu aktivieren. Am unteren Rand werden die jeweils möglichen Einstellungen angezeigt.
- Mit den Richtungstasten **▲ ▼** **30** wählen Sie die Optionen aus dem Hauptmenü. Mit der Taste **OK** **30** oder **▶** gelangen Sie ins ausgewählte Menü.
- Mit den Richtungstasten **▲ ▼** wählen Sie die Optionen aus einem Menü.
- Mit der Richtungstaste **▶** öffnen Sie ein Untermenü (nicht in jedem Menü vorhanden).
- Mit den Richtungstasten **◀ ▶ ▼ ▲** **30** stellen Sie einen gewünschten Wert ein oder treffen eine andere Auswahl.
- Mit der Taste **MENU** oder **RETURN** **48** kommen Sie ins vorige Menü zurück.
- Mit der Taste **EXIT** **31** schließen Sie das Menü.

Bitte beachten Sie, dass sich das Menü automatisch schließt, wenn keine Taste gedrückt wird.

Folgende Hauptmenüs können Sie wählen:

- Menü **KANAL**
- Menü **BILD**
- Menü **TON**
- Menü **NETZWERK**
- Menü **EINSTELLUNGEN**
- Menü **SPERREN**
- Menü **ZEIT**



Aufgrund möglicher technischer Änderungen können die hier beschriebenen Menüs von denen auf Ihrem Bildschirm abweichen. Je nach gewählter Quelle, stehen nicht alle Menüs zur Verfügung.

Menü Kanal



Menüpunkt	Einstellung
ANTENNENTYP	Wählen Sie mit den Richtungstasten die Anschlussart (ANTENNE , KABEL oder SATELLIT).
AUTOMATISCHE SUCHE	Sollten Sie als Quelle DTV gewählt haben (Antenne oder Kabel), stehen folgende Einstellmöglichkeiten zur Verfügung: TUNE TYP Wählen Sie mit den Richtungstasten die Empfangsart: <ul style="list-style-type: none"> • ATV+DTV (Suche nach analogen und digitalen TV Kanälen); • ATV (Suche nach analogen TV Kanälen); • DTV (Suche nach digitalen TV Kanälen) LAND Wählen Sie das gewünschte Land für den Sendersuchlauf. SUCHEN Nachdem Sie alle Einstellungen vorgenommen haben, drücken Sie OK 30 . Der Sendersuchlauf startet daraufhin (nur im Modus ANTENNE). Im Modus KABEL und SATELLIT gelangen Sie in die erweiterten Sucheinstellungen.

SUCHEN (nur im Mo- dus DVB-C)	Nachdem Sie alle Einstellungen vorgenommen haben, drücken Sie OK . Der Sendersuchlauf startet daraufhin
SUCHMO- DUS (nur im Mo- dus DVB-C)	Hier können Sie den Suchmodus einstellen. In der Einstellung NETZWERK werden nur die aktiven Frequenzen nach Programmen abgesucht. In der Einstellung VOLL wird das komplette Frequenzband abgesucht, dies benötigt die längste Suchzeit.
FREQUENZ (nur im Mo- dus DVB-C)	Frequenz einstellen. Standardeinstellung ist AUTO . Nur aktiv, wenn im Suchmodus der Eintrag NETZ- WERK gewählt ist.
MODULA- TION (nur im Mo- dus DVB-C)	Modulation einstellen Nur aktiv, wenn im Suchmodus der Eintrag NETZ- WERK gewählt ist.
SYMBOL (nur im Mo- dus DVB-C)	Symbolrate einstellen. Nur aktiv, wenn im Suchmodus der Eintrag NETZ- WERK gewählt ist.
NETZWERK ID (nur im Mo- dus DVB-C)	Netzwerk ID einstellen. Standardeinstellung ist AUTO . Nur aktiv, wenn im Suchmodus der Eintrag NETZ- WERK gewählt ist.
Sollten Sie als Quelle SATELLIT gewählt haben, stehen folgende Einstellmöglichkeiten zur Verfügung:	
SUCHEN	Nachdem Sie alle Einstellungen vorgenommen haben, drücken Sie OK . Der Sendersuchlauf startet daraufhin
SATELLIT	Wählen Sie den Satellit aus, über den der Suchlauf gestartet werden soll.
TRANSPON- DER	Wählen Sie den Transponder aus, über den der Such- lauf gestartet werden soll.
SUCHMO- DUS	Legen Sie fest, nach welchen Kanälen Sie Suchen wollen: FREI (freie Kanäle), VERSCHLÜSSELT (verschlüsselte Kanäle) oder FREI+VERSCHLÜSSELT (freie und verschlüsselte Kanäle).
SERVICETYP	Kanal Type wählen. DTV : Suche nach digitalen TV-Sendern. ALLE : Suche nach digitalen TV- und Radiosendern. RADIO : Suche nach digitalen Radiosendern.

	SUCHTYP	<p>Suchmodus einstellen.</p> <p>BLINDSUCHE: Eine vollständige Suche des gewählten Satelliten wird durchgeführt. Hierbei werden auch neue Transponder berücksichtigt, die nicht in der Transponderliste enthalten sind. Bei der Blindsuche werden zwei Suchdurchläufe durchgeführt. Im ersten werden die Transponder des Satelliten ermittelt, im zweiten die Sender gesucht. Die Blindsuche benötigt die meiste Zeit.</p> <p>STANDARD: Ein Suchlauf für den gewählten Satelliten wird anhand der für diesen Satelliten gespeicherten Transponderliste durchgeführt. Dies benötigt etwas Zeit.</p> <p>NETZWERK: Netzwerksuche aktivieren/deaktivieren.</p>		
SATELLITEN-EINSTELLUNGEN (nur DVB-S)	SATELLIT	<p>Wählen Sie mit \blacktriangledown \blacktriangle 30 und anschließendem Bestätigen mit OK den Satelliten aus, für den Sie die Einstellungen ändern oder den Suchlauf durchführen möchten.</p>		
		<p>BEARBEITEN</p> <p>Wenn gewünscht, drücken Sie die gelbe Taste 43, um den angewählten Satelliten zu bearbeiten.</p>		
		LÄNGENGRAD RICHTUNG	<p>Mit den Richtungstasten \blacktriangleleft \blacktriangleright 30 wählen Sie die Orbit Position WESTEN oder OSTEN.</p>	
		LÄNGENGRAD WINKEL	<p>Mit den Zahlentasten geben Sie die Gradzahl ein.</p>	
		BAND	<p>Wählen Sie das gewünschte Frequenzband KU oder C.</p>	

		<p>UMBENENNEN</p> <p>Drücken Sie die rote Taste, um den Namen des Satelliten zu ändern. Wählen Sie mit den Pfeiltasten die gewünschten Zeichen. Speichern Sie den neuen Namen mit der Taste OK.</p>		
		<p>HINZUFÜGEN</p> <p>Drücken Sie die rote Taste 43, um einen neuen Satelliten anzulegen. Die Einstellmöglichkeiten sind hier die selben, wie unter BEARBEITEN.</p>		
		<p>LÖSCHEN</p> <p>Wählen Sie den zu löschenden Satelliten aus der Liste aus und drücken Sie die grüne Taste 43. Bestätigen Sie die Abfrage mit JA.</p>		
	TRANSPONDER	<p>Wählen Sie den Transponder aus, für den Sie die Einstellungen ändern wollen oder über den der Suchlauf gestartet werden soll.</p>		
		<p>BEARBEITEN</p> <p>Wenn gewünscht, drücken Sie die gelbe Taste, um den angewählten Transponder zu bearbeiten.</p>		
		<table border="1"> <tr> <td>FREQUENZ</td> <td>Geben Sie über die Zahlentasten die Frequenz ein.</td> </tr> </table>	FREQUENZ	Geben Sie über die Zahlentasten die Frequenz ein.
FREQUENZ		Geben Sie über die Zahlentasten die Frequenz ein.		
		<table border="1"> <tr> <td>SYMBOL</td> <td>Geben Sie über die Zahlentasten die Symbolrate ein.</td> </tr> </table>	SYMBOL	Geben Sie über die Zahlentasten die Symbolrate ein.
SYMBOL		Geben Sie über die Zahlentasten die Symbolrate ein.		
		<table border="1"> <tr> <td>POLARISATION</td> <td>Wählen Sie mit ◀ ▶ die Polarisationssebene.</td> </tr> </table>	POLARISATION	Wählen Sie mit ◀ ▶ die Polarisationssebene.
POLARISATION		Wählen Sie mit ◀ ▶ die Polarisationssebene.		
	<p>LÖSCHEN</p> <p>Wählen Sie den zu löschenden Transponder wie oben beschrieben aus der Liste aus und drücken Sie die grüne Taste. Bestätigen Sie die Abfrage mit JA.</p>			
	<p>HINZUFÜGEN</p> <p>Drücken Sie die rote Taste, um einen neuen Transponder anzulegen. Die Einstellmöglichkeiten entsprechen denen von BEARBEITEN.</p>			
	<p>LNB SPANNUNG</p> <p>Stellen Sie hier die LNB-Spannung ein.</p>			
	<p>LNB TYP</p> <p>Geben Sie hier die Oszillatorfrequenz zu Ihrem LNB-Typ aus. Als Standard ist UNIVERSELL ausgewählt.</p>			

	22KHZ TON	Stellen Sie hier ggf. den Tone ein, Standard ist AUTOMATISCH .
	TON-BURST	Wenn Ihre Satelliten-Anlage ein Tonburst benötigt, können Sie hier BURST A oder B einstellen.
	DISEQC 1.0/1.1	Wenn Sie eine Satelliten-Antenne mit mehreren LNBS bzw. einem DiSeqC-Schalter angeschlossen haben, stellen Sie das gewünschte LNB hier ein.
	MOTOR	Wenn Ihre Satelliten- Antenne eine Motorsteuerung hat, wählen Sie mit ◀ ▶ die gewünschte DiSeqC-Version aus. Drücken Sie OK , um die Antennenposition zu definieren.
	UNICABLE	Folgende UNICABLE -Einstellungen können hier vorgenommen werden.
	SLOT	Hier können Sie den gewünschten Kanal einstellen.
	FREQUENZ	Hier können Sie die Center Frequenz einstellen
	PIN	Hier können Sie die Satellitenposition einstellen.
	LNB	Wählen Sie den gewünschten LNB.
	ÜBERPRÜFEN	Drücken Sie OK, um die Einstellungen zu übernehmen
	SUCHEN	Wählen Sie diese Option, um Einstellungen für den Suchlauf vorzunehmen.
	SATELLIT	Wählen Sie den Satelliten aus, für den Sie den Suchlauf durchführen möchten.
	TRANSPONDER	Wählen Sie den Transponder aus, über den der Suchlauf gestartet werden soll.
	SUCHMODUS	Legen Sie fest, nach welchen Kanälen Sie Suchen wollen: FREI (freie Kanäle), VERSCHLÜSSELT (verschlüsselte Kanäle) oder FREI+VERSCHLÜSSELT (freie und verschlüsselte Kanäle).

		<p>SERVICETYP</p>	<p>Kanal Type wählen. DTV: Suche nach digitalen TV-Sendern. RADIO: Suche nach digitalen Radiosendern. ALLE: Suche nach digitalen TV- und Radiosendern.</p>
		<p>SUCHTYP</p>	<p>Suchmodus einstellen. BLINDSUCHE: Eine vollständige Suche des gewählten Satelliten wird durchgeführt. Hierbei werden auch neue Transponder berücksichtigt, die nicht in der Transponderliste enthalten sind. Bei der Blindsuche werden zwei Suchdurchläufe durchgeführt. Im ersten werden die Transponder des Satelliten ermittelt, im zweiten die Sender gesucht. Die Blindsuche benötigt die meiste Zeit. STANDARD: Ein Suchlauf für den gewählten Satelliten wird anhand der für diesen Satelliten gespeicherten Transponderliste durchgeführt. Dies benötigt etwas Zeit. NETZWERK: Netzwerksuche aktivieren/deaktivieren.</p>
<p>DTV MANUELLER SENDER-SUCHLAUF (nur bei DVB-T)</p>	<p>Hier können Sie eine manuelle Programmierung für einzelne Sender im DVB-T Modus durchführen, wenn das eingespeiste Signal über Antenne kommt. Diese Option steht nur zur Verfügung, wenn zuvor DTV als Eingangsquelle gewählt wurde.</p>		
	<p>VHF / UHF</p>	<p>Wählen Sie den zu durchsuchenden Kanal. Drücken Sie OK, um den Suchlauf zu starten. Die Signalqualität wird anhand eines Balkens unterhalb dargestellt.</p>	
	<p>DTV</p>	<p>Anzahl der gefundenen digitalen TV-Sender wird angezeigt.</p>	
	<p>RADIO</p>	<p>Anzahl der gefundenen digitalen Radiosender wird angezeigt.</p>	

	DATEN	Anzahl der gefundenen Datenkanäle wird angezeigt.
DTV MANUELLER SENDER-SUCHLAUF (nur bei DVB-C)	Hier können Sie eine manuelle Programmierung für einzelne Sender im DVB-C Modus durchführen, wenn das eingespeiste Signal über Kabel kommt. Diese Option steht nur zur Verfügung, wenn zuvor DTV als Eingangsquelle gewählt wurde.	
	SUCHEN	Hier können Sie die manuelle Suche starten.
	FREQUENZ	Suchfrequenz einstellen mit ◀ ▶ oder den Zifferntasten der Fernbedienung
	SYMBOL	Symbolrate einstellen.
	MODULATION	Modulation einstellen.
	DTV	Anzahl der gefundenen digitalen TV-Sender wird angezeigt.
	RADIO	Anzahl der gefundenen digitalen Radiosender wird angezeigt.
	DATEN	Anzahl der gefundenen Datenkanäle wird angezeigt.
	QUALITÄT	Signalqualität wird angezeigt.
	STÄRKE	Signalstärke wird angezeigt.
ATV MANUELLER SUCHLAUF (nur im ATV-Modus)	Hier können Sie eine manuelle Programmierung für einzelne analoge Sender durchführen.	
	SPEICHERN IN	Wählen Sie die Programmnummer, für die Sie die Suche durchführen wollen.
	AKTUELLER CH	Wählen Sie hierüber den Sender, den Sie bearbeiten möchten.
	FEINEINSTELLUNG	Führen Sie mit ◀ ▶ die Feinabstimmung durch
	SYSTEM	BG, I, DK, L/L, M
	SUCHEN	Starten Sie mit ◀ ▶ den Sendersuchlauf
	FREQUENZ	Frequenzanzeige des aktuellen Senders
	SPEICHERN	Drücken Sie die rote Taste auf der Fernbedienung, um den gefundenen Sender zu speichern.
SENDERLISTE	Hier können Sie ihre Kanalliste aufrufen und bearbeiten. Nähere Informationen hierzu finden Sie in Kapitel „Kanalliste“.	
FAVORITENLISTE	Rufen Sie hierüber die Favoritenliste auf.	

PRO-GRAMME BEARBEITEN	Hier sehen Sie die aktuell gespeicherten Sender. Für jeden Sender können Sie die nachfolgenden Einstellungen vornehmen.
	LÖSCHEN Wählen Sie den Sender an, den Sie löschen möchten, und drücken Sie die rote Taste . Der markierte Sender wird daraufhin gelöscht.
	ALLE LÖSCHEN Um alle Sender zu löschen, drücken Sie die grüne Taste . Beantworten Sie die anschließende Sicherheitsabfrage mit JA und drücken Sie OK , wenn Sie alle Sender der Senderliste löschen wollen. Andernfalls wählen Sie NEIN .
	ÜBERSPRINGEN Wählen Sie den Sender an, den Sie beim Durchblättern der Sender über die Tasten CH+/- überspringen möchten, und drücken Sie die blaue Taste . Der Sender kann weiterhin über die Zifferntasten angewählt werden.
	VERSCHIEBEN Wählen Sie den Sender an und drücken Sie die gelbe Taste . Verschieben Sie den Sender mit ▲ ▼ auf den gewünschten Platz und drücken Sie die gelbe Taste ein weiteres Mal. Die anderen Sender werden entsprechend mit verschoben.
	FAVORITEN Um einen Sender in eine Favoritenliste abzuspeichern, markieren Sie diesen und drücken die Taste FAV  . Die Favoritenlisten rufen Sie über die Tasten der Fernbedienung auf.
SIGNALINFORMATION	Hier werden die Signalinformationen des eingestellten Senders angezeigt. Diese Option steht Ihnen nur im DTV Modus zur Verfügung.

CI INFORMATIONEN (CI+)	<p>Wenn Sie kostenpflichtige Kanäle anschauen möchten, müssen Sie sich zuvor bei einem entsprechenden Anbieter anmelden. Nach der Anmeldung erhalten Sie von Ihrem Anbieter ein Conditional Access Module (CA-Modul) und eine spezielle Karte. Hinweise zu den Einstellungen finden Sie in der mit dem Modul gelieferten Dokumentation.</p> <p>Installieren Sie die CI-Komponenten auf folgende Weise in Ihrem Fernsehgerät:</p> <ul style="list-style-type: none"> – Schalten Sie das Fernsehgerät aus und ziehen Sie den Netzstecker. – Setzen Sie zunächst das CI-Modul in den Steckplatz an der Seite des Smart-TVs ein. Anschließend stecken Sie die Karte ein. <div style="border: 1px solid black; padding: 5px; margin: 10px 0;">  <p>Beachten Sie, dass Sie das CI Modul nur einsetzen oder herausnehmen dürfen, wenn das Gerät vom Stromnetz getrennt ist.</p> </div> <div style="background-color: #cccccc; text-align: center; padding: 5px; margin: 10px 0;"> HINWEIS! </div> <p>Beschädigungsgefahr!</p> <p>CI-Modul oder Fernsehgerät können beschädigt werden, falls Sie versuchen, das CI-Modul mit Gewalt einzuschieben.</p> <ul style="list-style-type: none"> – Das CI-Modul muss richtig herum eingesetzt werden; falsch herum lässt es sich nicht einschieben. – Verbinden Sie das Fernsehgerät mit der Stromversorgung, schalten Sie es ein und warten Sie einen Moment, bis die Karte erkannt wird. – Bei manchen CAM-Modulen sind zusätzlich einige Einrichtungsschritte erforderlich, die Sie im Menü CI INFORMATIONEN ausführen können.
OAD	Aktivieren/Deaktivieren der Over Air Download-Option. Hiermit ermöglichen Sie die drahtlose Software-Aktualisierung über DVB-C.
OAD SUCHE	Starten Sie die Suche nach aktualisierter Software.

Menü Bild

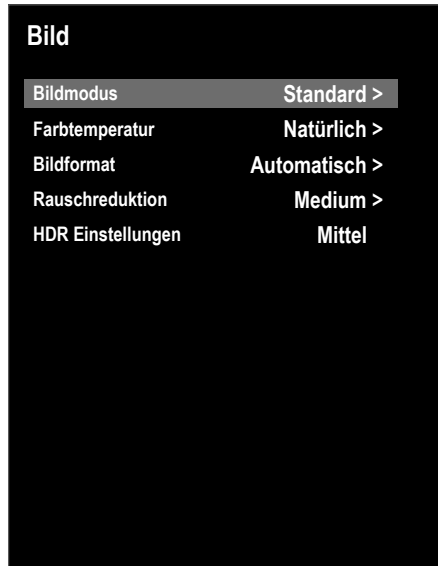

Menüpunkt	Einstellung
BILDMODUS	Bildmodus wählen: DYNAMISCH, STANDARD, FILM, BENUTZER.
FARBTEMPERATUR	Farbtemperatur wählen: KÜHL, NATÜRLICH und WARM.
BILDFORMAT	Stellen Sie hier das Bildformat ein. Diese Funktion entspricht der Taste SIZE 37
RAUSCHREDUKTION	Mit dieser Funktion können Sie das Bildrauschen verringern und die Bildqualität bei schwachem Signal verbessern. Wählen Sie zwischen AUS, SCHWACH, MEDIUM und STARK.
HDR EINSTELLUNGEN	Wählen Sie hier eine Einstellung für die HDR-Wiedergabe: AUS, AUTOMATISCH, NIEDRIG, MITTEL, HOCH. Die HDR Einstellungen sind nur wirksam, wenn entsprechende HDR Inhalte wiedergegeben werden.

Menü Ton

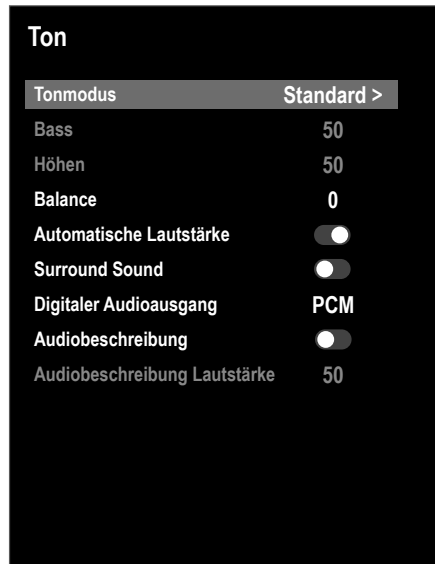

Menüpunkt	Einstellung
TONMODUS	Audiomodus wählen: STANDARD, FILM, MUSIK, BENUTZER.
BASS (nur im Audiomodus BENUTZER)	Hohe Frequenzen verringern bzw. erhöhen (Skala 0 - 100).
HÖHEN (nur im Audiomodus BENUTZER)	Tiefe Frequenzen verringern bzw. erhöhen (Skala 0 - 100).
BALANCE	Stellen Sie die Balance zwischen dem linken und rechten Lautsprecher ein.
AUTOMATISCHE LAUTSTÄRKE	Die Funktion AVL (Automatic Volume Limiting) gleicht die unterschiedlichen Lautstärken der verschiedenen Sendungen aus. Stellen Sie auf AUS , so hören Sie die Originallautstärken. Stellen Sie auf EIN , so hören Sie eine gleichmäßige Lautstärke.
SURROUND-SOUND	Aktivieren/deaktivieren Sie den Surround-Effekt.
DIGITALER AUDIOAUSGANG	SPDIF Modus AUTOMATISCH oder PCM einstellen.
	 Mehrkanalton (5.1) ist nur im Modus AUTOMATISCH möglich.

Menüpunkt	Einstellung
AUDIOBESCHREIBUNG	Erzählermodus aktivieren/deaktivieren, sowie Lautstärke einstellen. Verfügbar nur im DTV-Modus. Unterstützung abhängig von der Sendung.
AUDIOBESCHREIBUNG LAUTSTÄRKE	Stellen Sie hier die Lautstärke des Erzählermodus ein (Skala 0 - 100).  Diese Option lässt sich nur bei aktiviertem AUDIOBESCHREIBUNG anwählen.

Menü Netzwerk



Menüpunkt	Einstellung
NETZWERK	Wählen Sie die gewünschte Netzverbindungsart LAN oder WIFI .
IP KONFIGURATION (nur Kabel)	Unter IP KONFIGURATION können Sie den TYP der LAN-Verbindung wählen (DHCP oder STATISCH). Wählen Sie STATISCH , wenn Sie manuell Einstellungen an den Optionen IP , SUBNETZMASKE , GATEWAY und DNS1/2 vornehmen wollen. <ul style="list-style-type: none"> – Wählen Sie anschließend VERBINDEN und bestätigen Sie mit OK (30). Die Netzwerkverbindung wird daraufhin hergestellt. Es erscheint die Meldung VERBINDUNG OK. Drücken Sie anschließend die Taste EXIT (31), um zum nächsten Einrichtungsprozess der Erstinstallation zu gelangen.

Menüpunkt	Einstellung
WIFI KONFIGURATION	<p>Unter der Option BASISSTATION werden alle verfügbaren Netzwerke angezeigt. Wählen das gewünschte Netzwerk mit den Richtungstasten ▲ ▼ 30 und drücken Sie OK.</p> <ul style="list-style-type: none"> - Geben Sie über die virtuelle Tastatur das notwendige Passwort ein, wählen Sie anschließend die Return-Taste und bestätigen Sie mit OK. - Bestätigen Sie anschließend die Option VERBINDEN mit OK. Die Netzwerkverbindung wird nun hergestellt. Es erscheint die Meldung VERBINDUNG OK. <hr/> <p>Wählen Sie HINZUFÜGEN, wenn Sie ein WiFi-Netzwerk manuell hinzufügen möchten.</p> <ul style="list-style-type: none"> ▶ Geben Sie unter NETZWERK den Namen des Netzwerks über die virtuelle Tastatur ein. ▶ Wählen Sie unter Verschlüsselung die Einstellung WPA2, wenn Sie das Netzwerk verschlüsseln wollen. ▶ Geben Sie anschließend unter PASSWORT das Passwort des manuell hinzugefügten Wifi-Netzwerks ein. Aktivieren Sie die Option PASSWORT SICHTBAR, wenn das Passwort erkennbar sein soll. - Bestätigen Sie anschließend die Option VERBINDEN mit OK. Die Netzwerkverbindung wird nun hergestellt. Es erscheint die Meldung VERBINDUNG OK.
MAC ADRESSE	Anzeige der MAC-Adresse.

Menü Einstellungen



Menüpunkt	Einstellung	
SPRACHE	Wählen Sie die Sprache des OSD-Menüs. Sie stellt sich unmittelbar um.	
PVR OPTION (nur DTV)	AUFNAHME	Hier können Sie Aufnahmeprogrammierungen vornehmen. Wählen Sie mit den Pfeiltasten ◀ ▶ ▲ ▼ 30 den gewünschte Sender aus und bestimmen Sie die STARTZEIT und ENDZEIT der Aufnahme (jeweils STUNDE, MINUTE, MONAT und DATUM). Bestimmen Sie anschließend unter MODUS , ob die Aufnahme EINMAL, JEDEN TAG oder WÖCHENTLICH ausgeführt werden soll. Drücken Sie anschließend OK 30 , um die Programmierung zu speichern.

Menüpunkt	Einstellung	
	ERINNERN	Hier können Sie Erinnerungsprogrammierungen vornehmen. Wählen Sie mit den Pfeiltasten ◀ ▶ ▲ ▼ den gewünschte Sender aus und bestimmen Sie die Erinnerungszeit (jeweils STUNDE, MINUTE, MONAT und DATUM). Bestimmen Sie anschließend unter MODUS , ob die Erinnerung EINMAL, TÄGLICH oder WÖCHENTLICH ausgeführt werden soll. Drücken Sie anschließend OK , um die Programmierung zu speichern.
	ZEITPLANLISTE	Programmierte Erinnerungen und Aufnahmen werden hier angezeigt. Diese können dann hier bearbeitet, sortiert oder gelöscht werden.
PVR DATEISYSTEM	SPEICHERMEDIUM WÄHLEN	Aufrufen der Liste aller angeschlossenen USB-Speichermedien. Wählen Sie hier das gewünschte USB-Speichermedium aus.
	FORMATIERUNG STARTEN	Hier kann das ausgewählte USB-Speichermedium formatiert werden. Drücken Sie die Taste OK , um die Formatierung zu starten. Beantworten Sie die anschließende Sicherheitsabfrage mit JA , um die Formatierung durchzuführen, und mit NEIN , um sie abzubrechen.
	GESCHWINDIGKEITSTEST	Hier wird die Übertragungsgeschwindigkeit angezeigt, nachdem die Geschwindigkeitsprüfung oder die Formatierung durchgeführt wurde.
	AUFNAHMELISTE	Hier werden alle auf ihrem Datenträger bestehenden Aufnahmen angezeigt. Diese können dann hier bearbeitet, sortiert oder gelöscht werden.
	TIMESHIFT GRÖSSE	Hier wird die Time Shift-Größe angezeigt, nachdem die PVR Dateisystem-Prüfung durchgeführt wurde.
UNTERTITEL	Untertitelfunktion aktivieren/deaktivieren	

Menüpunkt	Einstellung	
UNTERTITEL FÜR HÖRGESCHÄDIGTE (nur verfügbar bei aktivierter UNTERTITEL Option)	Aktivieren Sie diese Funktion, um spezielle Signale für Hörgeschädigte zu empfangen, falls der Sender diese überträgt. Diese Option steht nur im DTV Modus zur Verfügung.	
AUDIOSPRACHE	Wird die aktuelle Sendung in mehreren Sprachen ausgestrahlt, so können Sie hier ihre bevorzugte Sprache einstellen. Diese wird entsprechend wiedergegeben.	
UNTERTITELSPRACHE	Wird die aktuelle Sendung mit mehreren Untertitelsprachen ausgestrahlt, so können Sie hier ihre bevorzugte Sprache einstellen. Diese wird entsprechend wiedergegeben.	
TRANSPARENZ	Bei eingeschalteter Funktion erhöht sich die Transparenz der OSD-Menü Darstellung.	
AKTUALISIEREN	USB-UPDATE	Hier können Sie die Software über ein USB-Speichermedium aktualisieren. Das Update dauert einige Minuten. Unterbrechen Sie den Update-Vorgang nicht, um irreparable Schäden am Gerät zu vermeiden.
	INTERNET UPDATES PRÜFEN	Hier können Sie im Internet nach der neuesten Software für den Fernseher suchen und diese aktualisieren. Das Update dauert einige Minuten. Unterbrechen Sie den Update-Vorgang nicht, um irreparable Schäden am Gerät zu vermeiden.
	SOFTWAREVERSION	Anzeige der aktuellen Software-Version.

Menüpunkt	Einstellung		
HDMI CEC (Consumer Electronics Control)	Aktivieren Sie diese Funktion, um die Kommunikation aller über HDMI angeschlossenen Geräte zu ermöglichen. So können Sie beispielsweise alle Geräte eines HDMI Netzwerks mit nur einer Fernbedienung steuern. Alle verbundenen Geräte müssen die CEC Funktion unterstützen. Hier kann es, je nach Gerät, zu Funktionseinschränkungen kommen, die nicht geändert werden können.		
	HDMI CEC	Aktivieren/Deaktivieren der CEC Funktion	
	AUTO STANDBY	Hier können Sie bestimmen, ob das angeschlossene Gerät mit in den Standby-Modus wechselt, wenn der Fernseher in diesen geschaltet wird.	
	ARC	Der Audio Return Channel ist von Nutzen, wenn das TV Gerät an einen AV-Receiver oder einer Soundbar mit ARC Funktion angeschlossen ist. ARC ermöglicht es nicht nur Audiosignale über HDMI zu empfangen, sondern auch über das gleiche Kabel vom TV-Gerät an ein ARC kompatibles Gerät zu senden.. <div data-bbox="529 804 617 890" style="border: 1px solid black; padding: 2px; display: inline-block; text-align: center;">  </div> ARC funktioniert nur über den HDMI3-Anschluss 17	
	AUTO EINSCHALTEN	Hier können Sie bestimmen, ob das TV-Gerät ebenfalls eingeschaltet wird, wenn das angeschlossene Gerät eingeschaltet wird.	

Menüpunkt	Einstellung
<p>NETFLIX EINSTELLUNGEN</p>	<p>Die Netflix App ermöglicht das Streamen zahlreicher Filme und Serien direkt über das Internet. Hierbei handelt es sich um einen kostenpflichtigen Dienst, bei dem Sie sich bei der ersten Verwendung anmelden müssen.</p> <p> Netflix ist ein Abonnement-Dienst, der es seinen Mitgliedern ermöglicht, Filme und Serien („Netflix-Inhalte“) über internetfähige Fernseher, Computer und andere Geräte („Netflix-kompatible Geräte“) zu streamen. Der Netflix-Dienst wird Ihnen von Netflix International B.V. bereitgestellt, einer Gesellschaft mit beschränkter Haftung in den Niederlanden.</p> <p>Drücken Sie die Taste SOURCE ²⁹ und wählen Sie die NETFLIX App im Quellenmenü unter APPLIKATIONEN an. Durch Drücken der Taste NETFLIX ²⁸ auf der Fernbedienung gelangen Sie direkt ins Netflix-Portal. Unter den NETFLIX EINSTELLUNGEN können Sie sich bei NETFLIX ABMELDEN und NETFLIX BEENDEN.</p>
<p>GERÄT ZURÜCKSETZEN</p>	<p>Hier können Sie das Gerät auf die Werkseinstellung zurücksetzen.</p>

Menüpunkt	Einstellung
HBBTV	<p>Aktivieren/Deaktivieren von HbbTV</p> <p>HbbTV (Hybrid Broadcast-Breitband-TV) ermöglicht eine inhaltliche Verknüpfung von Rundfunk- und Internet-Inhalten, die gewöhnlich mit Hilfe der roten Farbtaste der Fernbedienung sichtbar geschaltet wird.</p> <p>Dienste über HbbTV schließen herkömmliche Rundfunk-TV-Kanäle, Catch-Up-Fernsehen, Video-On-Demand, EPG, interaktive Werbung, Personalisierung, Abstimmungen, Spiele, Soziale Netzwerke und andere Multimedia-Anwendungen mit ein.</p> <p>HbbTV-Anwendungen sind nur abrufbar, wenn der Rundfunksender diese Signale ausstrahlt und eine Internet-Verbindung am TV-Gerät besteht. Sowohl der Umfang als auch die Bedienung unterscheiden sich je nach Programm und Sender.</p> <p>Ob ein Sender HbbTV-Anwendungen anbietet, wird durch eine kurze Einblendung im Bildschirm angezeigt. Die genaue Form und die Position ist von den einzelnen Anwendungen abhängig. Mit der roten Farbtaste 43 öffnen und schließen Sie die Anwendungsseiten. Das Navigieren innerhalb der Anwendungen erfolgt über die Farbtasten der Fernbedienung, kann aber je nach Programm und Sendung variieren. Beachten Sie die Meldungen innerhalb der Anwendungen.</p>
ERSTINSTALLATION	Hier können Sie das Menü zur Erstinstallation aufrufen.
DATENSCHUTZINFORMATIONEN	<p>Hier können Sie die Datenschutzinformationen einlesen und akzeptieren (AKZEPTIEREN). Unter WEITERE DETAILS ANZEIGEN erscheinen Informationen zur Datenerhebung. Hier können Sie wahlweise automatische Software Updates (AUTOMATISCHE UPDATES AKTIVIEREN) oder das Sammeln von Benutzerinformationen (SAMMELN VON BENUTZERINFORMATIONEN...) akzeptieren. Wählen Sie ALLES AKZEPTIEREN, wenn Sie mit beidem einverstanden. Wenn Sie beides nicht wollen, wählen Sie ALLES NICHT AKZEPTIEREN.</p>
DYNAMISCHER KONTRAST	Dynamischen Kontrast aktivieren/deaktivieren

Menü Sperren

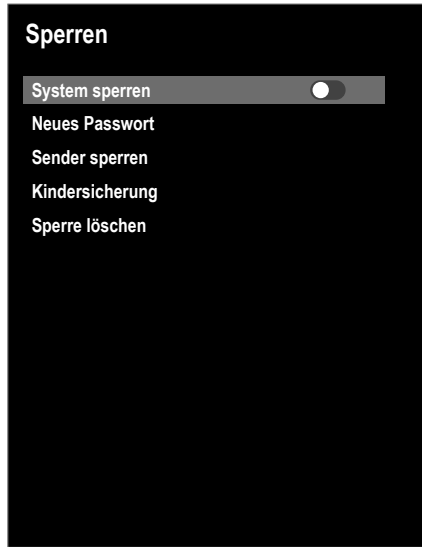

Menüpunkt	Einstellung	
	Geben Sie dafür das Passwort ein. Im Auslieferungszustand: 0000 .	
SYSTEM SPERREN	Hierüber schalten Sie die Einstellungen KANALSPERRE und KINDERSICHERUNG frei.	
NEUES PASSWORT	Es öffnet sich ein Feld zur Eingabe der Passwörter.	
	ALTES PASSWORT EINGEBEN	Geben Sie das alte Passwort ein.
	NEUES PASSWORT EINGEBEN	Geben Sie ein neues vierstelliges Passwort ein.
	NEUES PASSWORT BESTÄTIGEN	Geben Sie das neue Passwort noch mal ein. Das neue Passwort wird gespeichert.
	 Notieren Sie sich das neue Passwort. Es wird beim Wiederherstellen der Werkseinstellungen nicht zurückgesetzt. Sollten Sie das Passwort vergessen haben, benutzen Sie das Master-Passwort 8899 .	
SENDER SPERREN	Legen Sie hier fest, welche Sender gesperrt werden sollen.	
KINDERSICHERUNG	Hier können Sie das Alter wählen. Diese Option steht nur im DTV Modus zur Verfügung.	

SPERRE LÖSCHEN	Hiermit werden alle zuvor gewählten Einstellungen wieder zurückgesetzt.
---------------------------	---

Menü Zeit





Menüpunkt	Einstellung
EINSCHLAFZEIT	Wählen Sie eine Zeit, nach der sich das Gerät selbständig ausschaltet. Wählen Sie AUS , um die Funktion zu beenden.
AUTOM. AUSSCHALTEN	Stellen Sie hier die Zeit ein, wonach sich der Smart-TV automatisch ausschaltet, wenn keine Bedienung über das Bedienfeld oder der Fernbedienung innerhalb der vorgegebenen Zeit stattgefunden hat. Dies ist eine Funktion die dem Umweltschutz dient.
OSD AKTIV ZEIT	Hier können Sie die Zeit einstellen, nach der das OSD-Menü sich automatisch schließt.
ZEITZONE	Hierüber können Sie die Zeitzone einstellen. Diese Option steht nur im DTV Modus zur Verfügung.
SOMMERZEIT	Aktivieren/Deaktivieren Sie die Sommerzeit.

PVR-Aufnahme

 Bevor Sie eine PVR-Aufnahme starten, stellen Sie sicher, dass Sie ein USB-Speichermedium an einem der USB-Anschlüsse angeschlossen haben, und dass alle notwendigen Einstellungen unter **EINSTELLUNGEN > PVR-OP-TION** und **PVR DATEISYSTEM** vorgenommen wurden.

▶ Drücken Sie während des TV-Betriebs die Taste  **42**. Die Aufnahme des aktuell gewählten Programms startet automatisch:

Die folgenden Optionen sind bei der Aufnahme anwählbar:





-  **44**: Stoppen der Aufnahme
 - ▶ **34**: Aktivieren der Timeshift-Aufnahmefunktion (siehe Kapitel „Timeshift-Funktion während der PVR-Aufnahme“).
- ▶ Um die laufende Aufnahme zu stoppen, drücken Sie . Bestätigen Sie die anschließende Abfrage mit **OK 30**. Die Aufnahme wird nun unter **EINSTELLUNGEN > PVR DATEISYSTEM > AUFNAHMELISTE** aufgeführt.

 Die PVR-Aufnahmeliste können Sie auch mit der Taste **INDEX 39** aufrufen.

Die folgenden Optionen sind in der Aufnahmeliste anwählbar:

- **Löschen** (rote Taste **43**): Löschen der ausgewählten Aufnahme
 - **Aufsteigend/Absteigend** (grüne Taste **43**): Sortierung der aufgenommenen Sendungen in aufsteigender/absteigender Reihenfolge
 - **Index** (gelbe Taste **43**): Sortierung nach Sendernummer, Sendernamen oder Programm-/Servicenamen einstellen
- ▶ Wählen Sie unter **AUFNAHMELISTE** die Aufnahme aus und drücken Sie **OK**, um diese abzuspielen.

Die folgenden Optionen sind bei der Wiedergabe einer Aufnahme anwählbar:

- ▶: Aktivieren der A-B-Wiedergabe (siehe Kapitel „Timeshift-Funktion während der PVR-Aufnahme“).
-  **34**: Unterbrechen der Wiedergabe
-  **45**  **36**: Schneller Rücklauf/Vorlauf
- : Stoppen der Wiedergabe
- : Zeitpunkt einstellen, ab der die Wiedergabe gestartet wird

Timeshift-Funktion

Sie haben die Möglichkeit, das aktuell ausgestrahlte Programm anzuhalten und anschließend zeitversetzt weiterlaufen zu lassen.

- ▶ Drücken Sie während des TV-Betriebs die Taste ▶ **II/TIMESHIFT** ³⁴. Das Programm wird daraufhin angehalten und die Timeshift-Aufnahme startet im Hintergrund.
- ▶ Drücken Sie erneut die Taste ▶ **II/TIMESHIFT**, um die Timeshift-Aufnahme zu starten. Das Programm wird nun zeitversetzt wiedergegeben.
- ▶ Um den Timeshift-Modus zu beenden, drücken Sie ■.



Timeshift-Aufnahmen werden nicht dauerhaft gespeichert und in der Aufnahmeliste aufgeführt. Während der Wiedergabe der Timeshift-Aufnahme wird diese gleichzeitig wieder gelöscht, so dass man endlos lange zeitversetzt fernsehen kann ohne an die Grenze der Speicherkapazität zu gelangen. Der benötigte Speicherplatz entspricht immer nur dem des Zeitversatzes.

Timeshift-Funktion während der PVR-Aufnahme

Auch während einer PVR-Aufnahme können Sie sich das Programm zeitversetzt ansehen. gehen Sie dafür wie folgt vor:

- ▶ Drücken Sie während des TV-Betriebs die Taste ●. Die Aufnahme des aktuell gewählten Programms startet daraufhin.

Die folgenden Optionen sind bei der Aufnahme anwählbar:

- ■: Stoppen der Aufnahme
- ▶: Zeitversetztes abspielen der aktuellen Aufnahme. Die Aufnahme läuft im Hintergrund weiter (Timeshift-Funktion)
- Drücken Sie anschließend die Taste ▶. Die aktuelle Aufnahme wird nun vom Zeitpunkt des Aufnahmestarts abgespielt. Im Hintergrund läuft die Aufnahme weiter, so dass eine zeitversetzte Wiedergabe des Programms erreicht wird.

Die folgenden Optionen sind bei der Wiedergabe einer Aufnahme anwählbar:

- ▶: Aktivieren der A-B-Wiedergabe
- II: Unterbrechen der Wiedergabe
- ◀/▶: Schneller Rücklauf/Vorlauf
- ■: Stoppen der Wiedergabe
- ⌚: Zeitpunkt einstellen, ab der die Wiedergabe gestartet wird
- ▶ **A-B-Wiedergabe:** Wenn Sie die Taste ▶ erneut drücken, markieren Sie den Startpunkt A für eine Loop-Wiedergabe. Nochmaliges Drücken der Taste ▶ definiert den Endpunkt B. Der Abschnitt zwischen beiden Punkten wird nun in einer Schleife immer wiederholt. Um den A-B-Wiedergabe-Modus zu beenden, drücken Sie ■. Sie gelangen zurück in die Timeshift-Wiedergabe.

Menüführung

- ▶ Um den Timeshift-Modus zu beenden, drücken Sie nochmals **■**. Das aktuelle Programm wird nun wieder in Echtzeit angezeigt. Die eingangs gestartete PVR-Aufnahme läuft daraufhin weiter.
- ▶ Um diese ebenfalls zu stoppen, müssen Sie erneut **■** drücken. Bestätigen Sie die anschließende Abfrage mit **OK**.



Bei der Verwendung der Timeshift-Funktion während der Aufnahme läuft immer eine herkömmliche PVR-Aufnahme im Hintergrund, die in der PVR-Aufnahmeliste aufgeführt wird.

Senderliste

Drücken Sie während des TV-Betriebs die Taste **CH LIST 50**, um die **SENDERLISTE** aufzurufen. Folgende Optionen stehen Ihnen hier zur Verfügung:

Taste	Eintrag	Funktion
▲ ▼ 30	VERSCHIEBEN	Mit diesen Tasten können Sie sich abwärts/aufwärts in der Senderliste bewegen. Drücken Sie die Taste OK 30 , um auf den aktuell gewählten Sender umzuschalten. Mit den Tasten CH +/- 33 kann in 10er Schritten durch die Senderliste navigiert werden.
Gelbe Taste 43	SUCHEN	Diese Option ermöglicht eine Sendersuche über ein Tastenfeld. Geben Sie den Namen des gesuchten Senders ein, indem Sie mit den Pfeiltasten die gewünschten Zeichen anwählen und jeweils mit der Taste OK bestätigen. Sobald Sie ein Zeichen eingeben, werden automatisch alle Sender angezeigt, die mit diesem Zeichen beginnen. Wählen Sie im Anschluss Enter ↵ . Wählen Sie nun mit den Pfeiltasten ▲ ▼ den gewünschten Sender aus den Suchergebnissen aus und bestätigen Sie mit der Taste OK . Das Gerät schaltet nun auf diesen Sender um.
CH+ / CH- 33	SEITE AUF/AB	Mit diesen Tasten können Sie sich in 12er Schritten durch die einzelnen Seiten der Senderliste bewegen.

Media Player

Wenn Sie einen USB-Datenträger an den Smart-TV anschließen, können Sie Fotos, Musik, Videos oder Text wiedergeben. Welche Formate unterstützt werden, erfahren Sie in den Technischen Daten am Ende dieser Anleitung.

Hinweise zur USB Nutzung

- ▶ Unter Umständen sind bestimmte Arten von USB-Geräten (MP3-Player) mit diesem Smart-TV nicht kompatibel.
- ▶ Schließen Sie das USB-Gerät direkt an.
- ▶ Benutzen Sie kein separates Kabel, da Kompatibilitätsprobleme entstehen können.
- ▶ Ziehen Sie das USB-Gerät nicht ab, während eine Datei wiedergegeben wird.

HINWEIS!

Beschädigungsgefahr!

Schnelles und mehrmaliges An- und Abstecken von USB-Geräten ist gefährlich und kann zu physische Schäden am USB-Gerät und besonders am Smart-TV führen.

- Sie sollten insbesondere nicht mehrmals schnell hintereinander das USB-Gerät ein- und wieder abstecken.

Zugriff auf den Media Player

- Schließen Sie den USB-Datenträger am seitlichen USB-Anschluss des Gerätes an.
- Drücken Sie die Taste **SOURCE** (an der Fernbedienung **29** oder am Gerät **1**) und wählen Sie mit **◀ ▶ 30** die Quelle **MEDIA PLAYER**.
- Bestätigen Sie mit **OK 30**.
- Um den Media Player zu verlassen, drücken Sie die Taste **EXIT 31** und bestätigen Sie die anschließende Abfrage mit **OK**.

Hauptmenü des Media Players

Nachdem Sie wie oben beschrieben über USB auf den Media Player zugegriffen haben, gelangen Sie in das Hauptmenü.

- Die nachstehenden Auswahlmöglichkeiten stehen Ihnen zur Verfügung:
 - **DATEIEN** - zur Wiedergabe aller vorhandenen Media-Dateien
 - **MUSIK** - zur Wiedergaben vom Musikdateien
 - **FOTOS** - zur Wiedergabe von Fotodateien
 - **FILME** - zur Wiedergabe vom Videodateien
- Wählen Sie mit ◀ ▶ das entsprechende Menü und bestätigen Sie mit **OK**.
- Wählen Sie nun die Quelle, von dem Sie die Dateien abspielen möchten (z. B. USB-Stick oder eine Festplatte).

Um den Media Player zu verlassen, drücken Sie die Taste **EXIT** mehrmals um zur zuvor genutzten Quelle zurück zukehren.

Fotos anzeigen

Wenn Sie **FOTOS** aus dem Hauptmenü wählen, werden die verfügbaren Bilddateien gefiltert und am Bildschirm dargestellt.

- Befinden sich mehrere Ordner auf dem Datenträger, wählen Sie mit ◀ ▶ ▲ ▼ **30** zunächst den Ordner und öffnen Sie ihn mit **OK**.
- Drücken Sie die Taste ▶ || **34**, um alle Dateien in einer Diashow anzuzeigen. Möchten Sie nur eine Datei wiedergeben, wählen Sie die gewünschte Datei mit den Pfeiltasten aus und drücken die Taste **OK**. Im Anschluss startet die Wiedergabe.
- Mit den Pfeiltasten ◀ ▶ ▲ ▼ können Sie weitere Optionen auswählen. Bestätigen Sie eine Option jeweils mit **OK**. Mit der Taste **OK** können Sie das Optionsmenü einblenden. Bei Nichtbedienung wird es nach einigen Sekunden automatisch geschlossen.
 - ▶ || : Starten/Unterbrechen Sie die Diashow aller Fotos.
 - ◀ ↔ : Voriges/nächstes Bild anzeigen.
 - ■ : Wiedergabe der Diashow stoppen.
 - ⌚ : Dreht das gewählte Bild um 90 Grad gegen/im Uhrzeigersinn
 - 🔍 : Vergrößert/verkleinert das angezeigte Bild
 - ≡ : Zeigt Dateiinformation zum angezeigten Bild an
 - ⚙ : Öffnen des Menüs **FOTO-EINSTELLUNG**:
- **ABSPIELMODUS**: Abspielmodus wählen: **ZUFÄLLIG, FOTO WIEDERHOLEN, PLAYLISTE WIEDERHOLEN**



Das Menü **FOTIO-EINSTELLUNG** lässt sich auch über die Taste **MENU** aufrufen.

- Zur Wiedergabe der Dateien können Sie außerdem die Medientasten auf der Fernbedienung verwenden.
- Drücken Sie die Taste **■** , um zum vorhergehenden Menü zurückzukehren

Musik wiedergeben

Wenn Sie **MUSIK** aus dem Hauptmenü wählen, werden die verfügbaren Musikdateien gefiltert und am Bildschirm dargestellt.

- Befinden sich mehrere Ordner auf dem Datenträger, wählen Sie mit **◀ ▶ ▲ ▼** zunächst den Ordner und öffnen Sie ihn mit **OK**.
- Drücken Sie die Taste **▶ ||**, um alle Dateien nacheinander abzuspielen. Möchten Sie nur eine Datei wiedergeben, wählen Sie die gewünschte Datei mit den Pfeiltasten aus und drücken die Taste **OK**. Im Anschluss startet die Wiedergabe.
- Zusätzlich zum aktuellen Titel werden alle verfügbaren Musiktitel in einer Wiedergabeliste aufgeführt. Mit den Pfeiltasten **▲ ▼** können Sie hier weitere Musiktitel anwählen und mit **OK** oder **▶ ||** starten. Folgende Tastenfunktionen stehen Ihnen zur Verfügung:
 - **▶ ||**: Starten/Unterbrechen Sie die Wiedergabe
 - **OK**: Starten/Unterbrechen Sie die Wiedergabe / Starten eines anderen Musiktitels aus der Wiedergabeliste
 - **◀ ▶**: Schneller Rücklauf/Vorlauf
 - **⏮**: Voriges/nächstes Musikstück wiedergeben
 - **▲ ▼**: Musiktitel aus der Liste auswählen
 - **MENU**: Öffnen des Menüs **AUDIO EINSTELLUNG**:
 - **TONMODUS**: Tonmodus wählen: **STANDARD, MUSIK, THEATER, SPORT, BENUTZER**
 - **SURROUND SOUND**: Aktivieren/deaktivieren Sie den Surround-Effekt.
 - **BALANCE**: Stellen Sie die Balance zwischen dem linken und rechten Lautsprecher ein.
 - **ABSPIELMODUS**: Abspielmodus wählen: **ZUFÄLLIG, LIED WIEDERHOLEN, PLAYLISTE WIEDERHOLEN**
- Drücken Sie die Taste **■**, um zum vorhergehenden Menü zurückzukehren.

Videos wiedergeben

Wenn Sie **FILM** aus dem Hauptmenü wählen, werden die verfügbaren Videodateien gefiltert und am Bildschirm dargestellt.

- Befinden sich mehrere Ordner auf dem Datenträger, wählen Sie mit ◀ ▶ ▲ ▼ zunächst den Ordner und öffnen Sie ihn mit **OK**.
- Drücken Sie die Taste ▶ || , um alle Dateien nacheinander abzuspielen. Möchten Sie nur eine Datei wiedergeben, wählen Sie die gewünschte Datei mit den Pfeiltasten aus und drücken die Taste **OK**. Im Anschluss startet die Wiedergabe.
- Mit den Pfeiltasten ◀ ▶ ▲ ▼ können Sie weitere Optionen auswählen. Bestätigen Sie eine Option jeweils mit **OK**. Mit der Taste **OK** können Sie das Optionsmenü einblenden. Bei Nichtbedienung wird es nach einigen Sekunden automatisch geschlossen.
 - ▶ || : Starten/Unterbrechen Sie die Wiedergabe.
 - ◀ ▶ : Schneller Rücklauf/Vorlauf
 - ◀◀ : Voriges/nächstes Video anzeigen
 - 🔄 : Stellen Sie eine Wiederholung der Videos ein.
 - 🎞️ : Video zu einem bestimmten Zeitpunkt starten
 - ☰ : Zeigt Dateiinformationen zur angezeigten Videodatei an
 - ⚙️ : Öffnen des Menüs **VIDEO-EINSTELLUNG**:
 - **BILDMODUS**: Bildmodus wählen: **STANDARD, FILM, ZU HAUSE, BENUTZER, SPORT**
 - **SURROUND SOUND**: Aktivieren/deaktivieren Sie den Surround-Effekt.
 - **BALANCE**: Stellen Sie die Balance zwischen dem linken und rechten Lautsprecher ein.
 - **ABSPIELMODUS**: Abspielmodus wählen: **ZUFÄLLIG, VIDEO WIEDERHOLEN, PLAYLISTE WIEDERHOLEN**
 - **UNTERTITEL**: Untertitelfunktion aktivieren/deaktivieren
 - **TONSPUR**: Wählen Sie die verfügbaren Audiosprachen (Tonkanäle) aus
 - **BILDFORMAT**: Stellen Sie hier das Bildformat ein: **AUTOMATISCH, 16:9, 4:3**
 - **TONMODUS**: Tonmodus wählen: **STANDARD, MUSIK, KINO, SPORT, BENUTZER**
 - **HDR EINSTELLUNGEN**: Wählen Sie hier eine Einstellung für die HDR-Wiedergabe: **AUTOMATISCH, NIEDRIG, MITTEL, HOCH**. Die HDR Einstellungen sind nur wirksam, wenn entsprechende HDR Inhalte wiedergegeben werden.



Das Menü **VIDEO-EINSTELLUNG** lässt sich auch über die Taste **MENU** aufrufen.

- Zur Wiedergabe der Dateien können Sie außerdem die Medientasten auf der Fernbedienung verwenden.
- Drücken Sie die Taste **■**, um zum vorhergehenden Menü zurückzukehren.

EPG - Programmführer

Mit der Taste **EPG** **32** öffnen Sie das „elektronische TV-Programm“.

In der Tabelle sehen Sie die aktuelle sowie die nächste Sendung für die verfügbaren Sender.

- Drücken Sie die Taste **EPG**, um den Programmführer zu öffnen.
- Wählen Sie mit **▲ ▼** **30** einen Sender aus.
- Blättern Sie mit **▲ ▼** bzw. **◀ ▶** **30** durch die Sendungen.



Die angezeigten Programminformationen werden von den Sendeanstalten erstellt. Falls keine Programminformation dargestellt wird, ist dies kein Fehler Ihres Smart-TVs.

Die folgende Tabelle zeigt die Optionen für den **PROGRAMMFÜHRER**:

Taste	Eintrag	Funktion
Rote Taste 43	AUFNAHME	Hier können Sie Aufnahmeprogrammierungen vornehmen. Wählen Sie mit den Pfeiltasten ◀ ▶ den gewünschte Sender aus und bestimmen Sie die STARTZEIT und ENDZEIT der Aufnahme (jeweils STUNDE, MINUTE, MONAT und DATUM). Bestimmen Sie anschließend unter MODUS , ob die Aufnahme EINMAL, JEDEN TAG oder WÖCHENTLICH ausgeführt werden soll. Drücken Sie anschließend OK 30 , um die Programmierung zu speichern.  Diese Einstellungen entsprechen denen, die Sie unter EINSTELLUNGEN > PVR OPTION > AUFNAHME vornehmen können.
Grüne Taste 43	INFO	Zeigt eine detaillierte Beschreibung der markierten Sendung (falls verfügbar). Drücken Sie die Taste noch einmal, um die Beschreibung auszublenden.
Gelbe Taste 43	ZEITPLAN	Hier werden alle Erinnerungs-Timer aufgeführt, die Sie programmiert haben.

<p>Blaue Taste 43</p>	<p>ERINNERN</p>	<p>Hier können Sie Erinnerungsprogrammierungen vornehmen. Wählen Sie mit den Pfeiltasten ◀ ▶ ▲ ▼ den gewünschte Sender aus und bestimmen Sie die Erinnerungszeit (jeweils STUNDE, MINUTE, MONAT und TAG). Bestimmen Sie anschließend unter MODUS, ob die Erinnerung EINMAL, JEDEN TAG oder WÖCHENTLICH ausgeführt werden soll. Drücken Sie anschließend OK, um die Programmierung zu speichern. Unter EINSTELLUNGEN > PVR OPTION > ZEITPLANLISTE wird die geplante Erinnerung nun aufgeführt.</p> <div data-bbox="400 491 490 582" style="border: 1px solid black; padding: 2px; display: inline-block; text-align: center;">  </div> <p>Diese Einstellungen entsprechen denen, die Sie unter EINSTELLUNGEN > PVR OPTION > ERINNERN vornehmen können.</p>
<p>▲ ▼ ◀ ▶ 30</p>	<p>BEWEGEN</p>	<p>Mit den Richtungstasten bewegen Sie sich innerhalb des Programmführers. Mit den Tasten ◀ ▶ können Sie unter der Datum/Zeit-Anzeige das Programm der folgenden Tage (maximal eine Woche) aufrufen. Hierfür muss in der obersten Zeile die Option ZEIT eingestellt sein. Wählen Sie die Option KANAL, um das gesamte Program des aktuell gewählten Senders aufgelistet zu sehen. Mit den Tasten ◀ ▶ können Sie unter der Sendernamen-Anzeige (CH) andere Sender anwählen.</p>
<p>EXIT 31</p>	<p>BEENDEN</p>	<p>Verlassen Sie den Programmführer.</p>

Datenschutz MEDION® Smart TV

Ihr internetfähiger MEDION® Smart TV verfügt über Internetservicefunktionen (HbbTV, Portal und Open Browsing). Diese Funktionen ermöglichen es Ihnen, auf Services, Inhalte, Software und Produkte Dritter im Internet zuzugreifen. Darüber hinaus erhalten Sie Zugang zu offenen Internetinhalten. Ihr Gerät überprüft automatisch über diesen Weg, ob es eine neue Software Version für Ihr Gerät gibt. Im Zuge dessen sendet Ihr Gerät die IP Adresse, die Software Version und die MAC Adresse des Gerätes, diese Daten werden benötigt, um den Service des Software Updates zu gewährleisten.

Der Zugang zu Applikationen im Portal oder über HbbTV kann, variierend vom Anbieter, eine Registrierung, das Einrichten eines Nutzerkontos und/oder bei Benutzung bestimmter Services eine Gebühr voraussetzen. Die Registrierung kann von Ihnen das Bereitstellen personenbezogener Daten und die Wahl eines einmaligen und geheimen Passworts erfordern. Bitte überprüfen sie vorher die Datenschutzbestimmungen des entsprechenden Anbieters.

MEDION® übernimmt keine Haftung für den Fall, dass das HbbTV, das Portal oder eine Serviceleistung den Anforderungen des Nutzers nicht entspricht, oder dass die Nutzung des Dienstes ohne Einschränkungen aber insbesondere unterbrechungslos, zur gewünschten Zeit, sicher und fehlerfrei erfolgen kann.

MEDION® übernimmt keine Haftung für die über HbbTV, das Portal oder das offene Internet zugänglichen Informationen, Inhalte und deren Nutzung und deren Zuverlässigkeit. Beim Kauf ihres Smart TV wurden ihnen spezielle Garantien ausgehändigt. Die Gültigkeit dieser Garantien, einschließlich der diesbezüglichen Haftungsaus-schlüsse, besteht weiterhin.

Bei weitergehenden Fragen zum Thema Datenschutz bei der Nutzung ihres Smart TV wenden Sie sich bitte an die jeweiligen Anbieter der Internetservicefunktionen oder auch direkt an www.medion.com und nehmen über die Rubrik Datenschutz Kontakt zu MEDION® auf.

Problembeseitigung

Fehler	Maßnahme
Es erscheint kein Bild und es ist kein Ton zu hören.	<ul style="list-style-type: none"> • Überprüfen Sie, ob das Netzkabel richtig an der Steckdose angeschlossen ist. • Überprüfen Sie, ob der Signalempfang auf TV eingestellt ist.
Es erscheint kein Bild von AV.	<ul style="list-style-type: none"> • Überprüfen Sie, ob Kontrast und Helligkeit korrekt eingestellt sind. • Überprüfen Sie, ob alle externen Geräte korrekt angeschlossen sind. • Überprüfen Sie, ob die richtige AV-Quelle ausgewählt ist.
Es ist kein Ton zu hören.	<ul style="list-style-type: none"> • Vergewissern Sie sich, dass die Lautstärke nicht auf Minimum steht. • Vergewissern Sie sich, dass die Stummschaltung nicht aktiviert ist. Drücken Sie dazu die Taste oben links auf der Fernbedienung mit dem durchgestrichenen Lautsprechersymbol. • Prüfen Sie, ob ein Kopfhörer angeschlossen ist. • Haben Sie einen Sat-Receiver oder DVD-Player über einen Scartkabel am Fernseher angeschlossen, prüfen Sie, ob das Kabel fest in der Scartbuchse sitzt.
Es gibt kein Bild oder keinen Ton. Es sind aber Geräusche zu hören.	<ul style="list-style-type: none"> • Der Empfang ist möglicherweise schlecht. Kontrollieren Sie, ob die Antenne angeschlossen ist.
Das Bild ist nicht deutlich.	<ul style="list-style-type: none"> • Der Empfang ist möglicherweise schlecht. • Kontrollieren Sie, ob die Antenne angeschlossen ist.
Das Bild ist zu hell oder zu dunkel.	<ul style="list-style-type: none"> • Überprüfen Sie die Einstellungen von Kontrast und Helligkeit.
Das Bild ist nicht scharf.	<ul style="list-style-type: none"> • Der Empfang ist möglicherweise schlecht. • Kontrollieren Sie, ob die Antenne angeschlossen ist. • Überprüfen Sie die Einstellungen der Schärfe und Rauschreduktion im Menü BILD.
Es erscheint ein Doppel- oder Dreifachbild.	<ul style="list-style-type: none"> • Kontrollieren Sie, ob die Antenne richtig ausgerichtet ist. • Es gibt möglicherweise von Bergen oder Gebäuden reflektierte Wellen.

Fehler	Maßnahme
Das Bild ist gepunktet.	<ul style="list-style-type: none"> • Es liegen möglicherweise Interferenzen von Autos, Zügen, Leitungen, Neonleuchten, etc. vor. • Es besteht möglicherweise eine Interferenz zwischen dem Antennen- und Stromkabel. Legen Sie die Kabel weiter auseinander.
Es erscheinen Streifen am Bildschirm oder die Farben verblassen.	<ul style="list-style-type: none"> • Liegt eine Interferenz von einem anderen Gerät vor? • Übertragungsantennen von Radiostationen oder Antennen von Funkamateuren und tragbare Telefone können auch Interferenzen verursachen. • Betreiben Sie das Gerät so weit weg wie möglich von dem Gerät, das die Interferenz möglicherweise verursacht.
Das Bedien-Panel am Gerät funktioniert nicht.	<ul style="list-style-type: none"> • Eventuell ist die Kindersicherung aktiviert.
Die Fernbedienung funktioniert nicht.	<ul style="list-style-type: none"> • Überprüfen Sie, ob die Batterien in der Fernbedienung geladen und richtig eingelegt sind. • Vergewissern Sie sich, dass das Sensorfenster nicht starker Lichteinstrahlung ausgesetzt ist.
TV-Gerät schaltet sich aus	<ul style="list-style-type: none"> • Prüfen Sie, ob unter ZEIT die automatische TV Abschaltung aktiviert ist.
Kein Empfang/schlechter Empfang über eine kabellose Netzwerkverbindung (WLAN).	<ul style="list-style-type: none"> • Vergewissern Sie sich, dass alle notwendigen Einstellungen vorgenommen wurden. • Die Entfernung zum Router ist eventuell zu groß. Die Verwendung eines Repeaters kann in diesem Fall sinnvoll sein.
WIRELESS DISPLAY Verbindung kann nicht aufgebaut werden.	<ul style="list-style-type: none"> • Vergewissern Sie sich, dass alle notwendigen Einstellungen vorgenommen wurden. Lesen Sie dazu den Abschnitt WIRELESS DISPLAY. • Eventuell sind die Geräte nicht kompatibel (nur Android-Geräte mit gewissen Software-Voraussetzungen sind kompatibel).

Benötigen Sie weitere Unterstützung?

Wenn die Vorschläge in den vorangegangenen Abschnitten Ihr Problem nicht beheben haben, nehmen Sie bitte Kontakt mit uns auf. Sie würden uns sehr helfen, wenn Sie uns folgende Informationen zur Verfügung stellen:

- Welche externen Geräte sind angeschlossen?
- Welche Meldungen erscheinen auf dem Bildschirm?
- Bei welchem Bedienungsschritt ist das Problem aufgetreten?
- Falls Sie einen PC an das Gerät angeschlossen haben:
 - Wie sieht Ihre Rechnerkonfiguration aus?
 - Welche Software haben Sie beim Auftreten des Fehlers verwendet?
- Welche Schritte haben Sie zur Lösung des Problems bereits unternommen?
- Wenn Sie bereits eine Kundennummer erhalten haben, teilen Sie uns diese mit.

Pixelfehler bei Smart-TVs

Trotz modernster Fertigung kann es auf Grund der hochkomplexen Technik in seltenen Fällen zu Ausfällen von einzelnen oder mehreren Leuchtpunkten kommen.

Bei Aktiv Matrix TFTs mit einer Auflösung von **3840 x 2160 Pixel**, welche sich aus je vier Sub-Pixel (Rot, Grün, Blau, Weiß) zusammensetzen, kommen insgesamt **ca. 33,2 Mio.** Ansteuerelemente zum Einsatz. Aufgrund dieser sehr hohen Anzahl von Transistoren und des damit verbundenen äußerst komplexen Fertigungsprozesses kann es vereinzelt zu einem Ausfall oder zur fälschlichen Ansteuerung von Pixel bzw. einzelnen Sub-Pixel kommen.

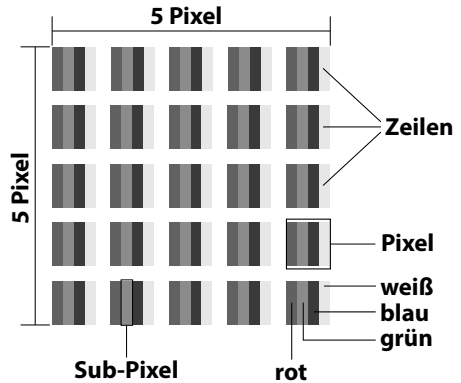

Pixelfehlerklasse	Fehlertyp 1 ständig leuchtender Pixel	Fehlertyp 2 ständig schwarzer Pixel	Fehlertyp 3 defekter Subpixel	
			leuchtend	schwarz
0	0	0	0	0
I	1	1	2 1 0	1 3 5
II	2	2	5 5-n* 0	0 2xn* 10
III	5	15	50 50-n* 0	0 2xn* 100
IV	50	150	500 500-n* 0	0 2xn* 1000

n*=1,5

Die erlaubte Anzahl von Fehlern der o. g. Typen in jeder Fehlerklasse bezieht sich auf eine Million Pixel und muss entsprechend der physikalischen Auflösung der Displays umgerechnet werden.

Ihr Gerät entspricht der europäischen Norm ISO 9241-307 Klasse II (Pixelfehlerklasse).

Reinigung



Stromschlaggefahr!

Bei geöffnetem Gehäuse und bei Berührung von in dem Gerät befindlichen Teilen besteht Lebensgefahr durch elektrischen Schlag!

- Öffnen Sie nicht das Gehäuse des Geräts. Es enthält keine zu wartenden Teile. Ziehen Sie vor dem Reinigen immer den Netzstecker und alle Verbindungskabel!

Die Lebensdauer des Smart-TVs können Sie durch folgende Maßnahmen verlängern:

- Auf der Hochglanzpolierung befinden sich Schutzfolien, um das Fernsehgerät vor Kratzern zu schützen. Ziehen Sie die Folien ab, nachdem Sie das TV- Gerät korrekt aufgestellt haben.
- Falls die Hochglanzpolierung schmutzig wird, wischen Sie zunächst den Staub ab. Wischen Sie dann sanft mit einem Reinigungstuch nach. Wenn Sie nicht erst den Staub abwischen, oder Sie die Hochglanzpolierung zu stark abwischen, könnte die Hochglanzpolierung zerkratzt werden.
- Verwenden Sie keine Lösungsmittel, ätzende oder gasförmige Reinigungsmittel.
- Reinigen Sie den Bildschirm mit einem weichen, fusselfreien Tuch.
- Achten Sie darauf, dass keine Wassertröpfchen auf dem Smart-TV zurückbleiben. Wasser kann dauerhafte Verfärbungen verursachen.
- Um Schäden am Gerät zu vermeiden, darf keinesfalls Wasser ins Geräteinnere gelangen.
- Setzen Sie den Bildschirm weder grellem Sonnenlicht noch ultravioletter Strahlung aus.
- Bitte bewahren Sie das Verpackungsmaterial gut auf und benutzen Sie ausschließlich dieses, um den Smart-TV zu transportieren.

Lagerung bei Nichtbenutzung

Wenn Sie das TV-Gerät für einen längeren Zeitraum nicht benutzen, lagern Sie es an einem trockenen, kühlen Ort und achten Sie darauf, dass das Gerät vor Staub und extremen Temperaturschwankungen geschützt ist. Entfernen Sie zuvor alle Anschlüsse und nehmen Sie die Batterien aus der Fernbedienung.

Entsorgung



Verpackung

Ihr Gerät befindet sich zum Schutz vor Transportschäden in einer Verpackung. Verpackungen sind aus Materialien hergestellt, die umweltschonend entsorgt und einem fachgerechten Recycling zugeführt werden können.



Gerät

Das nebenstehende Symbol einer durchgestrichenen Mülltonne bedeutet, dass das Gerät der Richtlinie 2012/19/EU unterliegt. Altgeräte dürfen nicht im normalen Hausmüll entsorgt werden. Entsprechend Richtlinie 2012/19/EU ist das Gerät am Ende seiner Lebensdauer einer geordneten Entsorgung zuzuführen. Dabei werden im Gerät enthaltene Wertstoffe der Wiederverwertung zugeführt und die Belastung der Umwelt vermindert. Geben Sie das Altgerät an einer Sammelstelle für Elektroschrott oder einem Wertstoffhof ab. Nehmen Sie vorher die Batterien aus dem Gerät, und geben Sie diese getrennt an einer Sammelstelle für Altbatterien ab. Wenden Sie sich für nähere Auskünfte an Ihr örtliches Entsorgungsunternehmen oder Ihre kommunale Verwaltung.



Batterien

Die fachgerechte Entsorgung von Altbatterien schont die Umwelt und Ihre persönliche Gesundheit. Verbrauchte Batterien gehören nicht in den Hausmüll. Batterien müssen sachgerecht entsorgt werden. Zu diesem Zweck stehen im batterievertreibenden Handel sowie bei kommunalen Sammelstellen entsprechende Behälter zur Entsorgung bereit. Weitere Auskünfte erteilen Ihr örtlicher Entsorgungsbetrieb oder Ihre kommunale Verwaltung.

Im Zusammenhang mit dem Vertrieb von Batterien oder mit der Lieferung von Geräten, die Batterien enthalten, sind wir verpflichtet, Sie auf folgendes hinzuweisen:

Sie sind zur Rückgabe gebrauchter Batterien als Endnutzer gesetzlich verpflichtet. Sie können Altbatterien, die wir als Neubatterien im Sortiment führen oder geführt haben, unentgeltlich an unserem Versandlager (Versandadresse) zurückgeben.

Technische Daten

Smart-TV	MEDION®
Gerätebezeichnung	P16510 (MD 30115)
Bildschirmgröße	163,8 cm (65") LCD; 16:9-Display
Spannung/Frequenz	100-240V~50 Hz
Leistungsaufnahme	max. 240 Watt
Leistungsaufnahme Standby	< 0,50 W
Ausgangsleistung Lautsprecher	2 x 8 W RMS
Physikalische Auflösung	3.840 x 2.160
TV-System	Pal B/G, D/K, I; Secam L, L´
Programmplätze	199 (ATV), 7.000 (DTV)

Kanäle	
	VHF (Band I/III)
	UHF (BAND U)
	HYPERBAND
	KABEL-TV (S1-S20) / (S21-S41)
	DVB-T / DVB-T2 HD (H.265)
	DVB-C
	DVB-S2 (H.265, HEVC)

Anschlüsse	
	Antennenanschluss (analog TV, DVB-T oder DVB-C)
	Satellitenanschluss
	3 x USB Anschluss (USB 2.0)
	Common Interface (CI+) Slot
	1 x LAN RJ-45
	Video
	3 x HDMI® 2.0 mit HDCP 2.2-Entschlüsselung
	1 x Scart
	1 x VGA (15 Pin D-Sub)
	AV In (Adapter 3,5 mm Klinke auf Cinch)
	YPbPr In (YUV) (Adapter 3,5 mm Klinke auf Cinch)
	Audio
	Stereo Audio In für AV, YPbPr (YUV) (Adapter 3,5 mm Klinke auf Cinch)
	PC Audio In (3,5 mm Klinke)
	Kopfhörerausgang (3,5 mm Klinke)
	Digital Audio Out (SPDIF) (optisch)

Laufwerke / Speichermedien	
Laufwerke	USB, Common Interface
Unterstützte Formate über USB ³	Foto: BMP, JPG, JPEG, PNG, GIF
	Musik: MP3, FLAC, OGG
	Film: AVI, MKV, MP4, MPEG 1/2/4, MOV, TS, VOB, Xvid, 3GP
	Text: TXT
Kapazitätsgrößen	USB max. 1 TB

Fernbedienung	
Übertragungsart	Infrarot
LED-Klasse	1
Batterientyp	2 x 1,5V AAA

Abmessungen / Umgebungstemperaturen	
Zulässige Umgebungstemperatur	+5 °C - +35 °C
Zulässige relative Luftfeuchtigkeit	20 % - 85 %

Abmessungen / Gewichte	
Abmessungen ohne FüÙe (B x H x T)	ca. 146,6 x 86,5 x 8,9 cm
Abmessungen mit FüÙen (B x H x T)	ca. 146,6 x 91,4 x 29,0 cm
Gewicht ohne FüÙe	ca. 17,8 kg
Gewicht mit FüÙen	ca. 18,0 kg
Wandmontage	Vesa Standard, Lochabstand 400 x 400 mm ⁴



ID 1111230333

- ² Aufgrund der Vielzahl unterschiedlicher Codecs, kann die Wiedergabe aller Formate nicht gewährleistet werden.
- ³ Wandhalterung nicht im Lieferumfang enthalten. Achten Sie bei der Montage darauf, dass die Schrauben der Größe M6 verwendet werden. Die maximale Länge der Schrauben ergibt sich aus der Dicke der Wandhalterung zuzüglich 10 mm

Produktdatenblatt



Scannen Sie den auf dem Energielabel abgebildeten QR Code, um das Produktdatenblatt als Download zu erhalten.

Serviceinformationen

Sollte Ihr Gerät einmal nicht wie gewünscht und erwartet funktionieren, wenden Sie sich zunächst an unseren Kundenservice. Es stehen Ihnen verschiedene Wege zur Verfügung, um mit uns in Kontakt zu treten:

- In unserer Service-Community treffen Sie auf andere Benutzer sowie unsere Mitarbeiter und können dort Ihre Erfahrungen austauschen und Ihr Wissen weitergeben.
Sie finden unsere Service-Community unter community.medion.com.
- Gerne können Sie auch unser Kontaktformular unter www.medion.com/contact nutzen.
- Selbstverständlich steht Ihnen unser Serviceteam auch über unsere Hotline oder postalisch zur Verfügung.

Öffnungszeiten	Rufnummer
Mo. - Fr.: 08:00 - 21:00	☎ 01 928 7661
Sa. / So.: 10:00 - 18:00	
Serviceadresse	
MEDION Service Center Franz-Fritsch-Str. 11 4600 Wels Österreich	



Diese und viele weitere Bedienungsanleitungen stehen Ihnen über das Serviceportal www.medion.com/at/service/start/ zum Download zur Verfügung.

Dort finden Sie auch Treiber und andere Software zu diversen Geräten.

Sie können auch den nebenstehenden QR Code scannen und die Bedienungsanleitung über das Serviceportal auf Ihr mobiles Endgerät laden.

Impressum

Copyright © 2021

Stand: 16.02.2021

Alle Rechte vorbehalten.

Diese Bedienungsanleitung ist urheberrechtlich geschützt.

Vervielfältigung in mechanischer, elektronischer und jeder anderen Form ohne die schriftliche Genehmigung des Herstellers ist verboten.

Das Copyright liegt beim Inverkehrbringer:

MEDION AG

Am Zehnthof 77

45307 Essen

Deutschland

Bitte beachten Sie, dass die oben stehende Anschrift keine Retourenanschrift ist. Kontaktieren Sie zuerst immer unseren Kundenservice.

Datenschutzerklärung

Sehr geehrter Kunde!

Wir teilen Ihnen mit, dass wir, die MEDION AG, Am Zehnthof 77, 45307 Essen als Verantwortlicher Ihre personenbezogenen Daten verarbeiten.

In datenschutzrechtlichen Angelegenheiten werden wir durch unseren betrieblichen Datenschutzbeauftragten, erreichbar unter MEDION AG, Datenschutz, Am Zehnthof 77, D – 45307 Essen; datenschutz@medion.com unterstützt. Wir verarbeiten Ihre Daten zum Zweck der Garantieabwicklung und damit zusammenhängender Prozesse (z. B. Reparaturen) und stützen uns bei der Verarbeitung Ihrer Daten auf den mit uns geschlossenen Kaufvertrag.

Ihre Daten werden wir zum Zweck der Garantieabwicklung und damit zusammenhängender Prozesse (z. B. Reparaturen) an die von uns beauftragten Reparaturdienstleister übermitteln. Wir speichern Ihre personenbezogenen Daten im Regelfall für die Dauer von drei Jahren, um Ihre gesetzlichen Gewährleistungsrechte zu erfüllen.

Uns gegenüber haben Sie das Recht auf Auskunft über die betreffenden personenbezogenen Daten sowie auf Berichtigung, Löschung, Einschränkung der Verarbeitung, Widerspruch gegen die Verarbeitung sowie auf Datenübertragbarkeit.

Beim Auskunfts- und beim Löschungsrecht gelten jedoch Einschränkungen nach den §§ 34 und 35 BDSG (Art. 23 DS-GVO), Darüber hinaus besteht ein Beschwerderecht bei einer zuständigen Datenschutzaufsichtsbehörde (Art. 77 DS-GVO i. V. m. § 19 BDSG). Für die MEDION AG ist das die Landesbeauftragte für Datenschutz und Informationsfreiheit Nordrhein Westfalen, Postfach 200444, 40212 Düsseldorf, www.lidi.nrw.de.

Die Verarbeitung Ihrer Daten ist für die Garantieabwicklung erforderlich; ohne Bereitstellung der erforderlichen Daten ist die Garantieabwicklung nicht möglich.

Index

A		I	
Anschließen	11	Inbetriebnahme	22
Antenne	25	Infos anzeigen	40
Stromversorgung	25	Internet	44
Antenne	24, 33	K	
Aufstellungsort	8	Kabel	33
B		L	
Batterien	13, 24, 83	LAN	32
Bedienung	39	Lieferumfang	5
Betriebsicherheit	6	M	
Bildeinstellungen	39	Media Player	71
C		Medienportal	43
Common Interface	25	Menü	
D		Bild	56
Datenschutz	77	Kanal	47
E		Konfiguration	60
Entsorgung	83	Sperrung	66
Erstinstallation	30, 65	Ton	57, 58
F		Zeit	67
Farbtasten	45	Montage	23
Favoritenliste	41	Multimedia-Anschlüsse	26
Fehler	78	N	
Fernbedienung	19	Netflix	64
G		Netzwerkeinstellungen	31
Geräteübersicht	16	P	
Rückseite	17	Pixelfehler	81
Vorderseite	16	Problembeseitigung	78
H		Produktdatenblatt	86
HBBTV	65	Programmauswahl	39
		Programmführer	75
		PVR-Aufnahme	68, 75

Q

Quelle wählen42

R

Reinigung82

Reparatur 11

S

Satellit35

Satellitensystem

 Satellit35

 Transponder36, 50

Senderliste70

Sicherheitshinweise

 Anschließen 11

 Betriebssicherheit6

 Stromversorgung 11

Störung78

Stromversorgung 11

 Stromversorgung anschließen25

T

Technische Daten84

Timeshift69

Toneinstellungen39

U

Umgebungstemperatur 10

USB71

W

Wifi32

Wireless Display42



AT

Vertrieben durch:

MEDION AG
AM ZEHNTHOF 77
45307 ESSEN
DEUTSCHLAND

KUNDENDIENST

713776



AT

01 928 7661

(Zum regulären Festnetztarif Ihres
Telefonanbieters.)

www.medion.at



MODELL:
MD 30115

06/2021

3

**JAHRE
GARANTIE**