

Montage- und Bedienungsanleitung WPC Sichtschutzzaun V2

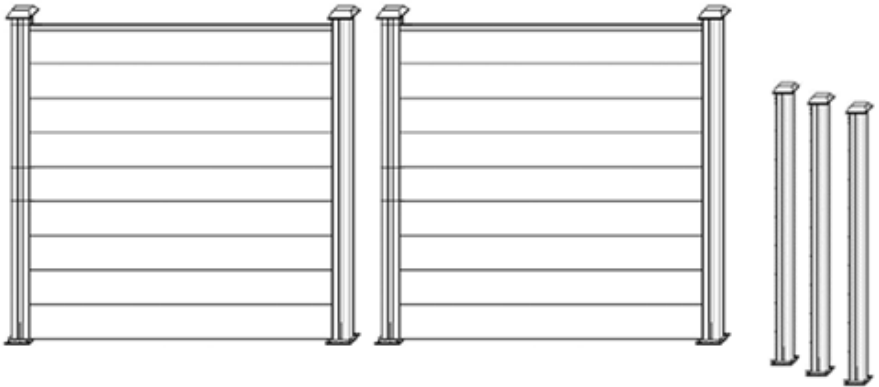

Home Deluxe GmbH | Schanzeweg 2 | 32312 Lübbecke
+49 (0)5743-6039190

www.home-deluxe-gmbh.de

Inhaltsverzeichnis

Symbolerklärung	3
Sicherheitshinweise	4
Lieferumfang (Gerades Element)	5
Werkzeug und Schutzausrüstung	6
Vorbereitung für die Montage	7
Montage	8
Reinigung und Pflege	11
Gewährleistung	11

Symbolerklärung



WARNUNG

Das Warn-Symbol weist Sie auf Gefahren hin, bei denen Unfälle oder Beschädigungen auftreten können. Bevor Sie den entsprechenden Montageschritt ausführen, lesen Sie den entsprechenden Hinweis neben dem Symbol.



INFO

Das Info-Symbol gibt Ihnen wichtige Hinweise und weist Sie auf Probleme während des Montagevorganges hin. Beachten Sie diese bevor der entsprechende Montageschritt durchgeführt wird, um Probleme zu verstehen und vermeiden zu können.

Allgemeines

Lesen Sie diese Gebrauchsanweisung aufmerksam durch und bewahren Sie diese auf. Benutzen Sie den Artikel nur wie in dieser Anleitung beschrieben, damit es nicht versehentlich zu Verletzungen oder Schäden kommt. Der Artikel ist ausschließlich für den privaten Gebrauch bestimmt und nicht für den gewerblichen Einsatz geeignet. Der Hersteller übernimmt keine Haftung für Schäden, die durch nicht bestimmungsgemäßen oder falschen Gebrauch entstanden sind.



Sicherheitshinweise

1. Bitte lagern Sie die WPC-Zäune in ihrer Originalverpackung, am besten in einem gut belüfteten überdachten Platz.
2. Installieren Sie die Sichtschutzzäune nicht, wenn die Temperatur 0 °C oder niedriger ist.
3. Bitte halten Sie sich an die Aufbauanleitung, da es sonst zu Beschädigungen an dem Produkt kommen kann. Überprüfen Sie das Material vor der Installation.
4. Es wird empfohlen, dass mehr als zwei Personen bei der Montage der Sichtschutzzäune zusammenarbeiten.
5. Bei Nichtbeachtung der Anleitung oder nicht fachgerechter Verlegung sind die Gewährleistungsansprüche ausgeschlossen
6. Achten Sie darauf, dass die Ware nicht direkt in der direkten Sonne gelagert wird.













Entsorgungshinweise

- Entsorgen Sie das Verpackungsmaterial gemäß der gültigen nationalen Vorschriften.
- Entsorgen Sie die Kartonagen und Schutzverpackungen aus Plastik separat und fachgerecht.
- Unsere Verpackungen sind aus umweltfreundlichen Materialien hergestellt. Sie können recycelt werden und somit als wertvolle Rohstoffe dienen. Nicht mehr benötigte Verpackungen können daher der örtlichen Abfallentsorgung zugeführt werden.
- Bei der Entsorgung dieses Produktes müssen ebenfalls die gültigen nationalen Vorschriften beachtet werden.
- Sollten Sie sich bezüglich der Entsorgung unsicher sein, wenden Sie sich an den Hersteller.
- Hinweise zur fachgerechten Entsorgung erhalten Sie bei den örtlichen Entsorgungszentren.

WPC-Sichtschutzzaun V2: Gerades Element

Lieferumfang

				
A 3x	B 12x	C 3x	D 18x	E 2x
				
F 3x	G 3x	H 6x	I 8x	J 8x

Werkzeug und Schutzausrüstung

- Wasserwaage
- Bohrhammer (12 mm)
- Schraubenschlüssel (13 mm)
- Gummihammer
- Maßband
- Zollstock

Schutzkleidung, Schutzbrille und Mundschutz werden empfohlen

Vorbereitung für die Montage des Zaunpfosten

- Bitte beachten Sie den Höhenverlauf Ihres Grundstücks. Grundsätzlich sollen die Zaunpfosten exakt flucht-, lot- und höhengerecht montiert werden. Dies ist ggf. auch für den Untergrund zu beachten.
Bei vorhanden Untergrund für die direkte Montage der Pfostenträger folgen Sie den Abschnitt auf der nächsten Seite.
- Heben sie zuerst die Fundamentlöcher mit einem Durchmesser von ca. 30 cm und einer Tiefe von ca. 60 cm aus. Der Abstand zwischen den Löchern muss (mittig gemessen) 176 cm sein. Füllen Sie nun eine ca. 10 cm hohe Schicht Kies als Drainage ein. Dadurch ist gewährleistet, dass die Pfosten standsicher sind und die Gründung stabil und frostsicher ist.
Danach füllen Sie die restlichen 50 cm des Loches mit einem ausreichend stabilem Betonfundament auf. Wir empfehlen eine schnell abbindende Fertigmischung zu verwenden, die eine kurze Aushärtung benötigt und sich in der Regel nur mit Wasser gemischt einbringen lässt. Dazu beachten Sie bitte die Hinweise auf dem Artikel oder holen sich je nach Untergrund Rat bei einer Fachkraft für Gartenbau.

Montage

Schritt 1:

Befestigen Sie zunächst den Pfostenträger (A) mit dem Betonspreizdübeln (B) in der gewünschten Position am Boden. Bohren Sie hierfür mit dem Bohrhammer in den richtigen Abständen die Löcher. Nutzen Sie den Gummihammer, um die Betonspreizdübel in den Löchern zu versenken. Schrauben Sie die Muttern der Betonspreizdübel ab, sodass Sie den Pfostenträger richtig platzieren können. Schrauben Sie die Muttern wieder auf die vier Gewinde der Betonspreizdübel. Stecken Sie daraufhin den Pfosten (C) auf den Pfostenträger. Wiederholen Sie diesen Vorgang im richtigen Abstand auch mit dem zweiten Pfosten.

Optional können Sie den Pfosten auch am Pfostenträger fixieren. Hierfür liegen die Bohrschrauben (J) bei.

Abstand zwischen Pfosten (von Pfostenmitte gemessen): 176 cm

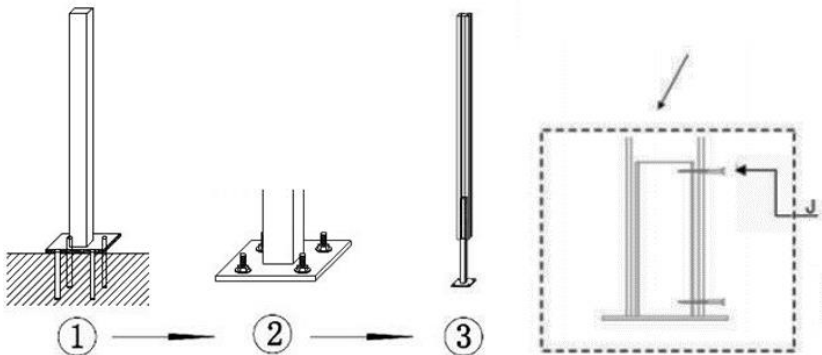

Hinweis: Es müssen 12 mm große Löcher in den Beton gebohrt werden!

Schritt 2:

Schieben Sie nun die WPC-Elemente (D) von oben zwischen die Pfosten.

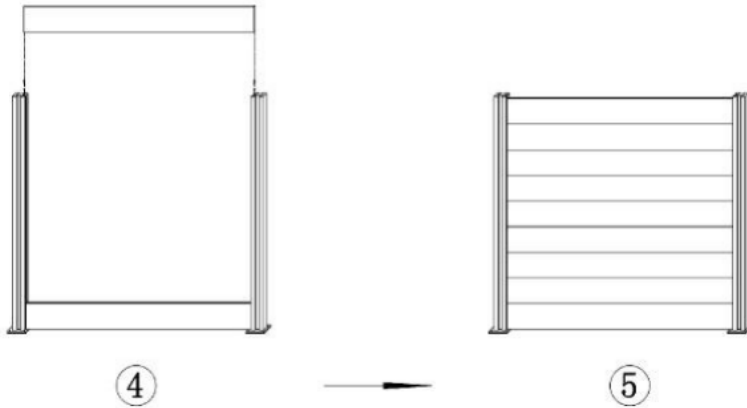

Schritt 3:

Um die WPC-Paneele zu fixieren, setzen Sie zunächst die Abschlussleiste (E) auf.

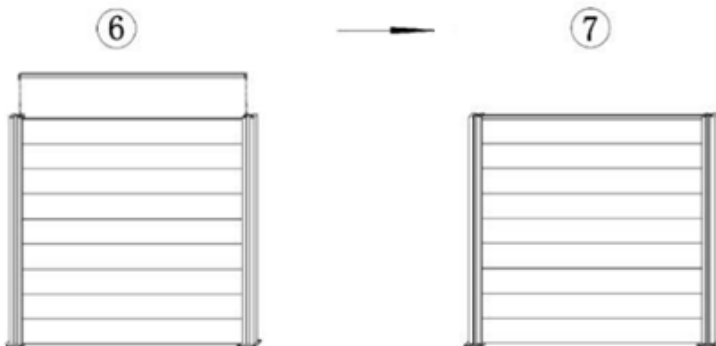

Schritt 4:

Mit den Schrauben (H) können Sie abschließend die Abdeckkappen (F, G) installieren.

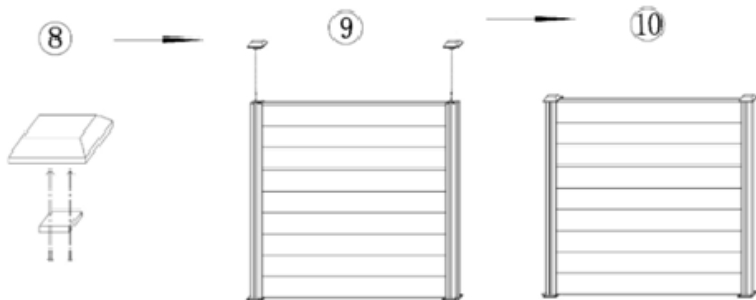

Schritt 5:

Durch das Nutzen der Schrauben (I) im unteren Bereich der Paneele, können Sie Bodenunebenheiten ausgleichen. Optional können Sie die Schrauben auch im oberen Bereich zur Verstärkung oder zum Schutz vor Diebstahl nutzen.



Bitte halten Sie diesen Ablauf für die jeweils anderen Pfosten und Elemente ein!



Reinigung und Pflege

Bei Verschmutzungen können Sie eine weiche Bürste und etwas Wasser benutzen. Bei extremeren Verschmutzungen sollten Sie auf Reinigungsmittel zurückgreifen. Achten Sie bei dem Reinigungsmittel darauf, dass es für WPC geeignet ist. Testen Sie jedes Reinigungsmittel vor Gebrauch an einer kleinen Ecke der Zäune. Für Beschädigungen durch Reinigungsmittel übernehmen wir keine Verantwortung.

Wichtig: Keine lösemittel- oder Kreidehaltigen Reiniger verwenden, da diese mitunter in das Material eindringen können und es somit zu Verfärbungen der Profile kommen kann.



Gewährleistung

Es bestehen die gesetzlichen Mängelhaftungs- und Gewährleistungsrechte ab Kaufdatum.

Im Fall von Mängeln an diesem Produkt wenden Sie sich bitte schriftlich an den Verkäufer:

Home Deluxe GmbH
Schanzweg 2
32312 Lübbecke
info@home-deluxe-gmbh.de

Reklamationen, die aufgrund unsachgemäßer Montage oder Nutzung entstehen, sind von der Gewährleistung ausgeschlossen.

Modell: WPC Sichtschutzzaun Sichtschutz V2 grau
170 x 180 cm - 2x Element + 3x Pfosten (Artikel-ID 13554)
Element (LxH): 170 x 180 cm
Pfosten (LxBxH): 10 x 10 x 185 cm

Im Zuge von Produktverbesserungen behalten wir uns technische und optische Veränderungen am Artikel vor.