

BEDIENUNGSANLEITUNG

Drahtlose Sound Bar

Bitte lesen Sie diese Bedienungsanleitung vor der Bedienung des Gerätes sorgfältig durch und bewahren Sie es zum späteren Nachschlagen auf.

MODELLS

SJ2 (SJ2, SPJ2B-W)

Sicherheitshinweise



VORSICHT: ZUR VERMEIDUNG VON STROMSCHLÄGEN DIE ABDECKUNG (BZW. RÜCKWAND) NICHT ABNEHMEN. ES BEFINDEN SICH KEINE VOM BENUTZER ZU WARTENDEN BAUTEILE IM INNERN. WARTUNGSARBEITEN NUR VON FACHPERSONAL DURCHFÜHREN LASSEN.



Das Blitzsymbol innerhalb eines gleichseitigen Dreiecks warnt den Benutzer vor nicht isolierter gefährlicher Spannung im Innern des Produktgehäuses, die so stark sein kann, dass für Personen die Gefahr von Stromschlägen besteht.



Das Ausrufungszeichen innerhalb eines gleichseitigen Dreiecks weist den Benutzer auf wichtige Anleitungen zu Betrieb und Wartung in der mit dem Gerät gelieferten Literatur hin.

ACHTUNG: ZUR VERMEIDUNG VON BRÄNDEN ODER STROMSCHLÄGEN DAS GERÄT NIEMALS REGEN ODER FEUCHTIGKEIT AUSSETZEN.

VORSICHT: Das Gerät sollte keinem Wasser ausgesetzt werden (Tropf- oder Spritzwasser) und es sollten keine mit Flüssigkeiten gefüllte Behälter auf das Gerät gestellt werden, wie z. B. Vasen.

ACHTUNG: Das Gerät nicht an einem beengten Ort einbauen, wie z. B. in einem Bücherregal o.ä.

VORSICHT: Keine Hochspannungsgeräte in der Nähe dieses Gerätes verwenden.

(z. B. elektrische Fliegenklatschen) Ansonsten besteht die Gefahr von Fehlfunktionen durch elektromagnetische Störungen.

VORSICHT: Kein offenes Feuer auf das Gerät stellen, wie z. B. Kerzen.

VORSICHT: Belüftungsöffnungen dürfen nicht verdeckt werden. Das Gerät muss gemäß den Richtlinien des Herstellers aufgestellt werden. Schlitz- und Öffnungen im Gehäuse dienen zur Belüftung, gewährleisten einen ordnungsgemäßen Betrieb des Produktes und schützen das Gerät vor Überhitzung. Die Öffnungen dürfen nicht durch z. B. Aufstellen auf einem Bett, Sofa, Teppich oder ähnlichen Untergründen verdeckt werden. Dieses Produkt sollte nicht in einen eingelassenen Bereich, wie z. B. einem Bücherschrank oder einem Regal, aufgestellt werden, falls keine ausreichende Belüftung gewährleistet werden kann oder die Richtlinien des Herstellers nicht befolgt werden können.

VORSICHTSHINWEISE zum Netzkabel

Das Gerät wird über den Netzstecker vollständig ausgeschaltet. In einem Notfall muss der Netzstecker schnell und mühelos erreichbar sein.

Beachten Sie für die aktuellen Vorschriften die technischen Daten des Gerätes in diesem Benutzerhandbuch.

Steckdosen niemals überlasten. Überlastete, lockere oder beschädigte Steckdosen, Verlängerungskabel, beschädigte Stromkabel oder rissige Leitungsisolierungen bergen Gefahren und können Stromschläge oder Brände verursachen. In diesen Fällen besteht die Gefahr von Stromschlägen oder Bränden. Überprüfen Sie regelmäßig die Kabel des Gerätes. Bei Schäden oder Verschleiß das entsprechende Kabel abziehen, das Gerät nicht mehr verwenden und das Kabel von einem zugelassenen Kundendienst durch ein gleichwertiges Kabel ersetzen lassen. Vermeiden Sie eine unsachgemäße physikalische oder mechanische Nutzung des Stromkabels, wie z. B. Verdrehen, Knicken, Zerstechen, Einklemmen in einer Tür oder Darauftreten. Achten Sie besonders auf Stecker, Steckdosen und auf die Punkte, an denen das Kabel aus dem Gerät austritt.

Für Modelle, die einen Adapter verwenden

Für dieses Gerät sollte nur der mitgelieferte Netzadapter verwendet werden. Es sollte kein Netzteil eines anderen Gerätes oder Herstellers verwendet werden. Bei Einsatz eines anderen Netzkabels oder Netzteils besteht die Gefahr von Schäden am Gerät und der Garantieanspruch erlischt.

Dieses Gerät besitzt eine tragbare Batterie oder Akku-Batterie.

Sicherheitshinweise zum Herausnehmen der Batterien oder des Batteriepakets aus dem Gerät:

Führen Sie zum Herausnehmen der verbrauchten Batterie bzw. des Batteriepakets die Einzelschritte zum Einlegen der Batterie in umgekehrter Reihenfolge durch. Um eine Gefährdung der Umwelt sowie mögliche Gesundheitsgefährdungen von Menschen und/oder Tieren zu vermeiden, sollten Altbatterien in einen geeigneten Behälter einer Sammelstelle gegeben werden. Altbatterien oder Batteriepakete niemals zusammen mit dem Hausmüll entsorgen. Bitte geben Sie Altbatterien oder Batteriepakete an einer kostenlosen Sammelstelle ab (in Ihrer Umgebung u. U. nicht vorhanden). Batterien oder Batteriepakete sollten keinen hohen Temperaturen ausgesetzt werden, wie z. B. Sonneneinstrahlung, Feuer o. ä.

Symbole

| | |
|---|--------------------------------|
| ~ | Bedeutet Wechselstrom (AC). |
| ≡ | Bedeutet Gleichstrom (DC). |
| ⊞ | Bedeutet Gerät der Klasse II. |
| ⏻ | Bedeutet Bereitschaftsbetrieb. |
| I | Bedeutet "EIN" (Netz). |
| ⚡ | Bedeutet gefährliche Spannung. |

Inhaltsverzeichnis

1 Erste Schritte

- 2 Sicherheitshinweise
- 6 Inhaltsverzeichnis
- 6 Einführung
- 6 – In dieser Bedienungsanleitung verwendete Symbole
- 7 Fernbedienung
- 8 Bedienungsfeld
- 8 Rückseite
- 9 Über die LED-Anzeige
- 11 Soundbar installieren

2 Anschlüsse

- 12 Drahtlose Subwoofer Verbindung
- 13 Montage des Ferritkerns
- 13 – Ferritkern an Netzkabel und Lautsprecherkabel befestigen
- 14 Anschließen an das Fernsehgerät
- 14 – Bei Benutzung eines optischen Kabels
- 14 Anschluss von Zusatzgeräten
- 14 – OPT.IN-Anschluss
- 15 – PORTABLE IN-Anschluss
- 15 – USB-Anschluss
- 15 – Kompatible USB-Geräte
- 16 – Anforderungen an USB-Geräte
- 16 – Abspielbare Dateien

3 Bedienung

- 18 Grundfunktionen
- 18 – USB-Bedienung
- 18 Weitere Funktionen
- 18 – DRC (Dynamic Range Control)
- 18 – Ton vorübergehend stummschalten
- 18 – Bedienung der Fernbedienung des Fernsehgerätes
- 19 – Automatischer Dimmer am Display
- 19 – AUTOMATISCHE ABSCHALTUNG
- 19 – AUTO POWER Ein/Aus
- 20 – Automatischer Funktionswechsel
- 21 Verwendung der BLUETOOTH®-Technologie
- 21 – Musik vom BLUETOOTH-Gerät hören
- 22 – Sperre der BLUETOOTH-Verbindung (BT-Sperre)
- 23 Klangeinstellungen
- 23 – Einstellung Sound-Effekt
- 23 – Stellen Sie die Woofer-Ebenen ein

4 Fehlersuche

- 24 Fehlersuche
- 24 – Allgemein
- 25 – HINWEISE zur Verwendung des Funkbetriebs

5 Anhang

- 26 Marken und Lizenzen
- 27 Technische Daten
- 28 Wartung
- 28 – Umgang mit dem Gerät

1

2

3

4

5

Inhaltsverzeichnis

Automatisches Ausschalten

Dieses Gerät schaltet sich zum Einsparen von Energie selbsttätig aus.

Anschluss für tragbare Geräte

Hören Sie Musik von Ihrem mobilen Gerät.
(MP3 Player, Notebook, Smartphone, usw.)

BLUETOOTH®

Auf Ihrem **Bluetooth**-Gerät gespeicherte Musik hören.

USB-Wiedergabe

Auf Ihrem USB-Gerät gespeicherte Musik hören.

Einführung

In dieser Bedienungsanleitung verwendete Symbole

 Hinweis

Weist auf besondere Funktionen des Gerätes hin.

 Vorsicht

Vorsichtshinweise zur Vermeidung möglicher Beschädigungen.

Fernbedienung

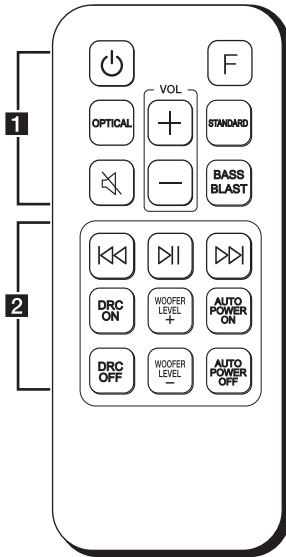

Austauschen der Batterie

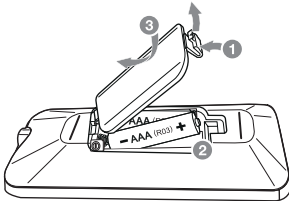

Nehmen Sie die Batterieklappe von der Rückseite der Fernbedienung ab und legen Sie die Batterie mit der richtigen Polung \oplus und \ominus ein.

..... **1**

⏻ (Stand-By) : Schaltet das Gerät EIN und AUS.

F (Funktion) : Wählt die Funktion aus.

OPTICAL : Wählt die optische Funktion aus.

🔇 (Stumm) : Ton stummschalten.

STANDARD : Standard-Klang auswählen.

BASS BLAST: Verstärkt den Bass und die Klangstärke.

VOL (Volumen) \oplus/\ominus : Lautstärke der Lautsprecher einstellen.

..... **2**

$\text{⏮} / \text{⏭}$ (Überspringen/Suchlauf) :

- Schneller Vorlauf zurück oder vor.
- Sucht nach einem Abschnitt innerhalb einer Datei.

⏸ (Wiedergabe/Pause) :

- Wiedergabe starten.
- Wiedergabe unterbrechen.

DRC ON/OFF :

- Aktiviert oder deaktiviert die DRC-Funktion. (Seite 18)
- Steuert dieses Gerät mit TV-Fernbedienung. (Seite 18)

WOOFER LEVEL \oplus/\ominus : Lautstärke des Subwoofers einstellen.

AUTO POWER ON/OFF :

- Funktion AUTOMATISCHES EIN-/AUSSCHALTEN aktivieren oder deaktivieren. (Seite 19)
- Schaltet die Sperre der **Bluetooth**-Verbindung ein oder aus. (Seite 22)

Bedienungsfeld

1 Erste Schritte

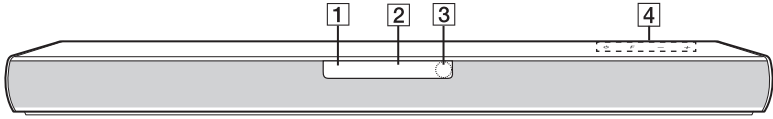

- 1** Bereitschafts-LED (rot)
- 2** Funktions-LED (weiß)
- 3** Fernbedienungssensor
- 4** Die Tasten befinden sich auf der Rückseite.

Rückseite

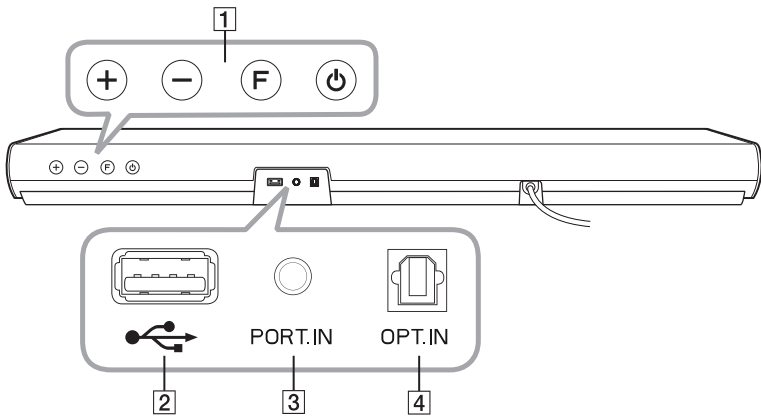













- 1** + / - (Lautstärke): Einstellen der Lautstärke.
F (Funktion): Wählt die Funktion aus.
⏻ (Stand-By)
- 2** 🖱️ (USB): An ein USB-Gerät anschließen.
- 3** PORT.IN (Portable): Verbinden mit einem tragbaren Gerät.
- 4** OPT.IN (Optisch): Verbinden mit einem optischen Gerät.



Über die LED-Anzeige

1

Erste Schritte

| LED | Voraussetzungen | Beschreibung | |
|---|--|--|--|
| OPTICAL BLUETOOTH PORTABLE  | USB  | Die LED-Anzeige OPTICAL leuchtet auf. | Die Funktion OPTICAL wird ausgewählt. |
| OPTICAL BLUETOOTH PORTABLE  | USB  | Die LED-Anzeige USB leuchtet auf. | Die Funktion USB ist ausgewählt. |
| OPTICAL BLUETOOTH PORTABLE  | USB  | Die LED-Anzeige USB blinkt. | USB-Wiedergabe unterbrochen. |
| OPTICAL BLUETOOTH PORTABLE  | USB  | Die LED-Anzeige Bluetooth leuchtet auf. | Verbunden mit Bluetooth -Gerät. |
| OPTICAL BLUETOOTH PORTABLE  | USB  | Die Bluetooth -LED blinkt. | Warten auf Bluetooth -Verbindung. |
| OPTICAL BLUETOOTH PORTABLE  | USB  | PORTABLE LED leuchtet auf. | Die Funktion PORTABLE wird ausgewählt. |

! Hinweis

- Beim Drücken einer beliebigen Taste blinkt die Bereitschafts-LED (rot) am Hauptgerät.
- Beim Drücken der Taste  (Stumm) blinkt die Bereitschafts-LED (rot) langsam.
- Wenn dieses Gerät die minimale Lautstärke erreicht, schaltet sich die Standby-LED (Rot) für 2 Sekunden ein und blinkt langsam.
- Wenn dieses Gerät die maximale Lautstärke erreicht, leuchtet die Bereitschafts-LED (rot) zwei Sekunden lang.
- Bei mehrmaligem Drücken der Lautstärketasten (/) blinkt die Standby-LED-Anzeige (rot) schnell.

Nützliche Funktionen für die Verwendung des Geräts.

| Funktion | Beschreibung | Zu tun | Führen Sie aus |
|-------------------------------------|--|--------|--|
| TV-Fernbedienung Ein/Aus (Seite 18) | Damit können Sie die Lautstärke dieses Geräts über die Fernbedienung Ihres Fernsehgeräts steuern, selbst wenn es sich um ein Produkt eines anderen Herstellers handelt. In der Grundeinstellung ist diese Funktion aktiviert. | EIN | Halten Sie DRC ON auf der Fernbedienung ca. 2 Sekunden lang gedrückt. Die Bereitschaft-LED (rot) blinkt einmal. |
| | | AUS | Halten Sie DRC OFF auf der Fernbedienung ca. 2 Sekunden lang gedrückt. Die Bereitschaft-LED (rot) blinkt einmal. |
| BT-Verriegelung Ein/Aus (Seite 22) | Dies erlaubt es Ihnen, ein Bluetooth -Gerät nur über Bluetooth -Funktionen zu verbinden. In der Grundeinstellung ist diese Funktion deaktiviert. | EIN | Halten Sie auf der Fernbedienung AUTO POWER ON für ca. 2 Sekunden in der Bluetooth -Funktion gedrückt. Die Bereitschaft-LED (rot) blinkt einmal. |
| | | AUS | Halten Sie auf der Fernbedienung AUTO POWER OFF für ca. 2 Sekunden in der Bluetooth -Funktion gedrückt. Die Bereitschaft-LED (rot) blinkt einmal. |
| Automatisches Ein/Aus (Seite 19) | Dabei wird es dem Gerät ermöglicht, sich durch Eingangssignale automatisch ein- und auszuschalten : Optisch oder Bluetooth . In der Grundeinstellung ist diese Funktion aktiviert. | EIN | Drücken Sie AUTO POWER ON auf der Fernbedienung. Die Bereitschaft-LED (rot) blinkt einmal. |
| | | AUS | Drücken Sie AUTO POWER OFF auf der Fernbedienung. Die Bereitschaft-LED (rot) blinkt einmal. |

Soundbar installieren

Sie können den Ton wiedergeben, wenn Sie das Gerät mit einem anderen Apparat verbinden: Fernseher, Blu-ray- DVD- Spieler usw.

Stellen Sie das Gerät vor den Fernseher und verbinden Sie es mit dem Apparat Ihrer Wahl. (Bezieht sich auf Punkt 12 - 15)

Sie können den Funk-Subwoofer überall in Ihrem Zimmer aufstellen. Es ist jedoch besser, den Funk-Subwoofer in der Nähe des Hauptgeräts zu platzieren. Drehen Sie den Subwoofer ein wenig Richtung Zimmermitte, um Wandreflektionen zu verringern.



! Vorsicht

- Für die bestmögliche Drahtlosverbindung wie etwa **Bluetooth** oder drahtloser Subwoofer sollten Sie das Gerät nicht in einem Metallgestell positionieren, da die Drahtlosverbindung über ein Modul am Boden des Gerätes aufgebaut wird.
- Achten Sie beim Aufstellen oder beim Umsetzen des Gerätes/Subwoofers darauf, dass die Oberflächen nicht verkratzen.

! Hinweis

Zur einfachen Bedienung der Tasten wird empfohlen, bei der Installation der Sound Bar einen ausreichenden Abstand zwischen der Sound Bar und Ihrem Fernsehgerät einzuhalten.

Drahtlose Subwoofer Verbindung

LED-Anzeige des Funk-Subwoofers

| LED-Farbe | Funktion |
|---------------------|--|
| Grün (blinkend) | Es wird versucht, die Verbindung herzustellen. |
| Grün | Die Verbindung ist hergestellt. |
| Rot | Der drahtlose Subwoofer befindet sich im Standby-Modus oder die Verbindung ist fehlgeschlagen. |
| Aus (keine Anzeige) | Das Kabel des Funk-Subwoofers ist nicht verbunden. |

Werkseinstellung der Kennung des Funk-Subwoofers

- Schließen Sie das Netzkabel der Sound Bar und den Funk-Subwoofer an die Steckdose an.
- Schalten Sie die Sound Bar ein. Die Sound Bar und der Funk-Subwoofer werden **automatisch** miteinander verbunden.

Funkverbindung manuell herstellen

Sollte die Verbindung nicht hergestellt worden sein, leuchtet am Funk-Subwoofer die rote LED-Anzeige und es wird kein Ton über den Funk-Subwoofer ausgegeben. Um diese Störung zu beheben, gehen Sie wie folgt vor:

- Drücken Sie die Taste **Pairing** auf der Rückseite des Funk-Subwoofers.

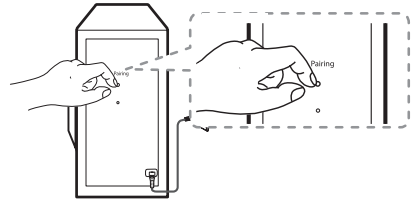

- Die grüne LED-Anzeige auf der Rückseite des Funk-Subwoofers blinkt schnell. (Wenn die grüne LED nicht blinkt, müssen Sie die Taste **Pairing** gedrückt halten.)
- Schalten Sie das Hauptgerät ein.
- Verbindung wurde hergestellt.
 - Die grüne LED-Anzeige auf der Rückseite des Funk-Subwoofers leuchtet.

! Hinweis

- Es dauert einige Sekunden (u. U. auch etwas länger), bis die Verbindung zwischen Gerät und Subwoofer hergestellt wurde.
- Je näher das Hauptgerät und der Subwoofer aneinander stehen, desto besser ist die Klangqualität. Es wird empfohlen, das Hauptgerät und den Subwoofer so nah wie möglich beieinander zu installieren und die folgenden Fälle zu vermeiden.
 - Es gibt ein Hindernis zwischen dem Hauptgerät und dem drahtlosen Subwoofer.
 - Ein anderes Gerät nutzt dieselbe Frequenz wie diese drahtlose Verbindung wie zum Beispiel ein medizinisches Gerät, ein Mikrowellen- oder ein Wireless LAN-Gerät.
 - Stellen Sie die Soundbar **und** den drahtlosen Subwoofer **mindestens 1 Meter entfernt** von anderen Geräten (z.B. WLAN Router, Mikrowellenofen, usw.) auf, um Funkstörungen zu vermeiden.

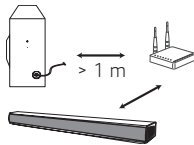

Montage des Ferritkerns

Der Ferritkern ist je nach den gesetzlichen Bestimmungen im jeweiligen Land u. U. nicht im Lieferumfang enthalten.

Ferritkern an Netzkabel und Lautsprecherkabel befestigen

Zur Verringerung oder Beseitigung von elektrischen Störstrahlungen sollte der Ferritkern montiert werden.

1. Ziehen Sie den Verschluss [a] des Ferritkerns auf.
2. Wickeln Sie das Netzkabel zweimal um den Ferritkern.
3. Schließen Sie den Ferritkern mit einem Klick.

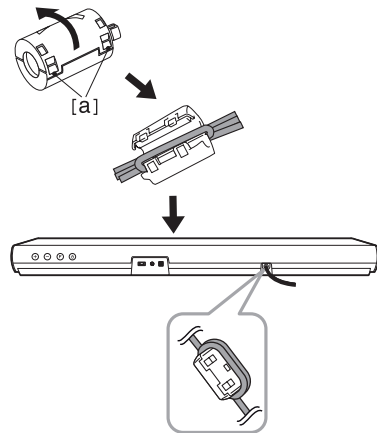

Anschließen an das Fernsehgerät

Bei Benutzung eines optischen Kabels

1. Verbinden Sie die OPT.IN-Buchse auf der Rückseite des Gerätes mit einem OPTICAL-Kabel an die OPTICAL OUT-Buchse am Fernsehgerät.

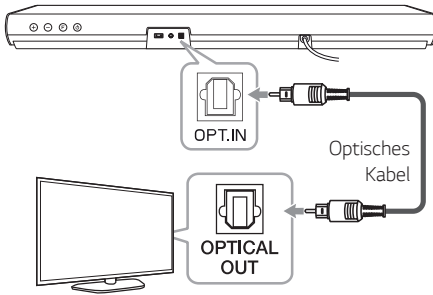

2. Um die Eingangsquelle **OPTICAL** auszuwählen, drücken Sie mehrmals die Taste **F** auf der Fernbedienung oder am Gerät.

Nun schaltet sich das OPTICAL LED ein. Danach wird die optische Funktion ausgewählt.

! Hinweis

- Vor dem Anschluss des optischen Kabels müssen ggf. die Schutzkappen auf den Anschlüssen entfernt werden.
- Sie können den TV-Ton über die Lautsprecher des Geräts genießen. Bei einigen TV-Modellen müssen Sie die Option **externe Lautsprecher** im Audio-Menü des TV-Gerätes auswählen (näheres hierzu entnehmen Sie bitte der Bedienungsanleitung Ihres TV-Gerätes).
- Stellen Sie die Audioeinstellungen des TV-Gerätes wie folgt ein, damit der Ton über die Soundbar wiedergegeben wird:
TV Einstellungen Menü → [Ton] → [TV Ton Ausgang] → [Externe Lautsprecher (Optisch)]
- Details des TV Einstellungsmenüs können je nach Hersteller oder Modell des Fernsehgerätes variieren.

Anschluss von Zusatzgeräten

OPT. IN-Anschluss

Verbinden Sie eine optische Ausgangsbuchse von externen Geräten mit der OPT.IN-Buchse.

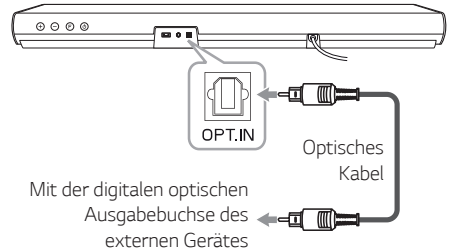

Mit der digitalen optischen Ausgabebuchse des externen Gerätes

1. Verbinden Sie die OPT.IN-Buchse auf der Rückseite des Gerätes an die OPTICAL OUT-Buchse Ihres externen Gerätes.
2. Um die Eingangsquelle **OPTICAL** auszuwählen, drücken Sie mehrmals die Taste **F** auf der Fernbedienung oder am Gerät.
Nun schaltet sich das OPTICAL LED ein. Danach wird die optische Funktion ausgewählt.
3. Achten Sie auf die Tonausgabe.

! Hinweis

Vor dem Anschluss des optischen Kabels müssen ggf. die Schutzkappen auf den Anschlüssen entfernt werden.

PORTABLE IN-Anschluss

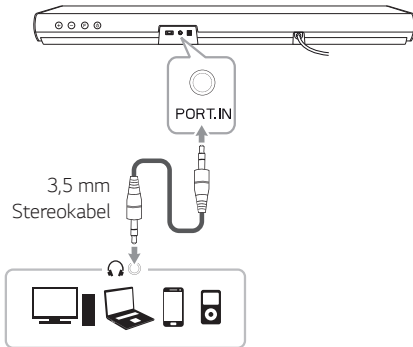

Musik vom tragbaren Player hören

Das Gerät kann dazu genutzt werden, Musik von vielen transportablen Spielern und anderen Apparaten wiederzugeben.

1. Verbinden Sie den tragbaren Player mit dem PORT. IN-Anschluss des Gerätes mit dem 3,5 mm Stereo-Kabel.
2. Wählen Sie die Eingangsquelle PORTABLE aus, indem Sie die Taste **F** mehrmals drücken.

Nun schaltet sich das PORTABLE LED ein. Dann wird die PORTABLE-Funktion ausgewählt.

3. Schalten Sie den tragbaren Player bzw. das Zusatzgerät ein und starten Sie die Wiedergabe.

USB-Anschluss

Verbinden Sie den USB- Datenspeicher (USB -Stick) mit der USB-Buchse auf der Rückseite des Geräts.

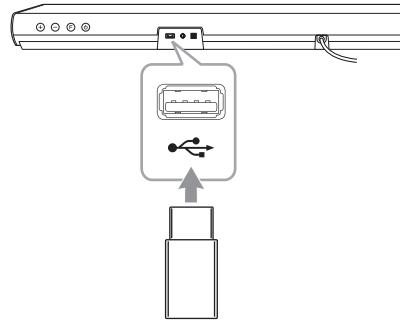

Weitere Informationen zur Wiedergabe von Dateien über USB finden Sie auf Seite 18.

USB-Gerät vom Gerät trennen

1. Auswahl einer anderen Funktion/Betriebsart.
2. Ziehen Sie das USB-Gerät ab.

Kompatible USB-Geräte

- MP3-Player: MP3-Player mit Flash-Funktion.
- USB-Flash-Laufwerk: Geräte, die USB 1.1 unterstützen.
- Trotz der USB-Fähigkeit dieses Gerätes werden jedoch nicht alle USB-Geräte unterstützt.

Anforderungen an USB-Geräte

- An einem Computer angeschlossene Geräte, für die eine weitere Software-Installation erforderlich ist, werden nicht unterstützt.
- Das USB-Gerät niemals während der Dateiübertragung trennen.
- Der Suchlauf kann bei USB-Geräten mit hoher Kapazität etwas länger als eine Minute dauern.
- Zur Vermeidung von Datenverlust sollten Sicherungskopien sämtlicher Daten erstellt werden.
- Dieses Gerät wird nicht unterstützt, falls insgesamt mehr als 999 Dateien gespeichert wurden.
- Der USB-Anschluss des Gerätes kann nicht mit einem PC verbunden werden. Das Gerät kann somit nicht als Speichergerät eingesetzt werden.
- Das Dateisystem exFAT wird auf diesem Gerät nicht unterstützt. (FAT16/FAT32 Systeme sind verfügbar.)
- Bei bestimmten Geräten werden folgende Komponenten u. U. nicht erkannt.
 - Externe Festplatten
 - Kartenleser
 - Sicherungsgeräte
 - USB-Festplatten
 - USB-Hubs
 - Verwendung von USB-Verlängerungskabeln
 - iPhone/iPod/iPad
 - Android-Gerät

Abspielbare Dateien

Abtastfrequenz

MP3 : von 32 bis 48 kHz

WMA : von 32 bis 48 kHz

Bitrate

MP3 : von 80 bis 320 kbps

WMA : von 56 bis 128 kbps

- Maximale Anzahl von Dateien: Unter 999
- Maximale Anzahl von Ordnern: Unter 99
- Eine durch DRM (Digitales Rechte-Management) geschützte Datei kann auf diesem Gerät nicht wiedergegeben werden.
- Video-Dateien auf dem USB-Speichergerät können nicht abgespielt werden.
- Abhängig von der Leistung Ihres USB-Gerätes funktioniert die Wiedergabe u. U. nicht einwandfrei.

! Hinweis

- Ordner/Dateien auf einem USB-Gerät werden wie folgt erkannt.

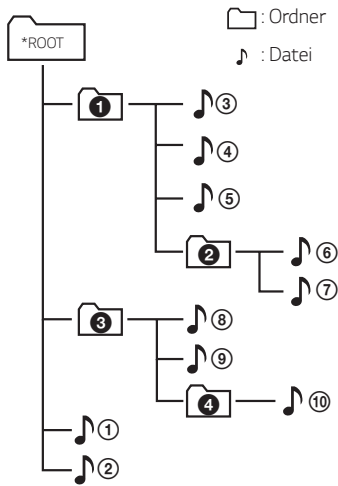

- Datei wird von Datei **1** bis **10** Datei nacheinander wiedergegeben.
- Die Dateien werden in der aufgenommenen Reihenfolge wiedergegeben, welche je nach Aufnahmebedingungen variieren kann.
- Mit diesem Gerät können keine Ordner oder Dateien angezeigt werden.

Grundfunktionen

USB-Bedienung

1. Schließen Sie das USB-Gerät am USB-Anschluss des Gerätes an.
2. Wählen Sie die Eingangsquelle zum USB aus, indem Sie **F** wiederholt drücken. Nun schaltet sich das USB LED ein. Dann wird die USB -Funktion ausgewählt.

| Funktion | Drücken |
|--|--|
| Wiedergabe | Drücken Sie die Taste ▶ auf der Fernbedienung. |
| Pause | Drücken Sie während der Wiedergabe die Taste ⏸ auf der Fernbedienung. |
| Zum vorherigen/nächsten zur Datei springen | Drücken Sie während der Wiedergabe die Taste ⏮ auf der Fernbedienung, um zur nächsten Datei zu springen. Drücken Sie während der ersten zwei Sekunden der Wiedergabe die Taste ⏪ auf der Fernbedienung, um zur vorherigen Datei zu springen. Drücken Sie nach den ersten drei Sekunden der Wiedergabe die Taste ⏩ auf der Fernbedienung, um zum Anfang der Datei zu springen. |
| Suche nach einem Abschnitt innerhalb einer Datei | Halten Sie die Taste ⏪ / ⏮ auf der Fernbedienung bzw. am Gerät während der Wiedergabe gedrückt und lassen Sie sie an der gewünschten Stelle los. |
| Wiedergabe fortsetzen | Dieses Gerät merkt sich, welches Lied abgespielt wurde, bevor die Funktion geändert oder das Gerät ausgeschaltet wurde. |

! Hinweis

- Diese Merkposition wird gelöscht, wenn Sie das Stromkabel ziehen oder das USB-Gerät vom Gerät trennen.
- Wenn die USB-Funktion nicht funktioniert, überprüfen Sie, ob die USB-Funktion ausgewählt wurde.
- Bei unterbrochener USB-Wiedergabe blinkt die LED-Anzeige USB am Hauptgerät.

Weitere Funktionen

DRC (Dynamic Range Control)

Sorgt für einen klaren Klang, auch wenn die Lautstärke vermindert wird, und verhindern Sie eine plötzliche Erhöhung der Lautstärke (nur bei Dolby Digital). Diese Funktion schaltet sich ein oder aus, wenn Sie **DRC ON/OFF** drücken.

Ton vorübergehend stummschalten

Drücken Sie die Taste **🔇** (Stumm) um das Gerät stumm zu schalten. Um dies wieder aufzuheben, drücken Sie erneut **🔇** (Stumm) auf der Fernbedienung oder ändern Sie die Lautstärke.

Bedienung der Fernbedienung des Fernsehgerätes

Bestimmte Gerätefunktionen können über die Fernbedienung Ihres Fernsehgerätes bedient werden, auch wenn dieses von einem anderen Hersteller stammt.

Es können die Funktionen Lautstärke auf/ab und Stummschalten verwendet werden.

Halten Sie **DRC ON** auf der Fernbedienung ca. 2 Sekunden lang gedrückt. Das Standby-LED blinkt einmal auf. Danach ist diese Funktion aktiviert.

Um diese Funktion auszuschalten, halten Sie **DRC OFF** ca. 2 Sekunden lang gedrückt. Das Standby-LED blinkt einmal auf. Dann ist die Funktion deaktiviert.

! Hinweis

- Unterstützte TV-Hersteller

| | | | |
|-------|-----------|---------|---------|
| LG | Panasonic | Philips | Samsung |
| Sharp | Sony | Toshiba | Vizio |

- Stellen Sie sicher, dass die Tonausgabe Ihres Fernsehgerätes auf [Externer Lautsprecher] eingestellt ist.
- Je nach Fernbedienung ist diese Funktion u. U. nicht störungsfrei möglich.
- Diese Funktion kann nicht mit der Magic-Fernbedienung des LG Fernsehgerätes genutzt werden.

Automatischer Dimmer am Display

Falls 15 Sekunden lang keine Taste gedrückt wird, wird die LED-Anzeige automatisch verdunkelt.

Beim Drücken einer beliebigen Taste leuchtet die LED-Anzeige auf.

AUTOMATISCHE ABSCHALTUNG

Dieses Gerät schaltet sich selbst aus, um den Energieverbrauch zu senken, wenn das Hauptgerät nicht mit einem Zusatzgerät verbunden ist oder 15 Minuten lang nicht bedient wurde.

Dieses Gerät schaltet sich nach 6 Stunden aus, wenn das Hauptgerät über den Analogeingang mit einem anderen Gerät verbunden wird (z. B. Portable usw.)

Trennen der Wireless-Netzwerkverbindung oder des Wireless-Gerätes

Stellen Sie die Funktion AUTOMATISCHES EIN-/AUSSCHALTEN zum Ein- und Ausschalten des Gerätes ein.

AUTO POWER Ein/Aus

Dieses Gerät schaltet sich automatisch durch eine Eingangsquelle ein: Optisch oder **Bluetooth**.

Wenn Sie Ihren Fernseher oder ein anderes extern angeschlossenes Gerät einschalten, erkennt diese Einheit das Eingangssignal und wählt die passende Funktion aus. Sie hören dann den Sound von Ihrem Gerät.

Beim Versuch der Verbindungsherstellung mit einem **Bluetooth**-Gerät schaltet sich dieses Gerät ein und stellt eine Verbindung zu Ihrem **Bluetooth**-Gerät her.

Diese Funktion kann über **AUTO POWER ON/OFF** ein- und ausgeschaltet werden.

! Hinweis

- Nachdem die Einheit durch die AUTO-POWER-Funktion eingeschaltet wurde, schaltet sich diese automatisch wieder aus, wenn über einen längeren Zeitraum kein Signal vom externen Gerät empfangen wird.
- Falls das Gerät direkt ausgeschaltet wurde, kann es über die Funktion AUTO POWER nicht automatisch eingeschaltet werden. Das Gerät kann jedoch über die Funktion AUTO POWER eingeschaltet werden, falls fünf Sekunden ohne Signaleingang das optische Signal erkannt wird.
- Je nach angeschlossenem Gerät ist diese Funktion u. U. nicht verfügbar.
- Wenn Sie die **Bluetooth**-Verbindung von diesem Gerät trennen, werden einige **Bluetooth**-Geräte kontinuierlich versuchen, sich mit der Einheit zu verbinden. Daher empfiehlt es sich, die Verbindung vor dem Ausschalten des Geräts zu trennen.
- Beim ersten Einschalten dieses Gerätes wird die Funktion Automatisch ein-/ausschalten aktiviert.
- Für diese Funktion muss das Hauptgerät in der Verbindungsliste der **Bluetooth**-Geräte eingetragen sein.
- Die Funktion AUTO POWER kann nur bei eingeschaltetem Gerät aktiviert werden.

Automatischer Funktionswechsel

Dieses Gerät erkennt Eingangssignale wie Optical, **Bluetooth** und Portable, und wechselt dann automatisch die Funktion.

Wenn optische Signal empfangen werden

Beim Einschalten eines, mit dieser Einheit über ein optisches Kabel verbunden externen Geräts, ändert diese Einheit die Funktion in Optisch. Sie hören dann den Sound von Ihrem Gerät.

Wenn Sie Ihr Bluetooth-Gerät anschließen möchten

Wenn Sie Ihr **Bluetooth**-Gerät an diese Einheit anschließen, wird die **Bluetooth**-Funktion aktiviert. Sie können dann Ihre Musik auf dem **Bluetooth**-Gerät abspielen.

Falls ein 3,5 mm Stereokabel angeschlossen wurde

Falls Sie Ihr tragbares Gerät über ein 3,5-mm-Stereokabel anschließen, ändert dieses Gerät seine Funktion auf Portable. Die Musik Ihres Gerätes wird nun wiedergegeben.

Hinweis

- Um zur Optisch funktion zu wechseln, darf für 5 Sekunden kein Signal empfangen werden.
- Wenn die **Bluetooth**-Verbindungssperre aktiviert ist, ist die **Bluetooth**-Verbindung nur bei der **Bluetooth**-Funktion verfügbar. (Seite 22)

Verwendung der BLUETOOTH®-Technologie

Über BLUETOOTH

Bluetooth ist eine kabellose Übertragungstechnologie zur Verbindung über kurze Distanzen.

Bei Störungen durch andere elektronische Geräte mit derselben Frequenz in der Nähe kann der Ton bei der **Bluetooth**-Übertragung über verschiedene Räume zeitweise unterbrochen werden.

Bei der Verbindung mehrere Geräte über die **Bluetooth** Wireless-Technologie fallen keinerlei Gebühren an. Ein Mobiltelefon mit **Bluetooth** Wireless-Technologie kann bei aktivierter **Bluetooth**-Übertragung über Reihenschaltung bedient werden.

- Unterstützte Geräte: Smartphone, MP3, Notebook usw.
- Version: 4.0
- Codec: SBC

Bluetooth-Profil

Um die **Bluetooth** Wireless-Technologie zu nutzen, müssen die Geräte mit bestimmten Profilarten kompatibel sein. Dieses Gerät unterstützt die folgenden Profile:

A2DP (Advanced Audio Distribution Profile)

Musik vom BLUETOOTH-Gerät hören

Verbindung zwischen Gerät und Bluetooth-Gerät herstellen

Bevor Sie den Kopplungsvorgang starten, stellen Sie bitte sicher, dass die Funktion **Bluetooth** auf Ihrem Smart-Gerät eingeschaltet ist. Hinweise finden Sie in der Bedienungsanleitung des **Bluetooth**-Gerätes. Eine einmal hergestellte Verbindung muss nicht nochmals hergestellt werden.

1. Wählen Sie die Eingangsquelle **Bluetooth** aus, indem Sie die Taste **F** mehrmals drücken.
 - Die **Bluetooth**-LED blinkt.
2. Bedienen Sie das **Bluetooth**-Gerät und stellen Sie eine Verbindung her. Während der Suche nach diesem Gerät mit dem **Bluetooth**-Gerät wird eine Liste der gefundenen Geräte in der Anzeige des **Bluetooth**-Gerätes, je nach Funktionsumfang, angezeigt. Dieses Gerät besitzt die Bezeichnung "LG SJ2 (XX)".

! Hinweis

- XX steht für die letzten beiden Ziffern der **Bluetooth**-Adresse. Falls Ihr Gerät zum Beispiel die **Bluetooth**-Adresse 9C:02:98:4A:F7:08, besitzt, erscheint auf dem **Bluetooth**-Gerät die Anzeige "LG SJ2 (08)".
- Je nach Art des **Bluetooth**-Gerätes erfolgt die Herstellung der Verbindung auf verschiedene Weise. Geben Sie bei Aufforderung die PIN-Nummer (0000) ein.

3. Wenn die Einheit erfolgreich mit Ihrem **Bluetooth** gerät verbunden wurde, wird das **Bluetooth** LED aufleuchten.
4. Musik hören.
Hinweise zur Wiedergabe von Musikdateien auf dem **Bluetooth**-Gerät finden Sie in der Bedienungsanleitung des **Bluetooth**-Gerätes.

! Hinweis

- Bei Verwendung der **Bluetooth**-Technologie und zur störungsfreien Verbindung muss das **Bluetooth**-Gerät möglichst nahe am Gerät verwendet werden.
In folgenden Fällen kann möglicherweise keine Verbindung hergestellt werden:
 - Es befindet sich ein Hindernis zwischen Gerät und **Bluetooth**-Gerät.
 - Ein anderes Gerät sendet auf der Frequenz des **Bluetooth**-Gerätes, zum Beispiel ein medizinisches, ein Mikrowellen- oder ein Wireless LAN-Gerät.
- Falls die **Bluetooth**-Verbindung nicht gut funktioniert, versuchen Sie erneut, den Kopplungsvorgang durchzuführen.
- Bei Interferenzen mit anderen elektronischen Wellen kann es vorkommen, dass der Sound unterbrochen wird.
- Das Koppeln ist auf ein **Bluetooth** Gerät pro Einheit beschränkt, eine mehrfache Koppelung wird nicht unterstützt.
- Je nach Art des Gerätes kann die **Bluetooth**-Funktion u. U. nicht genutzt werden.
- Sie können nun die **Bluetooth** Funktion mit Ihrem Smartphone, MP3, Notebook, usw. genießen.
- Die Klangqualität nimmt mit größer werdendem Abstand zwischen Gerät und **Bluetooth**-Gerät ab.
- Wenn das Gerät ausgeschaltet oder das **Bluetooth**-Gerät zu weit vom Gerät entfernt ist, wird die **Bluetooth**-Verbindung unterbrochen.
- Bei unterbrochener **Bluetooth**-Verbindung müssen **Bluetooth**-Gerät und Gerät neu verbunden werden.

! Hinweis

- Wenn das Gerät nicht mit dem **Bluetooth**-Gerät verbunden ist, blinkt die **Bluetooth** LED-Anzeige.
- Beim Verbinden eines **Bluetooth** Geräts (ios-Gerät usw.) mit diesem Gerät oder bei der Bedienung dieses Geräts können die Lautstärken beider Geräte aneinander synchronisiert werden.
- Das **Bluetooth**-Gerät kann mit den Tasten **KK / >>** (Überspringen) und **DI** (Wiedergabe/Pause) auf der Fernbedienung bedient werden.
- Wenn Sie nach Verbindung mit **Bluetooth** zu einer anderen Funktion wechseln, wird die **Bluetooth**-Verbindung getrennt. Wenn Sie zur **Bluetooth**-Funktion zurückkehren, wird die **Bluetooth**-Verbindung automatisch wiederhergestellt.

Sperre der **BLUETOOTH**-Verbindung (BT-Sperre)

Sie können die **Bluetooth**-Verbindung nur auf die **Bluetooth**-Funktion beschränken, um eine unbeabsichtigte **Bluetooth**-Verbindung zu verhindern.

Halten Sie in der BT (**Bluetooth**)-Funktion die Taste **AUTO POWER ON** auf der Fernbedienung ca. 2 Sekunden lang gedrückt. Das Standby-LED blinkt einmal auf. Danach ist diese Funktion aktiviert.

Um diese Funktion auszuschalten, halten Sie **AUTO POWER OFF** auf der Fernbedienung in der **Bluetooth**-Funktion für ca. 2 Sekunden gedrückt. Das Standby-LED blinkt einmal auf. Dann ist die Funktion deaktiviert.

! Hinweis

Auch wenn Sie die **Bluetooth**-Verbindungssperre auf Ein setzen, schaltet diese Tonleiste durch die Auto Power-Funktion ein. Schalten Sie die automatische Power-Funktion aus, um sie zu verhindern. (Seite 19)

Klangeinstellungen

Einstellung Sound-Effekt

Dieses System verfügt über zwei voreingestellte Surround-Soundfelder. Sie können den erwünschten Sound Modus wählen, indem Sie die einzelnen Sound Modus Knöpfe drücken.

| Klangeffekt | Beschreibung |
|-------------|---|
| STANDARD | Klang optimieren. |
| BASS BLAST | Verstärkt den Bass und die Klangstärke. |

! Hinweis

- Bei bestimmten Klangeffekten ist bei einigen Lautsprechern kein oder nur ein sehr leiser Ton zu hören. Hierbei handelt es sich um keine Störung, sondern um eine Eigenschaft des Klangmodus und der Audioquelle.
- Der Klangmodus muss nach einem Wechsel der Eingangsquelle u. U. zurückgesetzt werden, in manchen Fällen selbst nach einem Wechsel der Tonspur.

Stellen Sie die Woofer-Ebenen ein

Sie können das Klangniveau des Subwoofers an Ihre Präferenzen anpassen.

Drücken Sie **WOOFER LEVEL +/—** auf der Fernbedienung, um das Woofer-Niveau anzupassen.

! Hinweis

Wenn die Lautstärke des Subwoofers maximal bzw. minimal eingestellt ist, leuchtet das Stand-By-LED (rot) zwei Sekunden lang.

Fehlersuche

Allgemein

| STÖRUNG | URSACHE & BEHEBUNG |
|--|--|
| Dieses Gerät funktioniert nicht einwandfrei. | <ul style="list-style-type: none"> • Schalten Sie dieses Gerät und das mit ihm verbundene (TV, Woofer, DVD-Player, Verstärker, etc.) aus und schalten Sie sie erneut an. • Ziehen Sie das Netzkabel dieses Gerätes sowie des verbundenen externen Gerätes (Fernsehgerät, Woofer, DVD-Player, Verstärker, etc.) aus der Steckdose und stecken Sie es danach wieder ein. • Beim Ausschalten des Gerätes werden die vorherigen Einstellungen u. U. nicht gespeichert. |
| Kein Strom. | <ul style="list-style-type: none"> • Das Netzkabel ist ausgestöpselt. Schließen Sie das Netzkabel an. • Überprüfen Sie die Funktion der Steckdose mit anderen Elektrogeräten. |
| Kein Ton. | <ul style="list-style-type: none"> • Es wurde die falsche Eingangsquelle gewählt. Prüfen Sie die Eingangsquelle und wählen Sie die korrekte Quelle aus. • Die Stummschaltung ist aktiviert. Drücken Sie auf  (Stumm) oder regeln Sie die Lautstärke, um die Stummschaltung zu aufzuheben. • Sofern sie eine Verbindung mit externen Geräten nutzen (set top box, Bluetooth Geräte, etc.), passen sie die Lautstärke des Gerätes an. |
| Kein Ton über den Subwoofer | <ul style="list-style-type: none"> • Das Netzkabel des Subwoofers ist nicht angeschlossen. Stecken Sie das Netzkabel fest in die Netzsteckdose. • Die Verbindung zwischen Gerät und Lautsprecher wird getrennt. Verbinden Sie das Gerät und den Subwoofer. (Seite 12) |
| Die Fernbedienung funktioniert nicht richtig. | <ul style="list-style-type: none"> • Die Fernbedienung ist zu weit vom Gerät entfernt. Die Fernbedienung sollte nicht weiter als 7 m entfernt verwendet werden. • Zwischen Fernbedienung und Gerät befindet sich ein Hindernis. Entfernen Sie das Hindernis. • Die Batterie der Fernbedienung ist leer. Ersetzen Sie die Batterien. |
| Die AUTO POWER-Funktion funktioniert nicht. | <ul style="list-style-type: none"> • Überprüfen Sie die Verbindung zu externen Geräten wie TV, DVD/Blu-Ray-Player oder Bluetooth-Gerät. • Je nach angeschlossenem Gerät ist diese Funktion u. U. nicht verfügbar. |
| Das Gerät stellt keine Verbindung mit dem Bluetooth -Gerät her. | <ul style="list-style-type: none"> • Schalten Sie die Sperre der Bluetooth-Verbindung aus. (Seite 22) |

| STÖRUNG | URSACHE & BEHEBUNG |
|--|--|
| <p>Falls Sie das Gefühl haben, der Ton des Gerätes ist zu leise.</p> | <p>Überprüfen Sie unten stehende Details und nehmen Sie die notwendigen Änderungen vor.</p> <ul style="list-style-type: none"> • Schalten Sie den [ON] Zustand der DRC-Funktion auf [OFF], indem Sie die Fernbedienung verwenden. • Ändern Sie die AUDIO DIGITAL OUT (AUDIO DIGITAL AUS) -Einstellung im Setup-Menü des TVs von [PCM] auf [AUTO] oder [BITSTREAM]. Hierfür muss die Sound-Leiste mit dem TV verbunden sein. • Ändern Sie die AUDIO DIGITAL OUT (AUDIO DIGITAL AUS) -Einstellung im Setup-Menü des Players von [PCM] auf [PRIMARY PASS-THROUGH] oder [BITSTREAM]. Hierfür muss die Sound-Leiste mit dem Player verbunden sein. |

HINWEISE zur Verwendung des Funkbetriebs

| STÖRUNG | URSACHE & BEHEBUNG |
|---|---|
| <p>Dieses Gerät kann Funkstörungen verursachen.</p> | <ul style="list-style-type: none"> • Die Funkübertragung ist bei schwachem Signalbereich u. U. nicht störungsfrei möglich. • Das Gerät muss nahe genug am Funk-Subwoofer aufgestellt werden. • Für eine optimale Leistung sollte das Gerät nicht auf einem metallischen Untergrund aufgestellt werden. |
| <p>In folgenden Fällen kann das Bluetooth-Gerät Fehlfunktionen oder Störstrahlungen verursachen.</p> | <ul style="list-style-type: none"> • Wenn ein Teil Ihres Körpers mit dem Sendeempfänger des Bluetooth-Gerätes oder der Sound Bar in Kontakt kommt. • Bei einem Hindernis oder einer Wand, oder wenn das Gerät in einem eingelassenen Bereich aufgestellt wurde. • Sollte ein Gerät (ein Wireless LAN-, ein medizinisches oder ein Mikrowellengerät) die gleiche Frequenz nutzen, sollte der Abstand zwischen den Geräten vergrößert werden. • Bei der Verbindung des Gerätes mit einem Bluetooth-Gerät sollte der Abstand zwischen den Geräten möglichst gering sein. • Sollte das Gerät zu weit vom Bluetooth-Gerät entfernt sein, kann die Verbindung unterbrochen werden und es können Fehlfunktionen auftreten. |

Marken und Lizenzen

Alle anderen Markennamen sind Markenzeichen der jeweiligen Eigentümer.



Hergestellt mit Genehmigung der Dolby Laboratories. Dolby, Dolby Audio und das Doppel-D-Symbol sind eingetragene Markenzeichen von Dolby Laboratories.



Der Begriff **Bluetooth®** und dessen Logos sind eingetragene Marken von Bluetooth SIG, Inc. und werden von LG Electronics unter Lizenz verwendet.

Alle anderen Markennamen und Handelsbezeichnungen sind Eigentum der jeweiligen Besitzer.

Technische Daten

| Allgemein | |
|---|--|
| Stromversorgung | Siehe Hauptetikett auf dem Gerät. |
| Leistungsaufnahme | Siehe Hauptetikett auf dem Gerät. |
| | Netzwerk-Standby-Modus: 0,5 W (Wenn alle Netzwerkports aktiviert sind.) |
| Gesamtabmessungen (B x H x T) | Ca. 660,0 mm x 56,0 mm x 99,0 mm mit Fuß |
| Betriebstemperatur | 5 °C bis 35 °C |
| Luftfeuchtigkeit während des Betriebs | 5 % bis 90 % |
| Stromversorgung über Bus | 5 V  500 mA |
| Unterstützte Sampling-Frequenz für den digitalen Audioeingang | 32 kHz, 44,1 kHz, 48 kHz, 88,2 kHz, 96 kHz |
| Verfügbares Digitales Audio-Eingangsformat | Dolby Audio, PCM |
| Eingänge | |
| OPT. IN (OPTICAL IN) | 0 dBfs, Optische Buchse x 1 |
| PORT. IN (PORTABLE IN) | 0,4 Vrms (3,5 mm Stereo-Buchse) x 1 |
| Verstärker (RMS Ausgangsleistung) | |
| Gesamt | 160 W RMS |
| Vorn | 30 W RMS x 2 (8 Ω bei 1 kHz, 10% THD) |
| Subwoofer | 100 W RMS (3 Ω bei 100 Hz, 10% THD) |
| Funk-Subwoofer | |
| Stromversorgung | Siehe Hauptetikett auf dem Subwoofer. |
| Leistungsaufnahme | Siehe Hauptetikett auf dem Subwoofer. |
| Typ | 1-Weg-1-Lautsprecher |
| Widerstand | 3 Ω |
| Nenneingangsleistung | 100 W RMS |
| Max. Eingangsleistung | 200 W RMS |
| Gesamtabmessungen (B x H x T) | Ca. 185,5 mm x 303,0 mm x 205,0 mm |

- Änderungen an Ausführung und technischen Daten sind ohne Vorankündigung vorbehalten.

Wartung

Umgang mit dem Gerät

Transport des Gerätes

Bitte bewahren Sie die Originalverpackung auf. Um einen ausreichenden Schutz beim Transport des Gerätes zu erreichen, verpacken Sie das Gerät in der Originalverpackung.

Reinigung der äußeren Oberflächen

- Verwenden Sie keine flüchtigen Flüssigkeiten, wie Insektensprays.
- Durch zu starken Druck beim Abwischen können die Oberflächen beschädigt werden.
- Gummi- oder Plastikteile sollten das Gerät nicht längere Zeit berühren.

Reinigung des Gerätes

Verwenden Sie zur Reinigung des Players ein weiches, trockenes Tuch. Verwenden Sie bei starken Verschmutzungen einen milden Reiniger. Verwenden Sie keine starken Lösungen wie Alkohol, Benzin oder Verdünner.

