



# Bedienungs- anleitung

## **MEDION**<sup>®</sup>

# **BLUETOOTH<sup>®</sup>-SOUNDSYSTEM P61960**



# Inhaltsverzeichnis

Übersicht.....	3
Geräteteile .....	6
Zu dieser Bedienungsanleitung.....	9
Bestimmungsgemäßer Gebrauch .....	10
Sicherheitshinweise.....	11
Lieferumfang.....	16
Geräteübersicht .....	16
Inbetriebnahme.....	19
Externes Wiedergabegerät anschließen .....	20
Gerät über Bluetooth® verbinden .....	22
Gerät über NFC verbinden .....	23
Bedienung .....	24
Wiedergabefunktionen .....	25
Zusätzliche Wiedergabefunktionen im USB-Modus .....	25
Radiobetrieb .....	27
Mikrofon(e) anschließen .....	28
Externes Gerät über USB aufladen .....	28
Zwei Partylautsprecher über „True Wireless Stereo“ miteinander verbinden .....	29
Reinigung .....	30
Lagerung bei Nichtbenutzung .....	30
EU Konformitätsinformation .....	30
Technische Daten .....	31
Entsorgung .....	32
Serviceinformationen .....	32
Impressum.....	33
Datenschutzerklärung .....	34

A

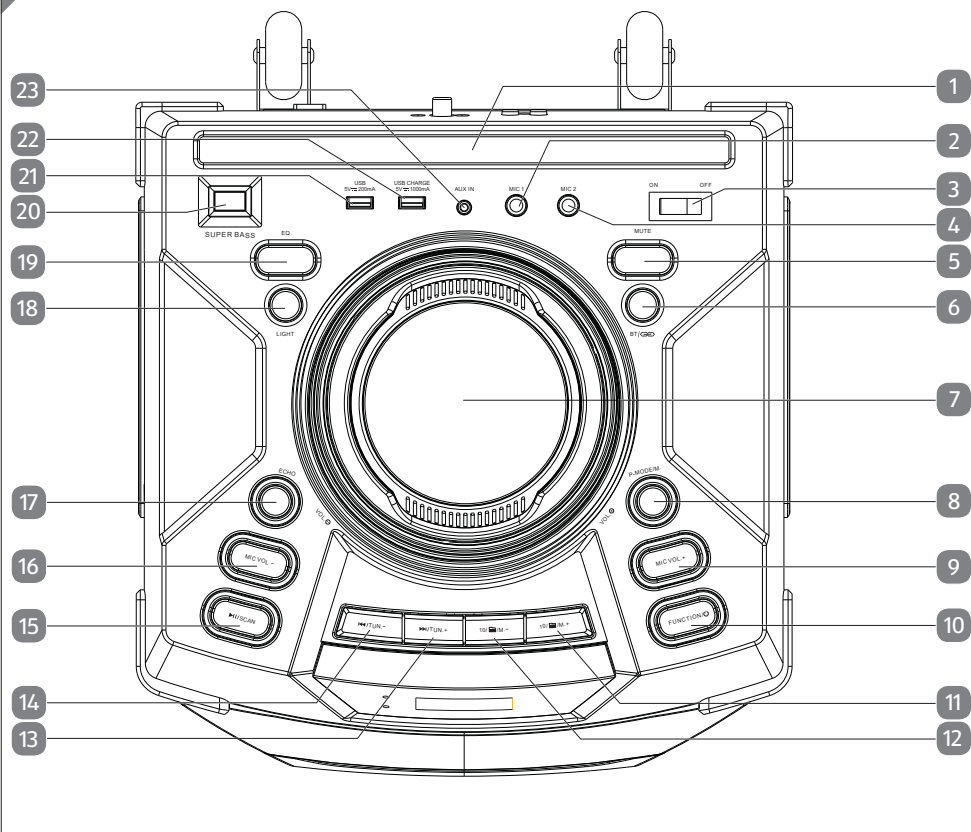



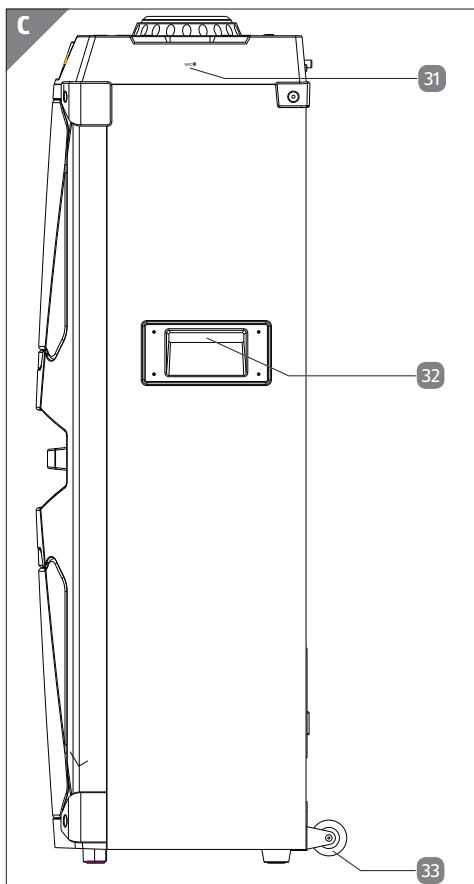
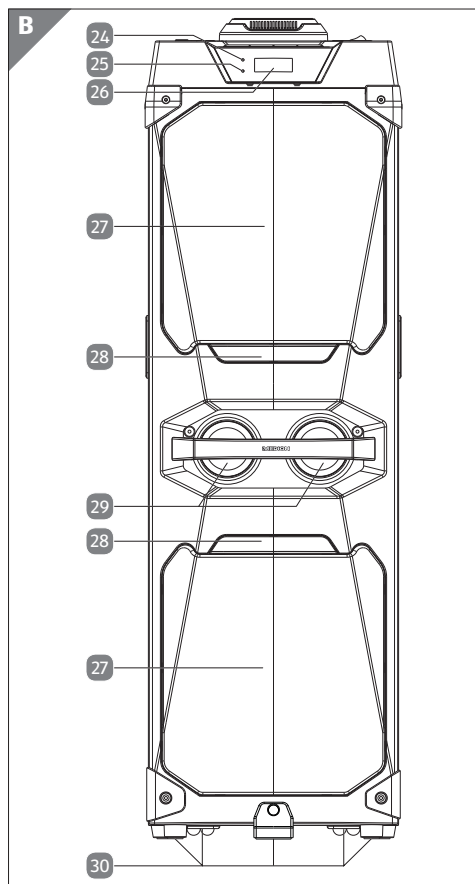

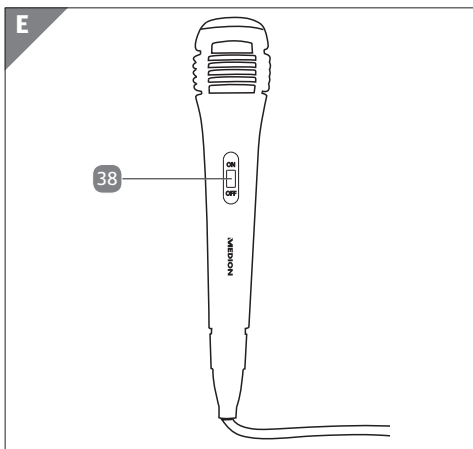
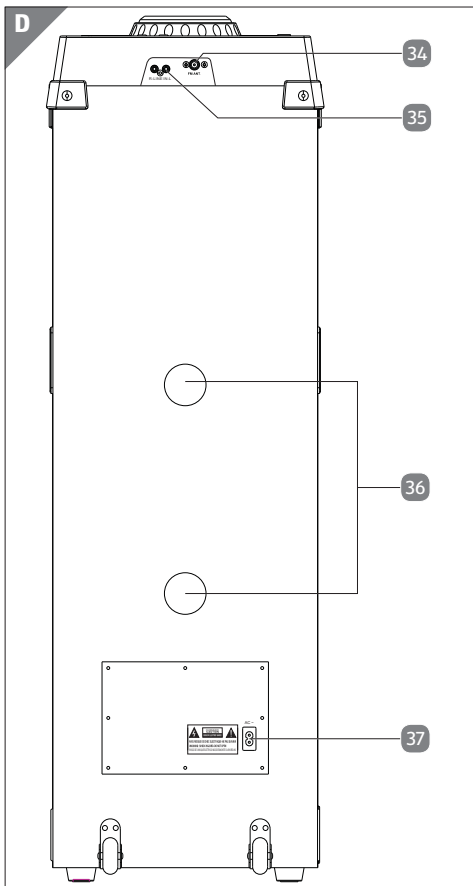

# Übersicht





## Geräteteile

- 1 Tablet-PC-/Smartphoneablage
- 2 **MIC 1** -Eingang
- 3 **ON/OFF**
- 4 **MIC 2**-Eingang
- 5 **MUTE**
- 6 **BT** / 
- 7  $\ominus$  **VOL.**  $\oplus$
- 8 **P-MODE/M.**
- 9 **MIC VOL. +**
- 10 **FUNCTION** / 
- 11 **10** /  / **M. +**
- 12 **10** /  / **M. -**
- 13  / **TUN. +**
- 14  / **TUN. -**
- 15  / **SCAN**
- 16 **MIC VOL. -**
- 17 **ECHO**
- 18 **LIGHT**
- 19 **EQ**
- 20 **SUPER BASS**
- 21 **USB** (5 V  $\equiv$  200 mA)
- 22 **USB CHARGE** (5 V  $\equiv$  1000 mA)
- 23 **AUX IN**-Eingang
- 24 **PAIR** -LED
- 25 **STANDBY** -LED
- 26 Display
- 27 Lautsprecher; LED-Lichteffekt
- 28 LED-Blinklicht-Effekt
- 29 Hochtöner
- 30 Standfüße
- 31 **NFC**-Fläche (Near Field Communication)
- 32 Tragegriff
- 33 Transportrollen
- 34 **FM ANT.**-Antenneneingang
- 35 **LINE IN**-Eingang
- 36 Bassreflexöffnungen
- 37 Netzanschluss (**AC 230 ~ 50 Hz**)
- 38 Mikrofon: **ON / OFF**

# Inhalt

<b>Übersicht.....</b>	<b>3</b>
<b>Geräteteile .....</b>	<b>6</b>
<b>Zu dieser Bedienungsanleitung .....</b>	<b>9</b>
Zeichenerklärung.....	9
<b>Bestimmungsgemäßer Gebrauch.....</b>	<b>10</b>
<b>Sicherheitshinweise .....</b>	<b>11</b>
Aufstellungsort .....	12
Stromversorgung .....	14
Umgebungstemperatur .....	14
Bei Störungen .....	15
<b>Lieferumfang .....</b>	<b>16</b>
<b>Geräteübersicht .....</b>	<b>16</b>
Oberseite (Abb. A) .....	16
Vorderseite (Abb. B) .....	18
Seitenansicht rechts (Abb. C) .....	18
Rückseite (Abb. D) .....	19
Mikrofon (Abb. E) .....	19
<b>Inbetriebnahme .....</b>	<b>19</b>
Gerät aufstellen .....	19
Antennenempfang .....	19
Netzkabel anschließen .....	20
Gerät ein-/ausschalten.....	20
<b>Externes Wiedergabegerät anschließen .....</b>	<b>20</b>
AUX IN.....	20
LINE IN .....	21
USB-Speicher .....	21
<b>Gerät über Bluetooth® verbinden.....</b>	<b>22</b>
<b>Gerät über NFC verbinden.....</b>	<b>23</b>
<b>Bedienung .....</b>	<b>24</b>
Lautstärke anpassen .....	24
Super Bass.....	24
Equalizer .....	24
Lichteffekte.....	24

<b>Wiedergabefunktionen</b> .....	<b>25</b>
Wiedergabe starten/pausieren.....	25
Titelauswahl.....	25
<b>Zusätzliche Wiedergabefunktionen im USB-Modus</b> .....	<b>25</b>
Schneller Vor-/Rücklauf.....	25
Ordnerauswahl bei MP3-Dateien.....	26
Titelauswahl in 10er-Schritten .....	26
Wiederholfunktionen .....	26
Zufallswiedergabe .....	27
<b>Radiobetrieb</b> .....	<b>27</b>
Sender einstellen .....	27
Sender manuell speichern .....	27
Sender automatisch speichern .....	27
Sender aufrufen .....	28
<b>Mikrofon(e) anschließen</b> .....	<b>28</b>
<b>Externes Gerät über USB aufladen</b> .....	<b>28</b>
<b>Zwei Partylautsprecher über „True Wireless Stereo“ miteinander verbinden</b> .....	<b>29</b>
„True Wireless Stereo“- Speicher zurücksetzen .....	29
Partylautsprecher auf die Werkeinstellungen zurücksetzen .....	30
<b>Reinigung</b> .....	<b>30</b>
<b>Lagerung bei Nichtbenutzung</b> .....	<b>30</b>
<b>EU Konformitätsinformation</b> .....	<b>31</b>
Informationen zu Markenzeichen .....	31
<b>Technische Daten</b> .....	<b>31</b>
<b>Entsorgung</b> .....	<b>32</b>
<b>Serviceinformationen</b> .....	<b>33</b>
<b>Impressum</b> .....	<b>34</b>
<b>Datenschutzerklärung</b> .....	<b>35</b>



## Zu dieser Bedienungsanleitung



Vielen Dank, dass Sie sich für unser Produkt entschieden haben. Wir wünschen Ihnen viel Freude mit dem Gerät.

Lesen Sie vor Inbetriebnahme die Sicherheitshinweise aufmerksam durch. Beachten Sie die Warnungen auf dem Gerät und in der Bedienungsanleitung.

Bewahren Sie die Bedienungsanleitung immer in Reichweite auf. Wenn Sie das Gerät verkaufen oder weitergeben, händigen Sie unbedingt auch diese Bedienungsanleitung aus, da sie ein wesentlicher Bestandteil des Produktes ist.

## Zeichenerklärung

Ist ein Textabschnitt mit einem der nachfolgenden Warnsymbole gekennzeichnet, muss die im Text beschriebene Gefahr vermieden werden, um den dort beschriebenen, möglichen Konsequenzen vorzubeugen.



Dieses Signalwort bezeichnet eine Gefährdung mit einem hohen Risikograd, die, wenn sie nicht vermieden wird, den Tod oder eine schwere Verletzung zur Folge hat.



Dieses Signalwort bezeichnet eine Gefährdung mit einem mittleren Risikograd, die, wenn sie nicht vermieden wird, den Tod oder eine schwere Verletzung zur Folge haben kann.



Dieses Signalwort warnt vor möglichen Sachschäden.



Dieses Symbol gibt Ihnen nützliche Zusatzinformationen zum Zusammenbau oder zum Betrieb.



Mit diesem Symbol markierte Produkte erfüllen die Anforderungen der EU-Richtlinien (siehe Kapitel „Konformitätsinformation“).



Hinweise in der Bedienungsanleitung beachten!

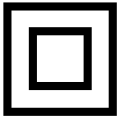

### **Schutzklasse II**

Elektrogeräte der Schutzklasse II sind Elektrogeräte die durchgehend doppelte und/oder verstärkte Isolierung besitzen und keine Anschlussmöglichkeiten für einen Schutzleiter haben. Das Gehäuse eines isolierstoffumschlossenen Elektrogerätes der Schutzklasse II kann teilweise oder vollständig die zusätzliche oder verstärkte Isolierung bilden.



Symbol für Gleichstrom



Symbol für Wechselstrom

## **Bestimmungsgemäßer Gebrauch**

Dies ist ein Gerät der Unterhaltungselektronik.

Der Partylautsprecher dient dem Empfang und der Wiedergabe von Radiosendern und der Wiedergabe von Audiomaterial, welches via USB, Bluetooth<sup>®</sup>, AUX IN oder LINE IN zugespielt werden kann.

Das Gerät kann auch als Karaoke-System oder als Durchsageverstärker verwendet werden.

Bitte beachten Sie, dass im Falle des nicht bestimmungsgemäßen Gebrauchs die Haftung erlischt:

Beachten Sie alle Informationen in dieser Bedienungsanleitung, insbesondere die Sicherheitshinweise. Jede andere Bedienung gilt als nicht bestimmungsgemäß und kann zu Personen- oder Sachschäden führen.

## Sicherheitshinweise



### **Verletzungsgefahr!**

Es besteht Verletzungsgefahr für Kinder und Personen mit verringerten physischen, sensorischen oder mentalen Fähigkeiten (beispielsweise teilweise behinderte, ältere Personen mit Einschränkungen ihrer physischen und mentalen Fähigkeiten) oder Mangel an Erfahrung und Wissen (beispielsweise ältere Kinder).

- Bewahren Sie das Gerät und das Zubehör an einem für Kinder unerreichbaren Platz auf.
- Das Gerät kann von Kindern ab 8 Jahren sowie von Personen mit reduzierten physischen, sensorischen oder mentalen Fähigkeiten oder Mangel an Erfahrung und/oder Wissen benutzt werden, wenn sie beaufsichtigt werden oder bezüglich des sicheren Gebrauchs des Gerätes unterwiesen wurden und die daraus resultierenden Gefahren verstanden haben.
- Kinder dürfen nicht mit dem Gerät spielen.
- Reinigung und Benutzer-Wartung dürfen nicht durch Kinder durchgeführt werden, es sei denn, sie sind älter als 8 Jahre und beaufsichtigt.
- Kinder jünger als 8 Jahre sind vom Gerät und der Anschlussleitung fernzuhalten.
- Bauen Sie das Gerät nicht ohne unsere Zustimmung um und verwenden Sie keine nicht von uns genehmigten oder gelieferten Zusatzgeräte.
- Verwenden Sie nur von uns gelieferte oder genehmigte Ersatz- und Zubehörteile.



**GEFAHR!**

### **Erstickungsgefahr!**

Es besteht Erstickungsgefahr durch Verschlucken oder Einatmen von Kleinteilen oder Folien.

- Halten Sie die Verpackungsfolie von Kindern fern.
- Lassen Sie Kinder nicht mit dem Verpackungsmaterial spielen.
- Verpackungsmaterial ist kein Spielzeug!

### **Aufstellungsort**



**GEFAHR!**

### **Stromschlaggefahr!**

Es besteht die Gefahr eines elektrischen Schlags durch stromführende Teile.

- Stellen Sie keine mit Flüssigkeit gefüllten Gefäße, wie z. B. Vasen, auf oder in die Nähe des Gerätes und des Netzkabels. Das Gefäß kann umkippen und die Flüssigkeit kann die elektrische Sicherheit beeinträchtigen.
- Schützen Sie das Gerät und alle angeschlossenen Geräte vor Feuchtigkeit, Tropf- und Spritzwasser. Vermeiden Sie Staub, Hitze und direkte Sonneneinstrahlung, um Betriebsstörungen zu verhindern.
- Stellen Sie keine Gegenstände auf die Kabel, da diese sonst beschädigt werden könnten.

**WARNUNG!****Brandgefahr!**

Eine unzureichende Luftzirkulation kann zu Wärmestau und somit zu Feuer führen.

- Achten Sie auf eine ausreichende Belüftung des Gerätes. Halten Sie ausgehend von der Geräterückwand min. 5 cm und von beiden Seiten min. 1 cm Abstand zu Wänden oder anderen Gegenständen ein.
- Bedecken Sie das Gerät nicht mit Gegenständen (Zeitschriften, Decken, etc.), um zu große Erwärmung zu vermeiden.
- Stellen Sie keine offenen Brandquellen, wie z. B. brennende Kerzen auf bzw. in die Nähe der Geräte.
- Benutzen Sie das Gerät nicht in explosionsgefährdeten Bereichen. Hierzu zählen z. B. Tankanlagen, Kraftstofflagerbereiche oder Bereiche, in denen Lösungsmittel verarbeitet werden. Auch in Bereichen mit teilchenbelasteter Luft (z. B. Mehl- oder Holzstaub) darf dieses Gerät nicht verwendet werden.

**HINWEIS!****Beschädigungsgefahr!**

Geräteschaden durch unsachgemäßen Umgang mit dem Gerät.

- Stellen und betreiben Sie alle Komponenten auf einer stabilen, ebenen und vibrationsfreien Unterlage, um Stürze des Geräts zu vermeiden. Einige aggressive Möbellacke können die Gummifüße der Geräte angreifen. Stellen Sie das Gerät ggf. auf eine Unterlage.
- Halten Sie mindestens einen Meter Abstand von hochfrequenten und magnetischen Störquellen (Fernsehgerät, anderen Lautsprecherboxen, Mobiltelefon usw.), um Funktionsstörungen zu vermeiden.

- Setzen Sie das Gerät keinen extremen Bedingungen aus. Zu vermeiden sind:
  - hohe Luftfeuchtigkeit oder Nässe,
  - extrem hohe oder tiefe Temperaturen,
  - direkte Sonneneinstrahlung,
  - offenes Feuer.

## **Stromversorgung**

- Betreiben Sie das Gerät nur an geerdeten Steckdosen mit 230 V ~ 50 Hz. Wenn Sie sich der Stromversorgung am Aufstellungsort nicht sicher sind, fragen Sie beim betreffenden Energieversorger nach.
- Die Steckdose muss sich in der Nähe des Gerätes befinden und leicht zugänglich sein.
- Verlegen Sie die Kabel so, dass niemand darauf treten oder darüber stolpern kann.
- Um die Stromversorgung zu Ihrem Gerät zu unterbrechen, ziehen Sie den Netzstecker des Geräts aus der Steckdose. Halten Sie beim Abziehen immer den Netzstecker selbst fest. Ziehen Sie nie an der Leitung, um Beschädigungen zu vermeiden.
- Alle Multimediageräte, die an das Gerät angeschlossen werden, müssen den Anforderungen der Niederspannungsrichtlinie entsprechen.
- Trennen Sie das Gerät bei Gewitter oder längerer Nichtbenutzung vom Stromnetz.

## **Umgebungstemperatur**

- Das Gerät kann bei einer Umgebungstemperatur von 5 °C bis +35 °C betrieben werden.
- Im ausgeschalteten Zustand kann das Gerät bei 0 °C bis +40 °C gelagert werden.
- Betreiben Sie das Gerät nur im Trockenen.

**GEFAHR!**

### **Stromschlaggefahr!**

Bei großen Temperatur- oder Feuchtigkeitsschwankungen kann es durch Kondensation zur Feuchtigkeitsbildung innerhalb des Gerätes kommen, die einen elektrischen Kurzschluss verursachen kann.

- Warten Sie nach einem Transport des Gerätes solange mit der Inbetriebnahme, bis es die Umgebungstemperatur angenommen hat.

### **Bei Störungen**

- Überprüfen Sie das Gerät und seine Zubehörteile vor jedem Gebrauch auf eventuelle Beschädigungen.
- Verwenden Sie den Partylautsprecher und das Netzkabel nicht, wenn diese Beschädigungen, Rauchentwicklungen oder ungewöhnliche Betriebsgeräusche aufweisen. Trennen Sie gegebenenfalls unverzüglich die Stromversorgung.
- Versuchen Sie auf keinen Fall, ein Geräteteil selbst zu öffnen und/oder zu reparieren. Es besteht die Gefahr eines elektrischen Schlags.
- Wenden Sie sich im Störfall an unser Service Center.

## Lieferumfang



### Erstickungsgefahr!

Durch Einatmen oder Verschlucken von Folien oder Kleinteilen besteht Erstickungsgefahr.

- Halten Sie Verpackungen von Kindern fern.
- Lassen Sie Kinder nicht mit dem Verpackungsmaterial spielen.
- Verpackungsmaterial ist kein Spielzeug!
- Entnehmen Sie das Produkt aus der Verpackung und entfernen Sie sämtliches Verpackungsmaterial.
- Überprüfen Sie die Lieferung auf Vollständigkeit und Unversehrtheit und benachrichtigen Sie unseren Service bitte innerhalb von 14 Tagen nach dem Kauf, falls die Lieferung nicht komplett ist.
- Der Partylautsprecher muss vor jedem Gebrauch auf Beschädigungen überprüft werden. Wenden Sie sich auch bei Beschädigungen an unser Service Center.

Mit dem von Ihnen erworbenen Produkt haben Sie erhalten:

- Partylautsprecher
- Netzkabel
- FM-Wurfantenne
- Mikrofon
- Bedienungsanleitung und Garantiedokumente





## Geräteübersicht

(siehe Ausklappseite)

### Oberseite (Abb. A)

1		Tablet-PC-/Smartphone-Ablage
2	<b>MIC 1</b>	Mikrofon-Eingang (6,3 mm Klinkenstecker)
3	<b>ON/OFF</b>	Gerät ein-/ausschalten



4	<b>MIC 2</b>	Mikrofon-Eingang (6,3 mm Klinkestecker)
5	<b>MUTE</b>	Gerät stummschalten
6	<b>BT</b> / 	Bluetooth®-Verbindung trennen; Zwei Partylautsprecher per „TWS“ miteinander verbinden
7	<b>⊖ VOL. ⊕</b>	Lautstärkereglern
8	<b>P-MODE/M.</b>	Wiederholfunktion/Zufallswiedergabe aktivieren; Radiosender speichern
9	<b>MIC VOL. +</b>	Mikrofon-Lautstärke erhöhen
10	<b>FUNCTION</b> / 	Betriebsmodus wählen; Gerät aus dem Standby-Modus heraus wieder einschalten
11	<b>10</b> /  / <b>M. +</b>	Aufsteigenden Programmplatz wählen; Nächsten Ordner auswählen; Aufsteigende Titelauswahl in 10er-Schritten
12	<b>10</b> /  / <b>M. -</b>	Absteigenden Programmplatz wählen; Vorigen Ordner auswählen; Absteigende Titelauswahl in 10er-Schritten
13	<b>▶▶</b> / <b>TUN. +</b>	Kurz drücken: nächsten Titel abspielen; aufsteigende Frequenz wählen Gedrückt halten: schneller Vorlauf; Sendersuchvorlauf
14	<b>◀◀</b> / <b>TUN. -</b>	Kurz drücken: vorigen Titel abspielen; absteigende Frequenz wählen Gedrückt halten: schneller Rücklauf; Sendersuchrücklauf
15	<b>▶▶</b> / <b>SCAN</b>	Kurz drücken: Wiedergabe starten/pausieren; Gedrückt halten: Automatischer Sendersuchlauf
16	<b>MIC VOL. -</b>	Mikrofon-Lautstärke verringern
17	<b>ECHO</b>	Mikrofon-Echo-Soundeffekt ein-/ ausschalten

## Geräteübersicht

18	<b>LIGHT</b>	Kurz drücken: LED-Lichteffekt wählen, ein-/ausschalten; Gedrückt halten: Beleuchtung um den Lautstärkeregler, diverse Bedientasten und den LED-Blinklicht-Effekt ein-/ausschalten
19	<b>EQ</b>	Vorinstallierte Equalizer-Einstellung wählen
20	<b>SUPER BASS</b>	Bass-Verstärkung ein-/ausschalten
21	<b>USB</b>	USB-Anschluss zur Wiedergabe von MP3-Dateien (5 V === 200 mA)
22	<b>USB CHARGE</b>	USB-Anschluss zum Aufladen externer Geräte (5 V === 1000 mA)
23	<b>AUX IN</b>	Eingang (3,5 mm Klinkenstecker)

## Vorderseite (Abb. B)

24	<b>PAIR</b>	Bluetoothkopplungs-LED
25	<b>STANDBY</b>	Standby-LED
26		Display
27		Lautsprecher; LED-Lichteffekte
28		LED-Blinklicht-Effekt
29		Hochtöner
30		Standfüße

## Seitenansicht rechts (Abb. C)

31	<b>NFC</b>	NFC-Fläche: Externes Gerät mithilfe der NFC-Funktion (Near Field Communication) per Bluetooth® mit dem Partylautsprecher verbinden.
----	------------	---

32		Transportgriff
33		Transportrollen

## Rückseite (Abb. D)

34	<b>FM ANT.</b>	FM-Antenneneingang (Wurfantenne im Lieferumfang enthalten)
35	<b>LINE IN</b>	Cinch-Eingang
36		Bassreflexöffnungen
37	<b>AC ~</b>	Netzanschluss ( <b>AC 230 ~ 50 Hz</b> )

## Mikrofon (Abb. E)

38	<b>ON / OFF</b>	Mikrofon ein-/ausschalten
----	-----------------	---------------------------

# Inbetriebnahme

## Gerät aufstellen

- Stellen Sie das Gerät auf eine ebene, feste Oberfläche.
- Einige aggressive Möbellacke können die Standfüße 30 des Gerätes angreifen. Stellen Sie das Gerät ggf. auf eine feste Unterlage.



Wenn Sie Anschlüsse an ein externes Gerät vornehmen, ziehen Sie vorher das Netzkabel vom Partylautsprecher ab.

## Antennenempfang

Im Lieferumfang des Gerätes ist FM-Wurfantenne enthalten.

- Schließen Sie diese an den Anschluss **FM ANT.** 34 auf der Rückseite des Lautsprechers an.
- Entrollen Sie die Antenne vollständig und verlegen Sie sie für einen bestmöglichen Radioempfang.

## Netzkabel anschließen

- Schließen Sie das mitgelieferte Netzkabel am Netzanschluss **AC ~ 37** (AC 230 ~ 50 Hz) auf der Rückseite des Gerätes an.
- Verbinden Sie den Stecker des Netzkabels mit einer gut zugänglichen Netzsteckdose.

## Gerät ein-/ausschalten

- Kippen Sie den Ein-/Ausschalter **3** auf die Position **ON**, um das Gerät einzuschalten.

Das Display **26** leuchtet auf.

- Kippen Sie den Ein-/Ausschalter auf die Position **OFF**, um das Gerät auszuschalten.

Die Displayanzeige erlischt und die Standby-LED **25** leuchtet dauerhaft rot.

Auch im ausgeschalteten Zustand verbraucht der Partylautsprecher weiterhin eine geringe Menge Strom.

- Trennen Sie das Gerät vom Stromnetz, um es vollständig auszuschalten.



Empfängt das Gerät 15 Minuten lang kein Audiosignal, schaltet es sich automatisch in den Standby-Modus.

Drücken Sie die Taste **FUNCTION / ⏻ 10**, um den Partylautsprecher aus dem automatischen Standby-Modus heraus wieder einzuschalten.



Ist die Wiedergabelautstärke am externen Gerät zu gering eingestellt, empfängt der Partylautsprecher ggf. kein ausreichendes Audiosignal und schaltet sich automatisch in den Standby-Modus.

- Erhöhen Sie in diesem Fall die Wiedergabelautstärke am externen Gerät und verbinden Sie es erneut mit dem Partylautsprecher.
- Drücken Sie die Taste **FUNCTION / ⏻**, um den Partylautsprecher aus dem automatischen Standby-Modus heraus wieder einzuschalten.

## Externes Wiedergabegerät anschließen

### AUX IN

Sie können den Anschluss **AUX IN 23** für die Verbindung zu einem externen Wiedergabegerät (z. B. CD-Player oder MP3-Player) nutzen.

- Schalten Sie den Partylautsprecher aus.
- Schalten Sie Ihr externes Gerät aus.

- Stecken Sie das eine Ende eines 3,5 mm Klinckenabels (nicht im Lieferumfang enthalten) in den **AUX IN** Anschluss auf der Oberseite des Gerätes.
- Das andere Ende des Kabels verbinden Sie mit Ihrem externen Gerät.
- Schalten Sie Ihr externes Gerät ein.
- Schalten Sie den Partylautsprecher ein.
- Drücken Sie die Taste **FUNCTION /**  **10** einmal oder mehrfach, bis **AUX** im Display **26** angezeigt wird.

Das Audiosignal Ihres externen Gerätes wird jetzt wiedergegeben.



Bei der kabelgebundenen Signalübertragung stehen die Wiedergabefunktionen über die Tasten am Partylautsprecher nicht zur Verfügung. Nutzen Sie in diesem Fall die Steuerungsmöglichkeiten an Ihrem externen Gerät.

## LINE IN

- Schließen Sie externe Wiedergabegeräte ohne eingebauten Verstärker (z. B. Kassettenspieler) an den Anschluss **LINE IN** an.
- Schalten Sie den Partylautsprecher aus.
- Schalten Sie Ihr externes Gerät aus.
- Stecken Sie das eine Ende eines Cinchkabels (nicht im Lieferumfang enthalten) in den **LINE IN**-Anschluss **35** auf der Rückseite des Gerätes.
- Das andere Ende des Kabels verbinden Sie mit Ihrem externen Gerät.
- Schalten Sie Ihr externes Gerät ein.
- Schalten Sie den Partylautsprecher ein.
- Drücken Sie die Taste **FUNCTION /**  **10** einmal oder mehrfach, bis **LINE** im Display angezeigt wird.

Das Audiosignal Ihres externen Gerätes wird jetzt wiedergegeben.



Bei der kabelgebundenen Signalübertragung stehen die Wiedergabefunktionen über die Tasten am Partylautsprecher nicht zur Verfügung. Nutzen Sie in diesem Fall die Steuerungsmöglichkeiten an Ihrem externen Gerät.

## USB-Speicher

- Entfernen Sie ggf. die Schutzkappe und stecken Sie den USB-Speicher in den Anschluss **USB** (5 V  $\equiv$  200 mA) **21** auf der Oberseite des Partylautspeichers.
- Drücken Sie die Taste **FUNCTION /**  **10** einmal oder mehrfach, bis **USB** im Display **26** angezeigt wird.

## Gerät über Bluetooth® verbinden

---

Die Wiedergabe startet automatisch mit dem ersten Titel auf dem USB-Speicher.

Beachten Sie bitte folgende Hinweise zum verwendbaren USB-Speicher:

- Aufgrund der zahlreichen verschiedenen Dateisysteme und Dateiformate kann die Funktion von angeschlossenen Speichermedien nicht garantiert werden.
- Je nach Größe des Datenträgers kann es länger dauern, bis das System erkannt wird.
- Es werden USB-Speicher mit einer Speicherkapazität bis max. 32 GB unterstützt.
- Unterstützte Dateisysteme sind FAT16 und FAT32; das unterstützte Dateiformat ist MP3.
- Externe Festplatten werden nicht unterstützt.
- USB-Verlängerungskabel werden nicht unterstützt.



Der Anschluss **USB CHARGE** <sup>22</sup> dient ausschließlich zum Aufladen externer Geräte (z. B. Smartphone) über ein entsprechendes USB-Ladekabel (nicht im Lieferumfang enthalten), siehe Kapitel „Externes Gerät über USB aufladen“ auf Seite 28.

## Gerät über Bluetooth® verbinden

Der Bluetooth-Betrieb ermöglicht den kabellosen Empfang von Audiosignalen eines externen, Bluetooth-fähigen Audioausgabegerätes. Achten Sie darauf, dass der Abstand zwischen beiden Geräten nicht größer als 10 Meter sein sollte.



Es kann immer nur ein Bluetooth-Gerät zur gleichen Zeit mit dem Partylautsprecher gekoppelt werden.

Um ein Bluetooth-fähiges Audioausgabegerät anzuschließen, gehen Sie wie folgt vor:

- Schalten Sie den Partylautsprecher ein.
- Drücken Sie die Taste **FUNCTION** /  <sup>10</sup> einmal oder mehrfach, um in den Bluetooth-Modus zu wechseln.

Im Display <sup>26</sup> wird **BT** angezeigt und das Gerät befindet sich nun im Suchmodus. Während der Suche blinkt die **PAIR**-LED <sup>24</sup> schnell blau.



Der Partylautsprecher versucht automatisch, sich mit dem zuletzt via Bluetooth verbundenen Audioausgabegerät zu verbinden. Ist dies nicht möglich, verbleibt das Gerät im Suchmodus.

- Schalten Sie die Bluetooth-Funktion an Ihrem Audioausgabegerät ein und aktivieren Sie dort den Suchmodus, um die beiden Geräte miteinander zu koppeln.



Informationen über die Bluetooth-Funktion Ihres Audioausgabegerätes entnehmen Sie bitte der dazugehörigen Bedienungsanleitung.

Der Gerätenamen des Partylautsprechers „**MD 44960**“ wird in der Geräteliste an Ihrem Audioausgabegerät angezeigt, sobald das Signal gefunden wurde.

- Wählen Sie den Partylautsprecher aus und koppeln Sie die beiden Geräte miteinander. Falls eine Passworteingabe erforderlich ist, geben Sie „**0000**“ ein.

Die Kopplung der Geräte ist abgeschlossen, wenn die **PAIR**-LED dauerhaft blau leuchtet und ein Signalton am Partylautsprecher ertönt.

- Starten Sie nun die Audiowiedergabe an Ihrem Audioausgabegerät oder durch Drücken der Taste **▶II/SCAN** **15** am Partylautsprecher.



Bei der Signalübertragung über Bluetooth stehen ggf. nicht alle Bedienungsfunktionen über die Tasten am Partylautsprecher zur Verfügung. Nutzen Sie in diesem Fall die Steuerungsmöglichkeiten an Ihrem externen Gerät. Es empfiehlt sich zudem, die Lautstärke an Ihrem Audioausgabegerät auf das Maximum einzustellen und die Feinabstimmung der Lautstärke am Partylautsprecher vorzunehmen.

- Um eine bestehende Bluetooth-Verbindung zu trennen, drücken Sie die Taste **BT/**  **6**.

Es ertönt ein Signalton und die **PAIR**-LED blinkt schnell blau. Der Partylautsprecher befindet sich nun wieder im Suchmodus und Sie können eine neue Gerätekopplung durchführen.

## Gerät über NFC verbinden

Bei NFC (Near Field Communication) handelt es sich um einen internationalen Übertragungsstandard. Geräte, die die NFC-Funktion unterstützen, können kontaktlos Daten über kurze Strecken von wenigen Zentimetern austauschen.

Der Partylautsprecher unterstützt die schnelle und einfache Bluetooth-Kopplung per NFC mit einem NFC-fähigen externen Gerät (z. B. Smartphone).

Gehen Sie dazu wie folgt vor:

- Aktivieren Sie die NFC-Funktion an Ihrem externen Gerät.
- Halten Sie das externe Gerät dicht über die NFC-Fläche **31** am Partylautsprecher, um die automatische Bluetooth-Kopplung der beiden Geräte durchzuführen.



Je nach Gerätetyp und Softwarestand des externen Gerätes kann der Kopplungsprozess leicht variieren, so dass z. B. eine Abfrage am externen Gerät bestätigt werden muss, dass die Kopplung durchgeführt werden soll.

# Bedienung

## Lautstärke anpassen

- Drehen Sie den Lautstärkereglern  $\ominus$  **VOL.**  $\oplus$  **7** in Richtung  $\oplus$ , um die Lautstärke zu erhöhen oder in Richtung  $\ominus$ , um die Lautstärke zu verringern.



Der Partylautsprecher startet nach dem Einschalten, ungeachtet der letzten Lautstärkeeinstellung, immer in einer voreingestellten Lautstärke.

## Super Bass

- Drücken Sie die Taste **SUPER BASS** **20**, um die tiefen Frequenzen zu verstärken und den Bass-Vestärker einzuschalten.

Im Display **26** wird **BASS** angezeigt.

- Drücken Sie die Taste **SUPER BASS** erneut, um den Bass-Verstärker auszuschalten.

Die Displayanzeige **BASS** erlischt.

## Equalizer

- Drücken Sie die Taste **EQ** **19** einmal oder mehrfach, um eine voreingestellte Equalizer-Einstellung (**ROCK**, **FLAT**, **POP**, **JAZZ** oder **CLASSIC**) zu aktivieren.

Die ausgewählte Equalizer-Einstellung wird jeweils im Display **26** angezeigt.

## Lichteffekte

- Drücken Sie die Taste **LIGHT** **18** einmal oder mehrfach, um einen vorinstallierten Lichteffekt **L-1** bis **L-7** zu aktivieren.

Displayanzeige	Lichteffekt
<b>L-1</b>	Dauerhaft orangefarbenes Licht
<b>L-2</b>	Orangefarbenes Licht im Takt der Musik
<b>L-3</b>	Dauerhaft blaues Licht
<b>L-4</b>	Blaues Licht im Takt der Musik
<b>L-5</b>	Dauerhaft rotes Licht
<b>L-6</b>	Rotes Licht im Takt der Musik
<b>L-7</b>	Abwechselnd farbiges Licht im Takt der Musik
<b>L-OFF</b>	Lichteffekt deaktiviert



- Drücken Sie die Taste **LIGHT** mehrfach, bis **L-OFF** im Display 26 erscheint, um jegliche Lichteffekte zu deaktivieren.
- Drücken und halten Sie die Taste **LIGHT** für ca. 2 Sekunden, um die Beleuchtung um den Lautstärkeregler 7, die Bedientasten (**P-MODE/M.** 8, **MIC VOL. +** 9, **FUNCTION/⏻** 10, **▶II/SCAN** 15, **MIC VOL. -** 16, **ECHO** 17) und den LED-Blinklicht-Effekt 28 einzuschalten.

Der eingeschaltete LED-Blinklicht-Effekt blinkt permanent in orangefarbenem Licht.

## Wiedergabefunktionen



Bei der kabelgebundenen Signalübertragung (über LINE IN oder AUX IN) stehen die Wiedergabefunktionen über die Tasten am Partylautsprecher nicht zur Verfügung.

Nutzen Sie in diesem Fall die Steuerungsmöglichkeiten an Ihrem externen Gerät.

## Wiedergabe starten/pausieren

- Mit der Taste **▶II/SCAN** 15 starten Sie die Wiedergabe von Titeln.
- Um die Wiedergabe zu pausieren, drücken Sie die Taste **▶II/SCAN** erneut. Ein weiterer Druck auf die Taste setzt die Wiedergabe fort.

## Titelauswahl

- Drücken Sie die Taste **◀◀/TUN. -** 14, um zum Anfang des wiedergegebenen Titels zu springen. Drücken Sie die Taste zweimal kurz hintereinander, um zum vorigen Titel zu springen.
- Drücken Sie die **▶▶/TUN. +** 13, um zum nächsten Titel zu springen.

## Zusätzliche Wiedergabefunktionen im USB-Modus

Nach dem Einstecken des USB-Speichers startet die Wiedergabe der darauf befindlichen Titel automatisch in numerischer Reihenfolge.

Im USB-Modus stehen Ihnen zusätzliche Wiedergabefunktionen zur Verfügung:

### Schneller Vor-/Rücklauf

- Halten Sie die Taste **◀◀/TUN. -** 14 gedrückt, um einen schnellen Rücklauf innerhalb eines Titels durchzuführen; mit **▶▶/TUN. +** 13 führen Sie einen schnellen Vorlauf durch. Lassen Sie die jeweilige Taste an der gewünschten Stelle des Titels los, um die Wiedergabe von dort an fortzuführen.

## Ordnerauswahl bei MP3-Dateien

MP3-Dateien können auf dem USB-Speicher ggf. in verschiedenen Ordnern abgelegt sein.

- Um bei einem MP3-Datenträger zwischen den Ordner zu wechseln, drücken und halten Sie die Taste **10/📁/M. +** **11** oder **10/📁/M. -** **12**.
- Drücken Sie ggf. anschließend die Taste **▶▶/TUN. +** **13** oder **◀◀/TUN. -** **14**, um einzelne Titel vor- bzw. zurückzuspringen.

## Titelauswahl in 10er-Schritten

Ist eine größere Anzahl an MP3-Dateien auf dem verwendeten USB-Speicher gespeichert, haben Sie die Möglichkeit, in 10er-Schritten zwischen den Titeln vor- oder zurückzuspringen, um die Titelauswahl zu beschleunigen.

- Drücken Sie die Taste **10/📁/M. +** **11** oder **10/📁/M. -** **12**, um 10 Titel vor- bzw. zurückzuspringen.

Drücken Sie ggf. anschließend die Taste **▶▶/TUN. +** **13** oder **◀◀/TUN. -** **14**, um einzelne Titel vor- bzw. zurückzuspringen.

## Wiederholfunktionen

- Drücken Sie während der Wiedergabe die Taste **P-MODE/M.** **8**, bis im Display **26** **↺** leuchtet, um den aktuellen Titel dauerhaft zu wiederholen.
- Drücken Sie erneut die Taste **P-MODE/M.**, bis **↺** im Display erlischt, um die Wiederholfunktion zu deaktivieren.
- Drücken Sie während der Wiedergabe die Taste **P-MODE/M.**, bis im Display **↺ ALL** leuchtet, um alle Titel auf dem USB-Speicher dauerhaft zu wiederholen.
- Drücken Sie erneut die Taste **P-MODE/M.**, bis **↺ ALL** im Display erlischt, um die Wiederholfunktion zu deaktivieren.

Bei USB-Speichern, auf denen die Dateien in mehreren Ordern abgelegt sind, haben Sie zusätzlich die Option, alle Titel im aktuell gewählten Ordner dauerhaft zu wiederholen.

- Drücken Sie dazu während der Wiedergabe wiederholt die Taste **P-MODE/M.**, bis im Display **↺ DIR** angezeigt wird.
- Drücken Sie erneut die Taste **P-MODE/M.**, bis **↺ DIR** im Display erlischt, um die Wiederholfunktion zu deaktivieren.

## Zufallswiedergabe

- Drücken Sie wiederholt die Taste **P-MODE/M.** **8**, bis im Display **26 RAN** angezeigt wird, um die zufällige Titelwiedergabe zu aktivieren.
- Drücken Sie erneut die Taste **P-MODE/M.**, bis **RAN** im Display erlischt, um die Zufallswiedergabe zu deaktivieren.

## Radiobetrieb

- Drücken Sie die Taste **FUNCTION/⏻** **10** einmal oder mehrfach, um in den Radiomodus zu wechseln.

Im Display wird **FM** und die aktuell eingestellte Frequenz angezeigt.

## Sender einstellen

- Drücken Sie wiederholt eine der Tasten **▶▶/TUN.+** **13** oder **◀◀/TUN.-** **14**, um manuell eine bestimmte Frequenz einzustellen.
- Halten Sie eine der Tasten **▶▶/TUN.+** **13** oder **◀◀/TUN.-** **14** gedrückt, um automatisch nach der nächsten empfangbaren Frequenz zu suchen.

Die automatische Suche stoppt, sobald der nächste Sender gefunden wurde.

## Sender manuell speichern

- Stellen Sie manuell die Senderfrequenz ein, die Sie speichern möchten.
- Drücken Sie die Taste **P-MODE/M.** **8**.

Im Display blinkt die Anzeige des Programmplatzes (z. B. **P01**).

- Wählen Sie mit einer der Tasten **10/📁/M.+** **11** oder **10/📁/M.-** **12** den gewünschten Programmplatz, auf dem der Radiosender gespeichert werden soll. Sie können bis zu 30 Sender speichern.
- Drücken Sie die Taste **P-MODE/M.**, um das Speichern abzuschließen.

## Sender automatisch speichern



- Halten Sie die Taste **▶▶/SCAN** **15** gedrückt, bis der Sendersuchlauf automatisch startet.

Es werden nun alle gefundenen Sender der Reihe nach automatisch gespeichert und einem Programmplatz **P01-P30** zugewiesen.

Nach abgeschlossener Suche gibt der Partylautsprecher den auf Programmplatz **P01** gespeicherten Sender wieder.

- Drücken Sie eine der Tasten **▶▶/TUN.+** **13** oder **◀◀/TUN.-** **14**, um die automatische Speicherung zu stoppen.

## Sender aufrufen

- Drücken Sie eine der Tasten **10**/**/M. +** **11** oder **10**/**/M. -** **12** einmal oder mehrfach, um den gewünschten Programmplatz auszuwählen und den darunter gespeicherten Sender wiederzugeben.

Im Display **26** erscheint die Anzeige für den jeweiligen Programmplatz (z. B. **P01**).

## Mikrofon(e) anschließen

Sie haben die Möglichkeit bis zu zwei Mikrofone zeitgleich an den Partylautsprecher anzuschließen. Ein Mikrofon ist bereits im Lieferumfang enthalten.

Mikrofone können in jedem Betriebsmodus genutzt werden.

Gehen Sie wie folgt vor, um ein Mikrofon anzuschließen:

- Schalten Sie den Partylautsprecher aus.
- Schließen Sie das Mikrofon am Mikrofonanschluss **MIC1** **2** oder **MIC 2** **4** an.
- Schalten Sie bei dem mitgelieferten Mikrofon den Ein-/Ausschalter **38** auf die Position **ON**, um es einzuschalten.
- Drücken Sie die Taste **MIC VOL. +** **9**, um die Mikrofonlautstärke zu erhöhen oder die Taste **MIC VOL. -** **16**, um die Mikrofonlautstärke zu verringern.
- Drücken Sie die Taste **ECHO** **17**, um Echo-Soundeffekt für die angeschlossenen Mikrofone zu aktivieren.
- Drücken Sie erneut die Taste **ECHO**, um den Echo-Soundeffekt für die angeschlossenen Mikrofone zu deaktivieren.
- Schalten Sie den Ein-/Ausschalter am mitgelieferten Mikrofon nach der Nutzung auf die Position **OFF**, um es auszuschalten.

## Externes Gerät über USB aufladen

Der Partylautsprecher verfügt über einen USB-Anschluss zum Aufladen externer Geräte (z. B. Smartphone). Bitte beachten Sie hierzu die Stromausgangsspannung am **USB-CHARGE** Anschluss **22**: **5 V** === **max. 1000 mA**



- Schließen Sie das externe Gerät mithilfe eines USB-Ladekabels (nicht im Lieferumfang enthalten) an den **USB CHARGE** Anschluss auf der Oberseite des Gerätes an.

Der Akku Ihres externen Gerätes wird nun aufgeladen.

## Zwei Partylautsprecher über „True Wireless Stereo“ miteinander verbinden

Mithilfe der „True Wireless Stereo“-Funktion („TWS“) haben Sie die Möglichkeit, zwei Partylautsprecher des gleichen Typs per Bluetooth® miteinander zu verbinden, um Ihre Audiodateien in Stereoqualität wiederzugeben.

Gehen Sie wie folgt vor, um die Lautsprecher per „TWS“ miteinander zu verbinden:

- Schalten Sie zunächst einen der beiden Partylautsprecher ein, der als Masterlautsprecher (Hauptlautsprecher) fungieren soll.
- Verbinden Sie Ihr externes Gerät per Bluetooth mit dem Masterlautsprecher (s. „Gerät über Bluetooth® verbinden“ auf Seite 22).
- Schalten Sie nun den zweiten Partylautsprecher ein und drücken Sie die Taste **FUNCTION** /  **10** wiederholt, um in den Bluetooth-Modus zu wechseln.
- Halten Sie am Masterlautsprecher die Taste **BT** /  **6** für ca. 3 Sekunden gedrückt, um die „TWS“-Verbindung der Lautsprecher herzustellen.

Nach erfolgreicher Verbindung ertönt ein Signalton. Im Display **26** des Masterlautsprechers wird **TWS R** und in dem des zweiten Lautsprechers **TWS L** angezeigt.

Sie können nun Ihre Audiodateien über die miteinander verbundenen Partylautsprecher in Stereoqualität wiedergeben.

- Um die „TWS“-Verbindung zu trennen, drücken Sie am Masterlautsprecher die Taste **BT** / .

## „True Wireless Stereo“- Speicher zurücksetzen

Damit Sie Ihren Party-Lautsprecher nach einer Verbindung mit einem weiteren Party-Lautsprecher MD 44960 per „True Wireless Stereo“- Funktion wieder störungsfrei im Einzelbetrieb nutzen können, ist unter Umständen ein Zurücksetzen des „TWS“-Speichers notwendig.

Gehen Sie wie folgt vor, um den Speicher zurückzusetzen:

- Schalten Sie den Party-Lautsprecher ein und drücken Sie die Taste **FUNCTION** /  **10** wiederholt, um in den Bluetooth-Modus zu wechseln.
- Drücken und halten Sie die Taste **P-MODE/M.** **8** für 3-4 Sekunden.

Der „TWS“-Speicher ist nun zurückgesetzt.

## Partylautsprecher auf die Werkeinstellungen zurücksetzen

Wenn sich Ihr externes Audioausgabegerät nach Nutzung der „TWS“-Funktion beim Einschalten oder Wechsel in den BT-Modus nicht mehr automatisch per Bluetooth® mit dem Partylautsprecher verbindet, setzen Sie den Lautsprecher wie folgt auf die Werkeinstellungen zurück:

- Drücken und halten Sie die Taste **MUTE** **5** für 3-4 Sekunden.

Der interne Speicher des Lautsprechers wird auf die Werkeinstellungen zurückgesetzt.

- Führen Sie anschließend die initiale Bluetooth-Kopplung Ihres externen Audioausgabegerätes wie im Kapitel „Gerät über Bluetooth® verbinden“ beschrieben durch, um es wieder mit dem Partylautsprecher zu verbinden.

## Reinigung

- Bevor Sie das Gerät reinigen, trennen Sie es unbedingt immer zuerst vom Stromnetz, indem Sie den Netzstecker ziehen.

### HINWEIS!

## Beschädigungsgefahr!

Gefahr von Geräteschaden durch unsachgemäßen Umgang mit dem Gerät.

- Verwenden Sie für die Reinigung nur ein trockenes, weiches Tuch. Benutzen Sie keine chemischen Lösungs- und Reinigungsmittel, weil diese die Oberfläche und/oder die Beschriftungen des Gerätes beschädigen können.
- Achten Sie darauf, dass keine Flüssigkeit in das Innere des Partylautsprechers gelangt.

## Lagerung bei Nichtbenutzung

- Wenn Sie das Gerät für einen längeren Zeitraum nicht benutzen, trennen Sie es vom Stromnetz und lagern Sie es an einem trockenen, kühlen Ort.
- Achten Sie darauf, dass das Gerät vor Staub, Schmutz und extremen Temperaturschwankungen geschützt ist.

## EU Konformitätsinformation

**C E** Hiermit erklärt die MEDION AG, dass sich dieses Gerät in Übereinstimmung mit den grundlegenden Anforderungen und den übrigen einschlägigen Bestimmungen befindet:

- RE- Richtlinie 2014/53/EU
- Öko-Design Richtlinie 2009/125/EG
- RoHS-Richtlinie 2011/65/EU.

Die vollständige EU-Konformitätserklärung kann unter [www.medion.com/conformity](http://www.medion.com/conformity) heruntergeladen werden.

## Informationen zu Markenzeichen

Die Bluetooth® Wortmarke und die Logos sind eingetragene Marken von Bluetooth SIG, Inc. und werden vom Hersteller unter Lizenz verwendet.

Die USB™ Wortmarke und die Logos sind eingetragene Marken der USB Implementers Forum, Inc. und werden vom Hersteller unter Lizenz verwendet.

Andere Warenzeichen sind Eigentum ihrer jeweiligen Besitzer.

## Technische Daten

### Allgemeines

Abmessungen (BxHxT):	325 mm x 1045 mm x 390 mm
Umgebungstemperatur (in Betrieb):	+5 °C bis +35 °C
Umgebungstemperatur (Lagerung):	0 °C bis +40 °C
Relative Luftfeuchtigkeit:	max. 85 % (nicht kondensierend)
Gewicht:	17 kg

### Spannungsversorgung

Spannung:	AC 230 V ~ 50 Hz
Leistungsaufnahme:	450 W
Ausgangsleistung:	2 x 150 W RMS

### Radio

UKW-Band:	FM 87.5 - 108 MHz
Senderspeicher:	30
FM-Antenne:	Wurfantenne (im Lieferumfang enthalten)

### Anschlüsse

AUX IN:	3,5 mm Klinkenstecker
---------	-----------------------

## Entsorgung

---

Mikrofon 1-Eingang:	6,3 mm Klinenstecker
Mikrofon 2-Eingang:	6,3 mm Klinenstecker
USB-Anschluss:	Standard Host 1.1 bis zu 32 GB, 5 V $\equiv$ max. 200 mA
USB-Charge-Anschluss:	5 V $\equiv$ max. 1000 mA
LINE IN:	Cinch-Eingang

### Bluetooth®

Bluetooth-Version:	V5.0
Bluetooth-Profil:	A2DP 1.3, AVRCP 1.6, NFC
Bluetooth-Frequenzbereich:	2402 - 2480 MHz
Max. Sendeleistung:	-4,106 dBm

### Bluetooth®

Reichweite:	bis zu 10 m (abhängig von den Umgebungsbedingungen)
-------------	--

### Mikrofon

Frequenzgang:	30 Hz - 15 kHz
Empfindlichkeit:	-73dB +/- 3dB
Impedanz:	600 $\Omega$ +/- 30 %

## Entsorgung



### VERPACKUNG

Ihr Gerät befindet sich zum Schutz vor Transportschäden in einer Verpackung. Verpackungen sind aus Materialien hergestellt, die umweltschonend entsorgt und einem fachgerechten Recycling zugeführt werden können.



### GERÄT

Alle mit dem nebenstehenden Symbol gekennzeichneten Altgeräte dürfen nicht im normalen Hausmüll entsorgt werden.

Entsprechend Richtlinie 2012/19/EU ist das Gerät am Ende seiner Lebensdauer einer geordneten Entsorgung zuzuführen.

Dabei werden im Gerät enthaltene Wertstoffe der Wiederverwertung zugeführt und die Belastung der Umwelt vermieden.

Geben Sie das Altgerät an einer Sammelstelle für Elektroschrott oder einem Wertstoffhof ab.

Wenden Sie sich für nähere Auskünfte an Ihr örtliches Entsorgungsunternehmen oder Ihre kommunale Verwaltung.



## Serviceinformationen

Sollte Ihr Gerät einmal nicht wie gewünscht und erwartet funktionieren, wenden Sie sich zunächst an unseren Kundenservice. Es stehen Ihnen verschiedene Wege zur Verfügung, um mit uns in Kontakt zu treten:

- In unserer Service Community treffen Sie auf andere Benutzer sowie unsere Mitarbeiter und können dort Ihre Erfahrungen austauschen und Ihr Wissen weitergeben.  
Sie finden unsere Service Community unter [community.medion.com](http://community.medion.com).
- Gerne können Sie auch unser Kontaktformular unter [www.medion.com/contact](http://www.medion.com/contact) nutzen.
- Selbstverständlich steht Ihnen unser Serviceteam auch über unsere Hotline oder postalisch zur Verfügung.

Öffnungszeiten	Rufnummer
Mo. - Fr.: 08:00 - 21:00 Sa. / So.: 10:00 - 18:00	① 01928 7661
Serviceadresse	
<b>MEDION Service Center</b> <b>Franz-Fritsch-Str. 11</b> <b>4600 Wels</b> <b>Österreich</b>	



Diese und viele weitere Bedienungsanleitungen stehen Ihnen über das Serviceportal [www.medion.com/at/service/start/](http://www.medion.com/at/service/start/) zum Download zur Verfügung.

Dort finden Sie auch Treiber und andere Software zu diversen Geräten.

Sie können auch den nebenstehenden QR Code scannen und die Bedienungsanleitung über das Serviceportal auf Ihr mobiles Endgerät laden.

# Impressum

Copyright © 2020

Stand: 31.03.2020

Alle Rechte vorbehalten.

Diese Bedienungsanleitung ist urheberrechtlich geschützt.

Vervielfältigung in mechanischer, elektronischer und jeder anderen Form ohne die schriftliche Genehmigung des Herstellers ist verboten.

Das Copyright liegt beim Inverkehrbringer:

**MEDION AG**

**Am Zehnthof 77**

**45307 Essen**

**Deutschland**

Bitte beachten Sie, dass die oben stehende Anschrift keine Retourenanschrift ist.  
Kontaktieren Sie zuerst immer unseren Kundenservice.

## Datenschutzerklärung

Sehr geehrter Kunde!

Wir teilen Ihnen mit, dass wir, die MEDION AG, Am Zehnthof 77, 45307 Essen als Verantwortlicher Ihre personenbezogenen Daten verarbeiten.

In datenschutzrechtlichen Angelegenheiten werden wir durch unseren betrieblichen Datenschutzbeauftragten, erreichbar unter MEDION AG, Datenschutz, Am Zehnthof 77, D – 45307 Essen; datenschutz@medion.com unterstützt. Wir verarbeiten Ihre Daten zum Zweck der Garantieabwicklung und damit zusammenhängender Prozesse (z. B. Reparaturen) und stützen uns bei der Verarbeitung Ihrer Daten auf den mit uns geschlossenen Kaufvertrag.

Ihre Daten werden wir zum Zweck der Garantieabwicklung und damit zusammenhängender Prozesse (z. B. Reparaturen) an die von uns beauftragten Reparaturdienstleister übermitteln. Wir speichern Ihre personenbezogenen Daten im Regelfall für die Dauer von drei Jahren, um Ihre gesetzlichen Gewährleistungsrechte zu erfüllen.

Uns gegenüber haben Sie das Recht auf Auskunft über die betreffenden personenbezogenen Daten sowie auf Berichtigung, Löschung, Einschränkung der Verarbeitung, Widerspruch gegen die Verarbeitung sowie auf Datenübertragbarkeit.

Beim Auskunfts- und beim Löschungsrecht gelten jedoch Einschränkungen nach den §§ 34 und 35 BDSG ( Art. 23 DS-GVO), Darüber hinaus besteht ein Beschwerderecht bei einer zuständigen Datenschutzaufsichtsbehörde (Art. 77 DS-GVO i. V. m. § 19 BDSG). Für die MEDION AG ist das die Landesbeauftragte für Datenschutz und Informationsfreiheit Nordrhein Westfalen, Postfach 200444, 40212 Düsseldorf, [www.lidi.nrw.de](http://www.lidi.nrw.de).

Die Verarbeitung Ihrer Daten ist für die Garantieabwicklung erforderlich; ohne Bereitstellung der erforderlichen Daten ist die Garantieabwicklung nicht möglich.

---



AT

**VERTRIEBEN DURCH:**

MEDION AG  
AM ZEHNTHOF 77  
45307 ESSEN  
DEUTSCHLAND

**KUNDENDIENST**

704846



AT

**01 928 7661**

(Zum regulären Festnetztarif Ihres  
Telefonanbieters.)



**[www.medion.at](http://www.medion.at)**

MODELL:

MD 44960

08/2020

**3**

**JAHRE  
GARANTIE**