

BEDIENUNGSANLEITUNG

Mini Hi-Fi Audiosystem

Bitte lesen Sie diese Bedienungsanleitung vor der Bedienung des Gerätes sorgfältig durch und bewahren Sie sie zum späteren Nachschlagen auf.

MODELL

OL100



MFL71402704

1902_Rev01

www.lg.com

Copyright © 2019 LG Electronics Inc. Alle Rechte vorbehalten.

Sicherheitshinweise



VORSICHT: ZUR VERMEIDUNG VON STROMSCHLÄGEN DIE ABDECKUNG (BZW. RÜCKWAND) NICHT ABNEHMEN. ES BEFINDEN SICH KEINE VOM BENUTZER ZU WARTENDEN BAUTEILE IM INNERN. WARTUNGSARBEITEN NUR VON FACHPERSONAL DURCHFÜHREN LASSEN.



Das Blitzsymbol innerhalb eines gleichseitigen Dreiecks warnt den Benutzer vor nicht isolierter gefährlicher Spannung im Innern des Gerätegehäuses, die so stark sein kann, dass für Personen die Gefahr von Stromschlägen besteht.



Das Ausrufungszeichen innerhalb eines gleichseitigen Dreiecks weist den Benutzer auf wichtige Anleitungen zu Betrieb und Wartung in der mit dem Gerät gelieferten Literatur hin.

ACHTUNG: ZUR VERMEIDUNG VON BRÄNDEN ODER STROMSCHLÄGEN DAS GERÄT NIEMALS REGEN ODER FEUCHTIGKEIT AUSSETZEN.

VORSICHT: Das Gerät sollte keinem Wasser ausgesetzt werden (Tropf- oder Spritzwasser) und es sollten keine mit Flüssigkeiten gefüllten Behälter auf das Gerät gestellt werden, wie z. B. Vasen.

ACHTUNG: Das Gerät nicht an einem beengten Ort einbauen, wie z. B. in einem Bücherregal o.ä.

VORSICHT: Keine Hochspannungsgeräte in der Nähe dieses Gerätes verwenden. (z. B. elektrische Fliegenklatschen) Ansonsten besteht die Gefahr von Fehlfunktionen durch elektromagnetische Störungen.



VORSICHT: Dieses Gerät besitzt ein Laser-System. Um das Gerät richtig zu verwenden, lesen Sie diese Bedienungsanleitung sorgfältig durch und bewahren Sie es auf. Setzen Sie sich zur Wartung mit einem qualifizierten Servicebetrieb in Verbindung. Durch Bedienungen, Einstellungen oder Verfahren, die in dieser Anleitung nicht erwähnt werden, kann gefährliche Strahlung freigesetzt werden. Um direkten Kontakt mit dem Laserstrahl zu vermeiden, darf das Gehäuse nicht geöffnet werden.

VORSICHT: Die Belüftungsöffnungen niemals verdecken. Das Gerät muss gemäß den Herstellerangaben aufgestellt werden. Schlitze und Öffnungen im Gehäuse dienen zur Belüftung, gewährleisten einen ordnungsgemäßen Betrieb des Gerätes und schützen das Gerät vor Überhitzung. Die Öffnungen sollten niemals verdeckt werden, indem das Gerät auf ein Bett, ein Sofa, einen Teppich oder eine ähnliche Oberfläche gestellt wird. Dieses Produkt sollte nicht in einen eingelassenen Bereich, wie z. B. einem Bücherschrank oder einem Regal, aufgestellt werden, falls keine ordnungsgemäße Belüftung gewährleistet werden kann oder falls die Richtlinien des Herstellers nicht befolgt werden können.

HINWEIS: Angaben zur Geräteidentifizierung und zur Stromversorgung finden Sie auf dem Hauptetikett an der Unter- oder Oberseite des Gerätes.

VORSICHTSHINWEISE zum Netzkabel

Das Gerät wird über den Netzstecker vollständig ausgeschaltet. In einem Notfall muss der Netzstecker schnell und mühelos erreichbar sein.

Beachten Sie für die aktuellen Vorschriften die technischen Daten des Gerätes in diesem Benutzerhandbuch.

Steckdosen niemals überlasten. Überlastete, lockere oder beschädigte Steckdosen, Verlängerungskabel, beschädigte Stromkabel oder rissige Leitungsisolationen bergen Gefahren und können Stromschläge oder Brände verursachen. In diesen Fällen besteht die Gefahr von Stromschlägen oder Bränden. Überprüfen Sie regelmäßig die Kabel des Gerätes. Bei Schäden oder Verschleiß das entsprechende Kabel abziehen, das Gerät nicht mehr verwenden und das Kabel von einem zugelassenen Kundendienst durch ein gleichwertiges Kabel ersetzen lassen. Vermeiden Sie eine unsachgemäße physikalische oder mechanische Nutzung des Stromkabels, wie z. B. Verdrehen, Knicken, Zerstechen, Einklemmen in einer Tür oder Darauftreten. Achten Sie besonders auf Stecker, Steckdosen und auf die Punkte, an denen das Kabel aus dem Gerät heraustritt.

ACHTUNG: Achten Sie darauf, dass Kinder weder Hände noch andere Gegenstände in die *lautsprecheröffnung einführen.

* lautsprecheröffnung: Eine Vertiefung im Lautsprechergehäuse zum Erzeugen satter Bässe.

VORSICHT: Kein offenes Feuer auf das Gerät stellen, wie z. B. Kerzen.

Symbole

~	Bedeutet Wechselstrom (AC).
≡	Bedeutet Gleichstrom (DC).
⊞	Bedeutet Gerät der Klasse II.
⏻	Bedeutet Bereitschaftsbetrieb.
I	Bedeutet "EIN" (Netz).
⚡	Bedeutet gefährliche Spannung.

Inhaltsverzeichnis

1 Erste Schritte

- 2 Sicherheitshinweise
- 6 Einzigartige Funktionen
- 7 Voraussetzungen für Wiedergabedateien
 - 7 – Voraussetzungen für Musikdateien
 - 7 – Kompatible USB-Geräte
 - 7 – Anforderungen an USB-Geräte
- 8 Fernbedienung
- 10 Oberseite
- 12 Bedienungsfeld/Rückseite
- 13 Die Einheit tragen

2 Anschlüsse

- 14 Netzkabelanschluss
- 14 Anschluss von Zusatzgeräten
 - 14 – AUX IN 1-Anschluss
 - 15 – AUX IN 2-Anschluss
 - 15 – Musik vom tragbaren Player oder Zusatzgerät hören.
 - 16 – OPTICAL IN Verbindung
- 16 LG Sound Sync
 - 18 – USB-Anschluss
 - 18 – Antennenanschluss

3 Bedienung

- 19 Grundfunktionen
- 19 – CD-/USB-Bedienung
- 20 – Ordner und MP3-/WMA-Dateien auswählen
- 21 – Datei/Ordner löschen oder formatieren
- 21 Wiedergabeeffekte
 - 21 – DJ EFFECT
 - 22 – DJ SCRATCHER
 - 23 – AUTO DJ
 - 23 – DJ PAD
 - 24 – DJ LOOP
 - 24 – PARTY ACCELERATOR
 - 25 – MIX
 - 25 – TEMPO
 - 25 – AUTO SYNC
 - 26 – DJ STAR
 - 26 – REAL SCRATCHER
 - 26 – CUE
- 27 Verwendung der Bluetooth® Wireless Technologie
 - 27 – Musik vom Bluetooth-Gerät hören
- 30 Verwendung der LG XBOOM-App
 - 30 – Über die "LG XBOOM" App
 - 30 – "LG XBOOM"-App auf Ihrem Bluetooth-Gerät installieren
 - 31 – Bluetooth über die "LG XBOOM"-App aktivieren
- 32 Radiobetrieb
 - 32 – Radio hören
 - 32 – Schlechten UKW-Empfang verbessern
 - 32 – Speichern von Radiosendern
 - 32 – Alle gespeicherten Sender löschen
 - 33 – Hinweise über Radiosender anzeigen

- 34 Klangeinstellungen
- 34 – Klangmodus festlegen
- 34 – USER EQ einstellen
- 35 Erweiterte Funktionen
- 35 – USB-Aufnahme
- 37 – JUKE BOX-Wiedergabe
- 38 Weitere Funktionen
- 38 – Ton vorübergehend stummschalten
- 38 – DRC (Dynamische Reichweitenkontrolle)
- 38 – KINDERSICHERUNG
- 38 – DEMO
- 38 – Pause Stop
- 39 – Benutzung der TV Fernbedienung.
- 39 – Verwendung eines Mikrofons
- 41 – Verwendung des H/P MODE
- 42 – BELEUCHTUNG
- 42 – Einstellen des Sleep-Timers
- 42 – Dimmer
- 43 – Automatisches Ausschalten
- 43 – AUTO POWER Ein
- 44 – Automatische Funktionswahl
- 45 Uhrzeit einstellen
- 45 – Uhrzeit über die “LG XBOOM“-App einstellen
- 45 – Player als Wecker verwenden
- 46 WIRELESS PARTY LINK Verbindung

4 Störungsbehebung

- 48 Störungsbehebung
- 48 – Allgemein
- 49 – HINWEISE für den Demo-Modus

5 Anhang

- 50 Allgemeine Technische Daten
- 51 Marken und Lizenzen
- 52 Wartung
- 52 – Hinweise zu Discs
- 52 – Umgang mit dem Gerät

1

2

3

4

5

Einzigartige Funktionen

1

Erste Schritte

Bluetooth®

Wiedergabe von auf einem **Bluetooth**-Gerät gespeicherter Musik.

Glasfaserleiter Ein

Hört Musik über Ihr Optisches Gerät

Wiedergabeeffekte

Musik mit verschiedenen Klang- und Wiedergabeeffekten wiedergeben.

USB-Sofortaufnahme

Musik auf einem USB-Gerät aufnehmen.

LG XBOOM

LG XBOOM ist eine App zur Bedienung einiger moderner Audiogeräte von LG. (Seite 30-31)

LG Sound Sync

Einstellung der Lautstärke dieses Gerätes über die Fernbedienung Ihres LG TV-Gerätes, falls dieses LG Sound Sync unterstützt.

Voraussetzungen für Wiedergabedateien

Voraussetzungen für Musikdateien

Die Kompatibilität dieses Gerätes mit MP3-/WMA-Dateien unterliegt folgenden Einschränkungen:

- Sampling-Frequenz: 32 bis 48 kHz (MP3), 32 bis 48 kHz (WMA)
- Bitrate: 32 bis 320 kbps (MP3), 40 bis 192 kbps (WMA)
- Maximale Anzahl Dateien: Daten-CD: 999 / USB: 2000
- Maximale Anzahl Ordner: Daten-CD: 99 / USB: 200
- Dateierweiterungen: ".mp3" / ".wma"
- Bestimmte MP3-/WMA-Dateien können je nach Typ oder Format u. U. nicht wiedergegeben werden.
- CD-ROM-Dateiformat: ISO 9660/JOLIET
- Es wird das Programm Easy-CD Creator empfohlen, mit dem das Dateisystem ISO 9660 erzeugt werden kann.
- Eine geschützte Datei von DRM (Digitale Rechtsverwaltung) kann auf diesem Gerät nicht abgespielt werden.
- Ein DTS-Datenträger wird nicht unterstützt.

Die Einstellung zur Disc-Formatierung muss auf [Mastered] eingestellt werden, damit wiederbeschreibbare Discs nach der Formatierung mit LG Playern kompatibel sind. Discs, die mit dem Live File System formatiert wurden, können nicht auf LG Playern wiedergegeben werden.

(Mastered/Live File System: Disc-Formatierungssystem unter Windows Vista)

Kompatible USB-Geräte

- MP3-Player: MP3-Player mit Flash-Funktion.
- USB-Flash-Laufwerk: Geräte mit Unterstützung für USB 2.0 oder USB 1.1.
- Von der USB-Funktion dieses Gerätes werden u. U. nicht alle USB-Geräte unterstützt.

Anforderungen an USB-Geräte

- Geräte, für die zum Anschluss an einen Computer eine zusätzliche Softwareinstallation erforderlich ist, werden nicht unterstützt.
- Das USB-Gerät niemals während der Dateiübertragung trennen.
- Der Suchlauf kann bei USB-Geräten mit hoher Kapazität etwas länger als eine Minute dauern.
- Zur Vermeidung von Datenverlust sollten Sicherungskopien sämtlicher Daten erstellt werden.
- Bei Verwendung eines USB-Verlängerungskabels oder USB-Hubs wird das USB-Gerät nicht erkannt.
- Geräte, die mit dem NTFS-Dateisystem formatiert sind, werden nicht unterstützt. (Es werden nur die Dateisysteme FAT16 und FAT32 unterstützt.)
- Dieses Gerät erkennt bis zu 2000 Dateien.
- Externe Festplatten, Kartenleser, gesperrte Geräte oder USB-Festplatten werden nicht unterstützt
- Der USB-Anschluss des Gerätes kann nicht mit einem PC verbunden werden. Das Gerät kann somit nicht als Speichergerät eingesetzt werden.
- Bestimmte USB-Geräte funktionieren nicht zusammen mit diesem Gerät.

Fernbedienung

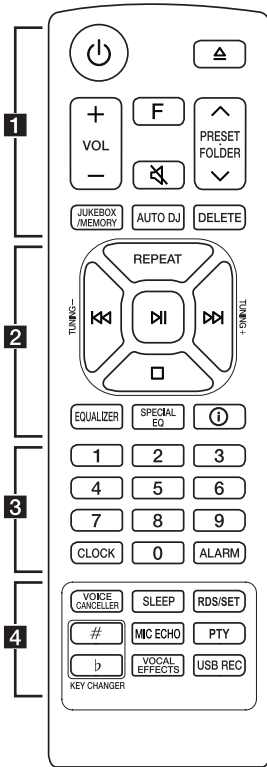

Austauschen der Batterie

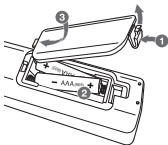

Nehmen Sie die Batterieklappe von der Rückseite der Fernbedienung ab und legen Sie die Batterie mit der richtigen Polung **+** und **-** ein.

1

⏻ (Standby) : Gerät ein- und ausschalten.

△ (Öffnen/Schließen) : Disc-Fach öffnen und schließen.

VOL (Lautstärke) **+/-** : Lautstärke der Lautsprecher einstellen.

F (Funktion) : Auswahl der Funktion und Eingangsquelle.

Eingangsquelle / Funktion	Anzeige
Disc	CD
USB	USB1 / USB2
Glasfaserleiter	OPTICAL
LG Klang Synchronisation (Optisch)	LG OPTICAL
Eingangsbuchse (3,5 mm) AUX	AUX 1
AUX-Eingang	AUX 2
Bluetooth	BLUETOOTH
LG Sound Sync (Wireless)	LG TV
Radio	RADIO

🔇 (Stumm) :

- Ton stummschalten.
- Steuert dieses Gerät mit der TV Fernbedienung (Seite 39)

PRESET-FOLDER **^/V** :

- Sendernummer für einen Radiosender wählen. (Seite 32)
- Suche nach Ordnern mit MP3-/WMA-Dateien. Drücken Sie bei der Wiedergabe einer CD/von einem USB-Gerät mit mehreren Ordnern, in denen MP3-/WMA-Dateien gespeichert sind, die Taste **PRESET-FOLDER **^/V**** um den gewünschten Ordner zur Wiedergabe auszuwählen.

JUKEBOX/MEMORY :

- Radiosender speichern. (Seite 32)
- JUKE BOX-Modus auswählen. (Seite 37)
- JUKE BOX-Liste erstellen

AUTO DJ : AUTO DJ-Modus auswählen. (Seite 23)

DELETE :

- MP3-/WMA-Dateien löschen. (nur USB) (Seite 21)
- Titel aus der JUKE BOX-Liste löschen.
- Alle gespeicherten Sender löschen.

2

REPEAT : Tracks/Dateien mehrmals oder in zufälliger Reihenfolge wiedergeben.

TUNING-/+ : Radiosender auswählen.

⏮/⏭ (Überspringen/Suchen):

- Überspringen zurück oder vor.
- Suchlauf innerhalb eines Tracks/einer Datei.

⏸ (Wiedergabe/Pause) :

- Wiedergabe Start oder Pause.
- Mono/Stereo auswählen.

□ (Stop):

- Wiedergabe anhalten.
- DELETE abbrechen.

EQUALIZER : Klangeffekte auswählen.

SPECIAL EQ : Wählt speziellen Equalizer aus.

i (Information) :

- Informationen über den aktuellen Musiktitel anzeigen. MP3-Dateien sind häufig mit ID3 Tags versehen. Diese Tags können Informationen zu Titel, Künstler, Album oder Spieldauer enthalten.
- Sieht Optische Quellinformation in OPTICAL Modus
- Name des **Bluetooth**-Gerätes für BLUETOOTH READY anzeigen.
- Name aller verbundenen **Bluetooth**-Geräte im **Bluetooth**-Modus anzeigen.
- Wenn diese Einheiten erfolgreich im WIRELESS PARTY LINK miteinander verbunden sind, erscheinen die Gerätenamen in jeder Einheit.

3

Zifferntasten **0** bis **9**: Nummerierte Tracks, Dateien oder Schnellwahlnummer auswählen.

CLOCK : Uhrzeit einstellen und anzeigen.

ALARM : Mithilfe der ALARM-Funktion können Sie die CD- und USB-Wiedergabe sowie den Radioempfang zur gewünschten Uhrzeit ein- und ausschalten.

4

VOICE CANCELLER : Sie können die Stimmtöne während dem Abspielen von verschiedenen Eingabequellen reduzieren.

SLEEP : Das Gerät kann zu einer festgelegten Zeit automatisch ausgeschaltet werden. (Dimmer: Das Anzeigefenster wird um die Hälfte verdunkelt.)

RDS/SET :

- RDS (Radio Data System)
- Einstellung übernehmen.

KEY CHANGER (#/b) : Einstellung einer für Ihre Stimmlage geeigneten Tonart.

MIC ECHO : ECHO-Modus auswählen.

PTY : Radiosender nach Typ suchen.

VOCAL EFFECTS : Stimmeffekte-Modus auswählen.

USB REC :

- Aufnahme auf USB-Gerät.
- Stoppt die Aufzeichnung.

Oberseite

Erste Schritte

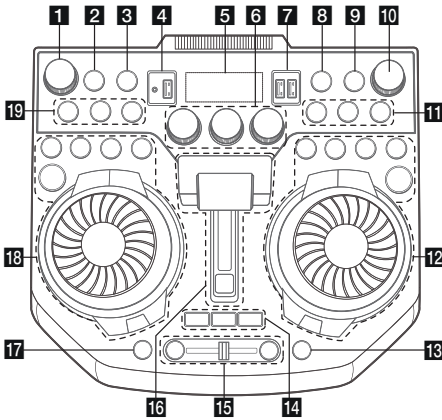

- 1** H/P (Kopfhörer) VOLUME -/+
Stellt Kopfhörerlautstärke ein.
- 2** ⏻ (Bereitschaft)
Schaltet das Gerät ein oder aus.
- 3** F (Funktion)
Wählt die Funktion und Eingangsquelle.

Eingangsquelle / Funktion	Anzeige
Disc	CD
USB	USB1 / USB2
Glasfaserleiter	OPTICAL
LG Klang Synchronisation (Optisch)	LG OPTICAL
Eingangsbuchse (3,5 mm) AUX	AUX 1
AUX-Eingang	AUX 2
Bluetooth	BLUETOOTH
LG Sound Sync (Wireless)	LG TV
Radio	RADIO

- 4** Buchse **HEADPHONE IN**
Anschluss USB 1
Wiedergabe von auf dem angeschlossenen USB-Gerät gespeicherten Dateien.
- 5** Anzeigefenster
- 6** **TEMPO A -/+**
Stellt TEMPO für Funktion USB 1 ein.
MASTER VOLUME -/+
Stellt Lautsprecherlautstärke ein.
TEMPO B -/+
Stellt TEMPO für Funktion USB 2 ein.

- 7** Anschluss USB 2
Sie können Sounddateien abspielen, indem Sie das USB-Gerät anschließen.
RECORD PORT
Sie können Dateien aus verschiedenen Quellen aufzeichnen.
- 8** **USB REC / DEMO**
- Nimmt auf USB auf.
- Stoppt die Aufzeichnung.
- Wenn Sie im ausgeschalteten Zustand **USB REC / DEMO** drücken, wird der Demo-Modus angezeigt.
- 9** **MIC (Mikrofon) ECHO**
Wählt den ECHO-Modus aus.
- 10** **MIC (Mikrofon) VOLUME -/+**
Stellt die Mikrofonlautstärke ein.
- 11** **VOCAL EFFECTS**
Wählt den Stimmefeffekte-Modus aus.
VOICE CANCELLER
Sie können die Stimme beim Abspielen verschiedener Eingangs-Soundquellen reduzieren.
KEY CHANGER
Ändert die Taste für die Anpassung der Stimmwiedergabe durch Drehen am Regler **MIC VOLUME**.
- 12** Seite 2 / Grundlegende Steuerung (nur USB 2)
□ (Stopp)
Hält Wiedergabe an oder beendet die DELETE-Funktion.
⏮/⏭ (Überspringen/Suchen)
- Springt rückwärts oder vorwärts.
- Sucht nach einem Abschnitt innerhalb eines Musiktitels / einer.
⏮ (Wiedergabe/Pause)
Startet oder stoppt Wiedergabe.
CUE
Setzt einen Einsatzpunkt im Modus DJ STAR.
SEARCH
Verschiebt in Ordner oder Datei im Auswahl-Modus.
OK
Wählen Sie einen Ordner, wenn Sie eine Datei suchen.
REAL SCRATCHER / SEARCH & MULTI
- Dreht sich im oder entgegen dem Uhrzeigersinn, um Kratzgeräusche zu erzeugen.
- Dreht sich im oder entgegen dem Uhrzeigersinn, um den Wiedergabepunkt im Modus DJ STAR zu kontrollieren.

- Sucht nach einem Ordner oder einer Datei.
- Wählt die Lichteffekte.

SPECIAL EQ / BASS BLAST (oder BASS BLAST+)

- Wählt speziellen Equalizer aus.
- Halten Sie die Taste gedrückt, um den Effekt BASS BLAST (oder BASS BLAST+) direkt auszuwählen.

DJ LOOP

Wählt den Modus DJ LOOP aus.
(Der Modus DJ LOOP kann während der USB-Wiedergabe benutzt werden.)

LIGHTING

Wählen Sie den Beleuchtungsmodus aus.

13 (Öffnen/Schließen)

Öffnet und schließt das CD-Fach.

14 **CLUB, DRUM, USER (DJ PAD)**

Wählt CLUB, DRUM oder USER, um Soundeffekte zu mixen.

(Wenn Sie USER benutzen möchten, müssen Sie eine Quelle bei der "LG XBOOM" App anmelden.)

1, 2, 3 (DJ PAD)

Drücken Sie ein gewünschtes Sound Pad.

15 **AUTO SYNC**

Wenn Sie die Funktion MIX/DJ STAR benutzen, können Sie die Wiedergabegeschwindigkeit von Audiodateien, die über USB 1 und USB 2 wiedergegeben werden, mit der Taste **AUTO SYNC** synchronisieren.

MIX

Mischt den Audio-Sound.

Cross Fader (Überblendregler)

Verschieben Sie den Überblendregler, um die Lautstärke des gemischten Sounds einzustellen, wenn Sie MIXER/DJ STAR ON benutzen.

16 Hebel **PARTY ACCELERATOR**

Verschieben Sie den Hebel, um eine Partyatmosphäre zu schaffen.

PARTY ACCELERATOR MODE

Wählt den PARTY ACCELERATOR MODE aus.

17 **MERIDIAN EQ**

Sie können den premium MERIDIAN-Equalizer direkt anwählen.

18 Seite **1** / Grundlegende Steuerung (nur CD / USB 1 / BLUETOOTH / RADIO)

(Stopp) / **RDS**

- Hält Wiedergabe an oder beendet die DELETE-Funktion.
- Radio Data System

(Überspringen/Suchlauf)

- Springt rückwärts oder vorwärts.
- Sucht nach einem Abschnitt innerhalb einer Spur/Datei.

- Wählt die Radiosender.

(Wiedergabe/Pause)

- Startet oder stoppt die Wiedergabe.
- Wählt Stereo/Mono aus.

CUE

Setzt den Einsetzpunkt im Modus DJ STAR.

SEARCH

Verschiebt in Ordner oder Datei im Auswahl Modus.

OK

Wählt einen Ordner, wenn Sie eine Datei suchen.

REAL SCRATCHER / SEARCH & LEVEL CONTROL

- Dreht sich im oder entgegen dem Uhrzeigersinn, um ein Kratzgeräusch zu erzeugen.
- Dreht sich im oder entgegen dem Uhrzeigersinn, um den Wiedergabepunkt im Modus DJ STAR zu definieren.
- Dreht sich im oder entgegen dem Uhrzeigersinn, um den Pegel USER EQ zu kontrollieren.
- Sucht nach einem Ordner oder einer Datei.
- Ändert den Pegel für DJ EFFECT.
- Wählt Stimmeffekte.

DJ EFFECT

Wählt den gewünschten DJ EFFECT aus.

DJ LOOP

Wählt den Modus DJ LOOP aus.

(Der Modus DJ LOOP kann während der Wiedergabe von CD/USB benutzt werden.)

USER EQ

Wählt den von Ihnen erstellten Equalizer aus.

19 **H/P (Kopfhörer) MODE**

Drücken Sie die Taste zur Auswahl des Kopfhörer-Überwachungsmodus.

TWIN

Verbindet zwei Lautsprecher für den TWIN-Modus von WIRELESS PARTY LINK.

DJ STAR

Schaltet den Modus DJ STAR ein oder aus.

Bedienungsfeld/Rückseite

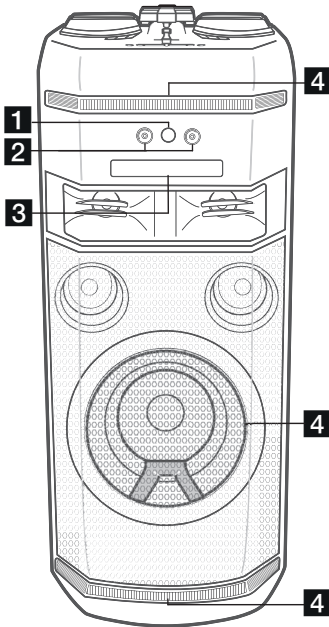

- 1** (Fernbedienungssensor)
- 2** MIC (Mikrofon) 1/2-Buchse
- 3** Disc-Fach
- 4** Beleuchtung



Vorsicht

Platzieren Sie den Lautsprecher außerhalb der Reichweite von Kindern. Ansonsten kann es passieren, dass der Lautsprecher herunterfällt und Sie verletzt oder Ihr Eigentum beschädigt.

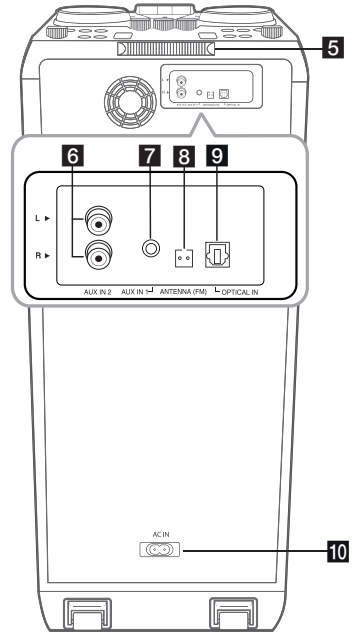

- 5** Beleuchtung
- 6** AUX IN 2 (L/R) : Anschluss eines Zusatzgerätes.
- 7** AUX IN 1 : Verbinden Sie ein tragbares Gerät
- 8** ANTENNA (FM)
- 9** OPTICAL IN : Verbinden Sie ein Optisches Gerät
- 10** AC IN-Dose



Vorsicht

- Schließen Sie das Netzkabel nach Möglichkeit direkt an eine Steckdose an. Bei Verwendung eines Verlängerungskabels sollte dieses unbedingt für 110 V/15 A bzw. 230 V/15 A geeignet sein, ansonsten arbeitet das Gerät aufgrund einer unzureichenden Stromversorgung möglicherweise nicht störungsfrei.
- Das Verlängerungskabel darf nicht elektrisch überlastet werden.

Die Einheit tragen

Die Einheit hat Räder und einen Griff, damit Sie sie leicht bewegen können.

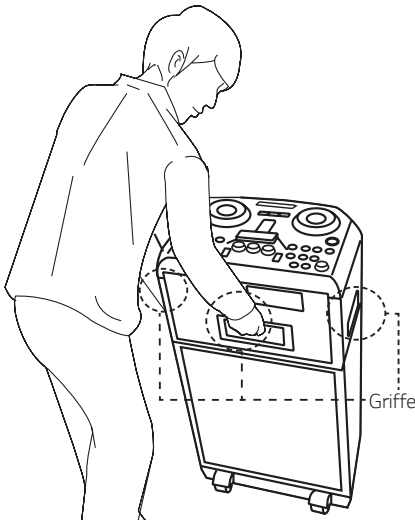

⚠ Vorsicht

- Rollen Sie das Gerät nicht auf unbefestigten Straßen oder Treppen.
- Achten Sie beim Tragen des Geräts darauf, dass Sie es nicht fallen lassen.
- Trennen Sie alle angeschlossenen Kabel ab, bevor Sie das Gerät tragen.
- Stellen Sie das Gerät nicht auf einem instabilen Untergrund ab. Stellen Sie das Gerät in sicherer Entfernung außerhalb der Reichweite eines Kindes auf.
- Achten Sie darauf, dass das Gerät nicht herunterfallen kann. Andernfalls kann es zu Fehlfunktionen kommen und zu Verletzungen und / oder Sachschäden führen.

Nützliche Funktionen, um diese Einheit zu benutzen.

Funktion	Beschreibung	Zu tun	Machen Sie dies
TV Fernbedienung Ein/Aus (Seite 39)	Erlaubt Ihnen, die Lautstärke dieser Einheit mit Ihrer TV Fernbedienung zu steuern, auch mit einem Produkt eines anderen Herstellers. Anfangseinstellung dieser Funktion wurde auf Ein gestellt.	EIN	Drücken und halten Sie auf der Fernbedienung für 3 Sekunden in der Optischen Funktion
		AUS	Drücken und halten Sie auf der Fernbedienung für 3 Sekunden in der Optischen Funktion
BT Schloss Ein/Aus (Seite 29)	Erlaubt Ihnen, ein Bluetooth Gerät nur auf BLUETOOTH und LG TV Funktionen zu verbinden. Anfangseinstellung dieser Funktion wurde auf Aus gestellt.	EIN	Halten Sie auf der Fernbedienung oder auf Seite 1 des Geräts mit der BLUETOOTH-Funktion fünf Sekunden lang gedrückt.
		AUS	Halten Sie auf der Fernbedienung oder auf Seite 1 des Geräts mit der BLUETOOTH-Funktion fünf Sekunden lang gedrückt.
Automatisches Einschalten (Seite 43)	Es ermöglicht das automatische Einschalten des Geräts durch Eingangssignale: Optisch, LG TV oder BLUETOOTH	EIN	Schalten Sie die Einheit aus durch Drücken von auf der Einheit für 5 Sekunden.
		AUS	Schalten Sie die Einheit aus durch Drücken von auf der Einheit für 5 Sekunden.

Netzkabelanschluss

1. Verbinden Sie ein Ende des Netzkabels (inbegriffen) mit der **AC IN**-Buchse.

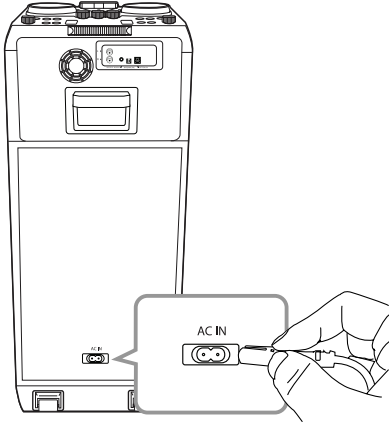

2. Stecken Sie das andere Ende in die Netzsteckdose.

! Hinweis

Ziehen Sie das Netzkabel aus der Netzsteckdose, wenn Sie es für eine längere Zeit nicht benutzen.

Anschluss von Zusatzgeräten

AUX IN 1-Anschluss

Verbinden Sie ein Ausgabe (Kopfhörer oder Line-Out) des Mobilgeräts (MP3 oder PMP, etc.) mit dem **AUX IN 1**-Anschluss (3,5 mm).

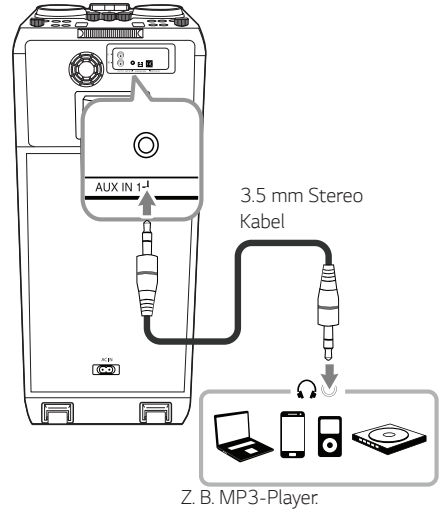

AUX IN 2-Anschluss

Anschluss eines Zusatzgerätes (Camcorder, TV, Player usw.) an den **AUX IN 2** (L/R).

Falls das Gerät nur einen Audio-Ausgang (Mono) besitzt, schließen Sie nur den linken Audio-Stecker am Gerät an.

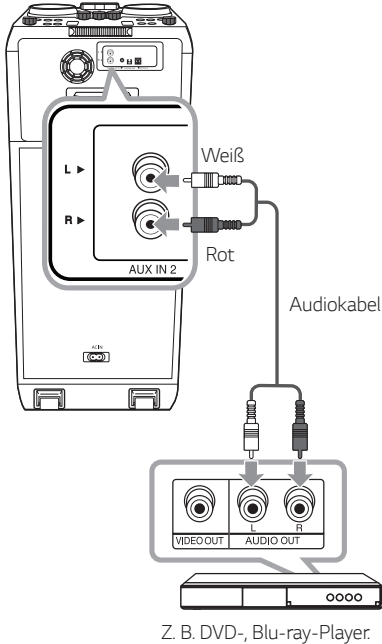

Z. B. DVD-, Blu-ray-Player.

Musik vom tragbaren Player oder Zusatzgerät hören.

Das Gerät kann zur Wiedergabe von Musiktiteln zahlreicher tragbarer Player oder Zusatzgeräte eingesetzt werden.

1. Schließen Sie den tragbaren Player am Anschluss **AUX IN 1** des Gerätes an.

Oder

Schließen Sie das Zusatzgerät am **AUX IN 2**-Anschluss des Gerätes an.

2. Schalten Sie das Gerät über die Taste  ein.
3. Wählen Sie mit der Taste **F** die Funktion AUX 1 oder AUX 2.
4. Schalten Sie den tragbaren Player bzw. das Zusatzgerät ein und starten Sie die Wiedergabe.

Hinweis

Bei Anschluss eines tragbaren Gerätes am **AUX IN 1**-Anschluss wird automatisch die AUX 1-Funktion aktiviert.

OPTICAL IN Verbindung

1. Verbinden Sie einen Optischen Ausgangsstecker von externen Geräten in den OPTICAL IN Stecker.

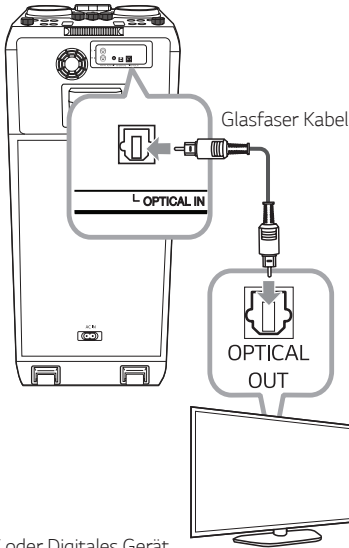

TV oder Digitales Gerät
usw.

2. **F** drücken bis OPTICAL Funktion ausgewählt ist

! Hinweis

- Vor dem Anschluss des optischen Kabels müssen ggf. die Schutzkappen auf den Anschlüssen entfernt werden.
- Sie können den TV-Ton über die Lautsprecher des Geräts genießen. Aber im Fall von einigen TV-Modellen, müssen Sie externe Lautsprecher Stand der TV auf dem Menu. (Einzelheiten dazu im Handbuch Ihres Fernsehgeräts entnehmen.)
- Richten sie den Ton Ausgang auf TV, um Ton durch dieses Gerät zu hören.
TV Einstellungen Menü → [Ton] → [TV Ton Ausgang] → [Externe Lautsprecher (Optisch)]
- Einzelheiten des TV Einstellungsmenü variieren je nach Modell.
- Wiedergabeeffekte, MIC-Funktion und H/P-Modus funktionieren nicht zusammen mit der Funktion OPTICAL oder LG OPTICAL.

LG Sound Sync

Sound Sync
Wireless

Bestimmte Gerätefunktionen können über die Fernbedienung Ihres LG Sound Sync-kompatiblen Fernsehgerätes bedient werden. Dieses Gerät ist mit allen LG Fernsehgeräten kompatibel, die LG Sound Sync unterstützen. Prüfen Sie, ob sich an Ihrem Fernsehgerät das LG Sound Sync-Logo befindet.

Folgende Funktionen können über die Fernbedienung Ihres LG Fernsehgerätes bedient werden: Lautstärke auf/ab, Stummschalten

Einzelheiten zu LG Sound Sync finden Sie in der Bedienungsanleitung des Fernsehers.

LG Klangsynchronisation mit Kabelverbindung

1. Schließen Sie Ihr LG Fernsehgerät über ein optisches Kabel an das Gerät an.
2. Richten sie den Ton Ausgang auf TV, um Ton durch dieses Gerät zu hören.
TV Einstellungen Menü → [Ton] → [TV Ton Ausgang] → [LG Sound Sync (Optisch)]
3. Schalten Sie das Gerät über die Taste ein.
4. **F** drücken bis OPTICAL Funktion ausgewählt ist

Bei bestehender Verbindung zwischen diesem Gerät und Ihrem Fernsehgerät erscheint die Meldung "LG OPTICAL" im Anzeigefenster.

LG Klangsynchrisation mit Kabelloser Verbindung

1. Schalten Sie das Gerät über die Taste  ein.
2. Wählen Sie mit der Taste **F** die Funktion LG TV aus.
3. Stellen Sie die Tonausgabe des Fernsehgerätes für die Tonausgabe über dieses Gerät ein :
Einstellungsmenü des Fernsehgerätes [Sound]
→ [TV Sound output] → [LG Sound Sync (Wireless)]
Bei bestehender Verbindung zwischen diesem Gerät und Ihrem Fernsehgerät erscheint die Meldung "LG TV PAIRED" im Anzeigefenster.

Hinweis

- Die Fernbedienung dieses Gerätes kann auch gleichzeitig mit der Funktion LG Sound Sync verwendet werden. Beim Drücken einer Taste der TV-Fernbedienung synchronisiert sich dieses Gerät mit Ihrem Fernseher.
- Überprüfen Sie bei fehlgeschlagener Verbindung die folgenden Punkte bei diesem Gerät und bei Ihrem Fernsehgerät: Stromversorgung, Funktion
- Überprüfen Sie vor der Verwendung der Funktion LG Sound Sync die folgenden Punkte.
 - Das Gerät ist ausgeschaltet.
 - Wechsel zu einer anderen Funktion.
 - Ob die Wireless-Verbindung durch Störungen oder zu große Entfernungen unterbrochen wurde.
 - Glasfaserkabel entfernen.
- Die Dauer bis zum Abschalten dieses Gerätes kann je nach Fernsehgerät variieren.
- Bei einem Wechsel der Funktion bei aktivierter Funktion LG TV wird die Lautstärke auf die am LG Fernsehgerät eingestellte Lautstärke eingestellt.
- Einzelheiten des TV Einstellungsmenü variieren je nach Modell.
- Beim direkten Ausschalten des Gerätes über die Taste  wird die Verbindung zu LG Sound Sync getrennt. Zur weiteren Verwendung dieser Funktion müssen TV und Gerät neu verbunden werden.
- Bei Verbindung des TV-Gerätes und dieses Gerätes über LG Sound Sync kann sich die Lautstärke erhöhen. Verringern Sie vor dem Herstellen der Verbindung zu diesem Gerät die Lautstärke am TV-Gerät.
- Beim Einschalten Ihres mit LG Sound Sync verbundenen LG TV-Gerätes oder beim Aufrufen der LG TV-Funktion wechselt dieses Gerät automatisch zur Funktion LG TV.
- Die Tonausgabe des Fernsehgerätes muss bei bestimmten TV-Versionen manuell eingestellt werden.
- Falls Sie die TV-Lautstärke steuern, nachdem dieses Gerät und Ihr Fernsehgerät über LG Sound Sync angeschlossen wurden, kann dieses Gerät lauter sein, da sich die Lautstärke mit dem Fernsehgerät synchronisiert.

USB-Anschluss

Schließen Sie das USB-Gerät (z. B. MP3-Player) am USB-Anschluss des Gerätes an.

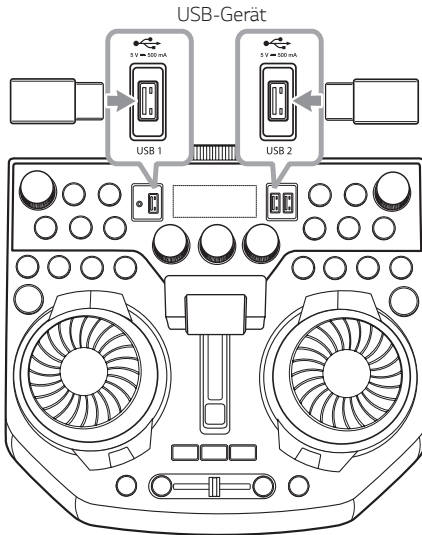

! Hinweis

USB-Gerät vom Gerät trennen:

1. Wählen Sie eine andere Funktion/Modus oder drücken Sie zweimal hintereinander.
2. Ziehen Sie das USB-Gerät ab.

Antennenanschluss

Schließen Sie zum Radioempfang die mitgelieferte UKW-Antenne an.

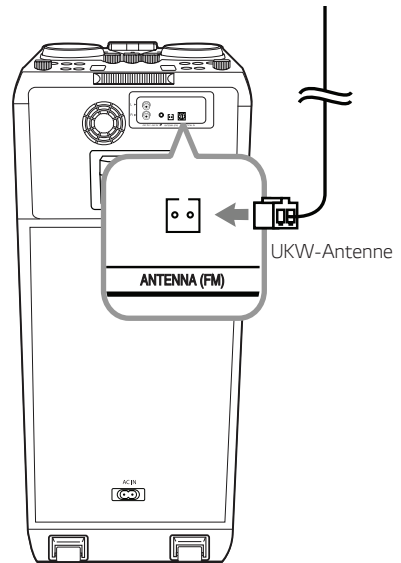









! Hinweis

Die UKW-Drahtantenne muss vollständig entfaltet werden.

Grundfunktionen

CD-/USB-Bedienung

1. Legen Sie die Diskette durch drücken von  ein Oder schließen Sie das USB-Gerät am USB-Anschluss an.
2. Drücken Sie zur Auswahl der Funktion CD oder USB die Taste **F**.

Funktion	Drücken
Stop	 drücken
Wiedergabe	 drücken
Pause	 während der Wiedergabe drücken
Suchlauf innerhalb eines Tracks/einer Datei	Drücken und halten Sie  während der Wiedergabe und lassen sie an dem Punkt los, an dem sie zuhören möchten.
Einen Track/eine Datei direkt auswählen	Drücken Sie die Nummertasten 0 bis 9 auf der Fernbedienung, um die gewünschte Datei oder den Track direkt auszuwählen.
Zum vorherigen/nächsten Track/zur Datei springen	<p>- Bei angehaltener Wiedergabe Drücken Sie  um zum nächsten/letzten Titel/Ordner zu gehen.</p> <p>- Während der Wiedergabe (1) Durch Nutzung von  Knöpfen : Drücken Sie , um zum nächstn Titel/Ordner zu gehen.</p> <p>In weniger als 3 Sekunden abspielen,  drücken um zum vorherigen Titel/ Ordner zu gehen.</p> <p>Nach 3 Sekunden abspielen,  drücken um zum Anfang des Titels/ Ordners zu gehen.</p> <p>(2) Benutzen von SEARCH: Drehen Sie REAL SCRATCHER / SEARCH & LEVEL CONTROL auf Seite 1 des Geräts (oder REAL SCRATCHER / SEARCH & MULTI auf Seite 2 des Geräts) oder  und drücken Sie , um die Spur/ Datei abzuspielen.</p>
Wiederholte oder Zufalls-Wiedergabe	Drücken Sie mehrmals die Taste REPEAT auf der Fernbedienung. Siehe die weiteren Hinweise zur Änderung der Anzeige.



! Hinweis

- Wiederholen/Zufallswiedergabe funktioniert folgendermaßen.

In der Anzeige	Beschreibung
OFF	Spielt Titel in der Reihenfolge ab und stoppt die Wiedergabe.
ONE	Spielt den gleichen Titel wiederholt.
FOLDER	Spielt Titel in Ordner wiederholt. (Außer AUDIO CD)
ALL	Spielt alle Titel wiederholt.
SHUFFLE	Spielt alle Titel einmal zufällig und hält die Wiedergabe an.

- Wenn Sie JUKE BOX- Listen abspielen, sind nur ONE und ALL verfügbar.
- Auch nach einem Neustart des Gerätes oder nach dem Wechsel der Funktion wird die Musikwiedergabe an der unterbrochenen Stelle fortgesetzt.
- Falls das Disc-Fach länger als fünf Minuten offen steht, wird es automatisch geschlossen.

Automatische Wiedergabe

- Die Formate AUDIO/MP3/WMA CD werden nach dem Öffnen und Schließen des Disc-Fachs automatisch wiedergegeben.
- Beim Öffnen und Schließen des Disc-Fachs ohne eingelegte Disc wird die CD-Funktion automatisch ausgewählt.
- Bei Einlegen einer CD oder Anschluss eines USB-Gerätes
 - Wenn Sie  auf Seite **1** des Geräts drücken, wird die Funktion auf CD oder USB 1 geändert und die Wiedergabe beginnt. (Außer Funktion BLUETOOTH, RADIO, OPTICAL)
 - Wenn Sie  auf Seite **2** des Gerätes drücken, wird die Funktion auf USB 2 geändert und die Wiedergabe beginnt. (Außer im Modus MIXER/ DJ STAR ON)

! Hinweis

Bei Einlegen einer CD oder Anschluss eines USB-Gerätes

- Bei Drücken der Tasten **⏮/⏭**, **□** oder **SEARCH** auf Seite 1 des Gerätes wird die Funktion auf CD oder USB **1** geändert. (Außer Funktion BLUETOOTH, RADIO)
- Bei Drücken der Tasten **⏮/⏭**, **□** oder **SEARCH** auf Seite 2 des Gerätes wird die Funktion auf USB **2** geändert. (Außer im Modus MIXER/DJ STAR ON)

Ordner und MP3-/WMA-Dateien auswählen

Am Gerät

1. Drücken Sie **SEARCH** und drehen Sie das Rädchen **REAL SCRATCHER / SEARCH & LEVEL CONTROL** auf Seite **1** (oder an dem Rädchen **REAL SCRATCHER / SEARCH & MULTI** auf Seite **2**) oder betätigen Sie **⏮/⏭**, bis eine gewünschte Datei angezeigt wird. Sie können auch einen Ordner durchsuchen, indem Sie **SEARCH** erneut drücken.
2. Drücken Sie zur Wiedergabe der gewählten Datei auf **OK** oder **▶**. Drücken Sie während der Ordnersuche auf **OK**, um eine Datei in einem Ordner auszuwählen, und dann nochmals auf **OK** oder auf **▶**. Die ausgewählte Datei wird abgespielt.

Auf der Fernbedienung

1. Drücken Sie mehrfach **PRESET-FOLDER ▲/▼**, bis ein gewünschter Ordner angezeigt wird.
2. Wählen Sie die gewünschte Datei mit **⏮/⏭**.
3. Drücken Sie **▶**, um sie abzuspielen.

! Hinweis

- Die Ordner/Dateien auf einer CD und auf einem USB-Gerät werden wie folgt angezeigt.

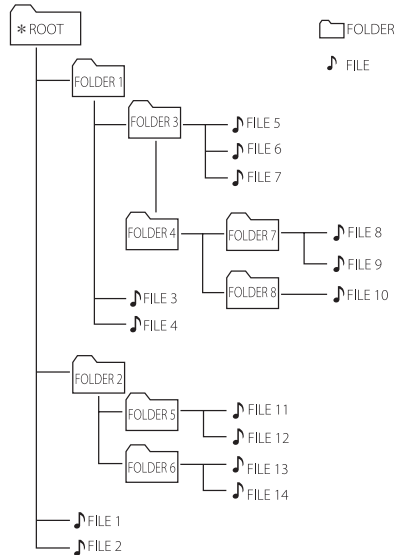

- Sollte sich in einem Ordner keine Datei befinden, wird dieser Ordner nicht angezeigt.
- Ordner werden in der folgenden Reihenfolge angezeigt:
ROOT → FOLDER 1 → FOLDER 3 → FOLDER 7 → FOLDER 8 → FOLDER 5 → FOLDER 6
- Die Dateien werden in der Reihenfolge **♪** Datei Nr.1 bis **♪** Datei Nr. 14 nacheinander wiedergegeben.
- Dateien und Ordner werden in der Reihenfolge der Aufnahme und somit auf unterschiedliche Weise angezeigt.

*ROOT: Der erste Bildschirm wird angezeigt, wenn der Computer das CD/USB-Gerät als "ROOT" erkannt hat.

Datei/Ordner löschen oder formatieren

Dateien und Ordner auf dem USB-Gerät können gelöscht oder das USB-Gerät formatiert werden.

1. Drücken Sie zur Auswahl der Funktion USB die Taste F.
2. Drücken Sie mehrmals die Taste **DELETE** auf der Fernbedienung, und die Anzeige ändert sich wie folgt.
DEL FILE ? → DEL FOLDER ? → FORMAT ?

In der Anzeige	Beschreibung
DEL FILE ?	Wählen Sie die zu löschende Datei aus.
DEL FOLDER ?	Wählen Sie den zu löschenden Ordner aus.
FORMAT ?	Wählen Sie das Formatieren des USB-Geräts aus.

Um den aktuellen Modus zu verlassen, drücken Sie auf .

3. Halten Sie zum Löschen einer Datei oder eines Ordners oder zur Formatierung die Taste **DELETE** auf der Fernbedienung gedrückt.



Vorsicht

- Das USB-Gerät während des Betriebs niemals abziehen. (z. B. Wiedergabe, Löschen)
- Zur Vermeidung von Datenverlust sollten regelmäßig Sicherungskopien erstellt werden.
- Die Löschfunktion ist je nach USB-Status u. U. nicht möglich. (z. B. bei aktivierter Sperre)

Wiedergabeeffekte

Dieses Gerät unterstützt verschiedene Klang- und Wiedergabeeffekte:

DJ EFFECT, DJ SCRATCHER, DJ PAD, AUTO DJ, DJ LOOP, PARTY ACCELERATOR, MIX, TEMPO, AUTO SYNC, REAL SCRATCHER, CUE.

DJ EFFECT

Wiedergabe mit DJ EFFECT wie FLANGER/PHASER/WAH/DELAY/VCF/ROLLING/BIT CRUSH.

1. Drücken Sie zur Auswahl des gewünschten DJ EFFECT (FLANGER, PHASER, WAH, DELAY, OFF) die Taste **DJ EFFECT** am Gerät.

Normaler Modus

(FLANGER, PHASER, WAH, DELAY, OFF)

Modus DJ STAR

(VCF, PHASER, FLANGER, DELAY, ROLLING, BIT CRUSH, OFF)

2. Drehen Sie **REAL SCRATCHER / SEARCH & LEVEL CONTROL** an dem Gerät im Uhrzeigersinn oder gegen den Uhrzeigersinn, um den DJ EFFECT-Wert zwischen 0 und 15 einzustellen.

In der Anzeige	Beschreibung
FLANGER	Ein Audio-Effekt mit Phasendifferenz. Erzeugt eine Verzögerung des Sound-Signals.
PHASER	Ein Audio-Effekt mit Phasendifferenz. Erweckt den Eindruck einer entfernten Wiedergabe des Originalsounds durch Erkennung der Soundquelle bzw. Änderung der Frequenz.
WAH	Erzeugt einen "Wah-Wah"-Sound mit Frequenzfilter.
DELAY	Als Audioeffekt mit Echoeffekt.
VCF	Ein Effekt, der die Tonhöhe einer Audioquelle ändert, die ein bestimmtes Frequenzband passiert hat.
ROLLING	Erstellt eine Schleife mit der abgespielten Audioquelle, bevor der Rolleneffekt definiert wird.
BIT CRUSH	Ändert die Bit-Tiefe einer Audioquelle, um diese digital zu verzerren.

! Hinweis

- Beim Drücken der Taste **DJ EFFECT** wird der DJ EFFECT-Modus drei Sekunden lang angezeigt.
- Der aktuell eingestellte Wert wird beim Einstellen angezeigt.
- Beim Ändern der Funktion oder beim Ausschalten des Gerätes wird der aktivierte DJ EFFECT-Modus über die Taste DJ EFFECT ausgeschaltet.
- Wenn der Modus DJ STAR ein- oder ausgeschaltet wird, wird auch der Modus DJ EFFECT ausgeschaltet.
- Je nach dem Effektpegel und der Anwendungszeit funktioniert der DJ EFFECT möglicherweise nicht, wenn der DJ Effekt den Originalsound überdeckt.
- Auch bei gleichen Einstellungen für DJ EFFECT kann der Effekt je nach dem Modus DJ STAR abweichen.

DJ SCRATCHER

DJ SCRATCHER-Klangeffekte können ausgegeben und gemischt werden.

Drehen Sie **REAL SCRATCHER / SEARCH & LEVEL CONTROL** oder **REAL SCRATCHER / SEARCH & MULTI** an dem Gerät, um den Scratch-Ton zu mischen.

- Sie können den Scratch-Effekt hören je nach Betätigung von **REAL SCRATCHER / SEARCH & LEVEL CONTROL** oder **REAL SCRATCHER / SEARCH & MULTI** an dem Gerät.

! Hinweis

Die Funktion DJ SCRATCHER funktioniert im Modus DJ STAR nicht.

AUTO DJ

In der Betriebsart Auto DJ werden das Ende des aktuellen Titels und der Anfang des folgenden Titels zur nahtlosen Wiedergabe überblendet. Zur nahtlosen Wiedergabe wird die Lautstärke für alle Tracks/Dateien angeglichen.

Drücken Sie mehrmals die Taste **AUTO DJ** auf der Fernbedienung, um die Anzeige wie folgt zu ändern.
SHUFFLE → SEQUENTIAL → OFF

In der Anzeige	Beschreibung
OFF	-
SHUFFLE	In dieser Betriebsart werden die Musiktitel in zufälliger Reihenfolge wiedergegeben.
SEQUENTIAL	In dieser Betriebsart werden die Musiktitel wiederholt wiedergegeben.

! Hinweis

- Im AUTO DJ-Modus kann nicht nach einem Abschnitt innerhalb eines Tracks/einer Datei gesucht werden und die wiederholte oder zufällige Wiedergabe ist nicht möglich.
- Wenn Sie mit im AUTO DJ Modus zu anderen Funktionen wechseln oder die Musik anhalten, wird AUTO DJ angehalten.
- Die Funktion AUTO DJ ist bei Musikdateien mit einer Länge unter 60 Sekunden nicht möglich.
- Während der Wiedergabe einer JUKE BOX-Liste wird nur die Funktion SEQUENTIAL eingeschaltet.

DJ PAD

Die Klangeffekte CLUB, DRUM oder USER können gemischt werden. Jeder Modus besitzt bis zu drei Klangeffekte.

1. Halten Sie die Taste **DJ PAD (CLUB, DRUM oder USER)** am Gerät gedrückt, um einen gewünschten **DJ PAD**-Klangeffekt auszuwählen.
2. Drücken Sie an dem Gerät **DJ PAD Pad (1, 2, 3)** für gewünschten Klang.

! Hinweis

- Um die Klangfunktion USER zu nutzen, muss in der "LG XBOOM"-App eine Quelle eingetragen werden. Falls die Quelle für USER nicht eingetragen wurde, erscheint die Meldung "USER MODE EMPTY" oder "DJ PAD NO SOUND" im Anzeigefenster.
- Die Funktion DJ PAD ist auf den CLUB-Modus voreingestellt.
- Beim Drücken der Taste **DJ PAD (CLUB, DRUM oder USER)** am Gerät wird der DJ PAD-Modus drei Sekunden lang angezeigt.
- Der DJ PAD-Ton wird gemischt, wenn du **DJ PAD Pad (1, 2, 3)** an dem Gerät drückst.
- Der momentan abgespielte DJ PAD-Ton wird gestoppt und der ausgewählte DJ PAD-Ton ertönt, wenn du einen weiteren **DJ PAD Pad (1, 2, 3)** an dem Gerät drückst, während DJ PAD abgespielt wird.

DJ LOOP

Der gewählte Klang wird wiederholt (etwa 1 Sekunde lang) wiedergegeben. (Nur CD, USB)

Halten Sie die Taste **DJ LOOP** am Gerät während der Wiedergabe an der gewünschten Titelstelle gedrückt. Lassen Sie die Taste los, um die DJ LOOP-Funktion zu beenden.



Hinweis

Diese Funktion wird nach 10 Betätigungen oder beim Loslassen der Taste **DJ LOOP** am Gerät beendet.

PARTY ACCELERATOR

Mit dieser Funktion kann eine Party-Atmosphäre geschaffen werden.

1. Wählen Sie mit der Taste **PARTY ACCELERATOR MODE** am Gerät den Modus aus.

Der Klangeffekt kann sich je nach Modus unterscheiden.

PARTY ACCEL MODE 1 → PARTY ACCEL MODE 2
→ PARTY ACCEL USER

2. Wählen Sie den Modus aus und schieben Sie den Regler **PARTY ACCELERATOR** am Gerät für die gewünschte Party-Atmosphäre. Die Intensität der Leuchtkugel, der Beleuchtung an den Lautsprechern, der LED-Beleuchtung und der Klangeffekte wird je nach Stellung des Reglers **PARTY ACCELERATOR** am Gerät eingestellt.

PARTY ACCEL OFF → PARTY ACCEL 1 →
PARTY ACCEL 2 → PARTY ACCEL CLIMAX



Hinweis

Wenn Sie die Einstellungen für USER verwenden wollen, müssen Sie eine Soundquelle bei der App "LG XBOOM" registrieren. Wenn die Soundquelle nicht für den USER registriert ist, erscheint die Anzeige "PARTY ACCEL EMPTY" oder "PARTY ACCEL NO SOUND" im Anzeigefenster.

MIX

Audioklänge können gemischt werden.

1. Drücken Sie die Taste **MIX** am Gerät.
Die Meldung "MIXER ON" erscheint im Anzeigefenster. Wählen Sie die gewünschte Funktion für Seite **1** und starten Sie die Wiedergabe. Die Mix-Funktion ist für alle Funktionen außer USB 2 und Optical verfügbar.
2. Stecken Sie während der Wiedergabe ein USB-Gerät in den USB 2-Anschluss und spielen Sie es ab. Seite **2** ist als USB 2-Funktion festgelegt.
3. Bewegen Sie den Überblender, um die Lautstärke des gemischten Sounds einzustellen.
Bewegen Sie es nach links, um die Lautstärke von Seite **2** zu verringern, und nach rechts, um die Lautstärke von Seite **1** zu verringern.

! Hinweis

- Im MIXER ON-Modus
 - kann die Geschwindigkeit für USB-Funktion 1 oder 2 geändert werden.
 - Beim Drücken der Taste **⏮/⏭**, **□** oder **⏩** am Gerät wird jede Seite einzeln ausgewählt.
 - Wenn Sie **⏮/⏭**, **□** oder **⏩** auf der Fernbedienung drücken, funktioniert dies sowohl für Seite **1** als auch Seite **2**.
 - Für den Betrieb wird empfohlen, die Tasten **⏮/⏭**, **□** oder **⏩** am Gerät anstelle der Tasten auf der Fernbedienung zu verwenden.
 - Numerische **DELETE**-Tasten funktionieren nicht.
 - Der **H/P MODE** kann genutzt werden. (Seite 41)
- Beim Ausschalten des Gerätes während eines Mischvorgangs wird der MIX-Modus AUS geschaltet.

TEMPO

Die Geschwindigkeit für die USB-Funktion kann von 50 (MIN) bis 150 (MAX) eingestellt werden.

Drehen Sie **TEMPO A** am Gerät, um das Tempo für USB 1 einzustellen. Drehen Sie **TEMPO B** am Gerät, um das Tempo für USB 2 einzustellen.

! Hinweis

- Das Tempo wird auf 100 gesetzt, wenn Sie das Gerät ein-/ausschalten oder ganz anhalten.
- Die Geschwindigkeit wird beim Unterbrechen und Fortsetzen der Wiedergabe beibehalten.

AUTO SYNC

Wenn Sie Mixer verwenden, können Sie das Tempo von Audiodateien synchronisieren, die auf USB 1 und USB 2 wiedergegeben werden, indem Sie **AUTO SYNC** am Gerät drücken.

Um es zu stoppen, drücken Sie zweimal **AUTO SYNC** am Gerät.

! Hinweis

- Die Geschwindigkeit des über USB1 wiedergegebenen Titels wird mit dem über USB2 gespielten Titel synchronisiert.
- Die Funktion **TEMPO A** kann nicht gemeinsam mit der Funktion AUTO SYNC verwendet werden.
- Bei vollständigem Anhalten der USB2-Wiedergabe oder bei einem Funktionswechsel wird die Funktion AUTO SYNC beendet.
- In den folgenden Fällen kann je nach Tonquelle ein Fehler bei der Funktion AUTO SYNC auftreten.
 - Bei einem stillen Abschnitt zu Beginn eines Tracks.
 - Beim Anspielen oder bei einem Übergang, wenn wenige Musikinstrumente zu hören sind.
 - Beim Ändern der Wiedergabegeschwindigkeit oder der Geschwindigkeit eines Titels.
 - Bei der Bereitstellung von BPM-Daten in Echtzeit, nicht zu Beginn eines Titels.
- Falls der Titel zu schnell oder zu langsam wiedergegeben wird, halten Sie die Taste **AUTO SYNC** gedrückt. Die Meldung "AUTO SYNC/RE-ANALYZING" wird angezeigt.
- AUTO SYNC ist nur verfügbar, wenn USB 1 für Seite **1** und USB 2 für Seite **2** im MIXER/DJ STAR ON-Modus ausgewählt ist und beide wiedergegeben werden.

DJ STAR

Der Modus DJ STAR kombiniert verschiedene Effekte zu einem professionellen DJ-Effekt.

1. Drücken Sie die Taste **DJ STAR** am Gerät.
"DJ STAR ON" wird angezeigt.
 2. Schließen Sie das USB-Gerät am Anschluss USB 1/USB 2 an und spielen Sie die Musik ab.
 3. Regeln Sie die verschiedenen Soundeffekte.
- Um den Modus DJ STAR abzuschalten, drücken Sie die Taste **DJ STAR** auf dem Gerät erneut.

! Hinweis

- Im Modus DJ STAR werden die
 - Modi USB 1 & USB 2 & MIX automatisch aufgerufen.
 - Die Funktionen REAL SCRATCHER und CUE funktionieren im Modus DJ STAR.
 - Im Modus DJ STAR können Sie weitere DJ-Effekte (VCF, PHASER, FLANGER, DELAY, ROLLING, BIT CRUSH) abspielen.
 - Der Modus DJ STAR erkennt nur Musikdateien an den Anschlüssen USB 1 oder USB 2.
- Die Funktion DJ SCRATCHER funktioniert im Modus DJ STAR nicht.
- Der Modus DJ STAR wird freigegeben, wenn Sie das Gerät ausschalten, die Funktion ändern oder die Mischerfunktion abschalten.

REAL SCRATCHER

Sie können den Wiedergabepunkt im Modus DJ STAR nicht vorwärts oder rückwärts verschieben.

Stellen Sie den Wiedergabepunkt ein, indem Sie an dem Rädchen **REAL SCRATCHER / SEARCH & LEVEL CONTROL** oder **REAL SCRATCHER / SEARCH & MULTI** des Geräts drehen.

! Hinweis

- Diese Funktion steht im Modus DJ STAR zur Verfügung.
- Sie können mit dieser Funktion nicht zur vorherigen Musikdatei wechseln.

CUE

Sie können den Einsetzpunkt im Modus DJ STAR einstellen.

1. Drücken Sie bei Wiedergabe, Pause oder Ende eines Stopps an der gewünschten Stelle **CUE** auf dem Gerät.
2. Drücken Sie **CUE** auf dem Gerät, wenn Sie die Musik ab diesem Punkt wiedergeben wollen.

Zum Löschen des Einsetzpunkts halten Sie die Taste **CUE** auf dem Gerät gedrückt.

! Hinweis

- Diese Funktion steht im Modus DJ STAR zur Verfügung.
- Sie können für die ausgewählte Musikdatei nur einen Einsetzpunkt definieren.
- Der Einsetzpunkt wird gelöscht, sobald Sie die USB-Verbindung trennen, die Musikdatei ändern oder die Wiedergabe abgeschlossen ist.

Verwendung der Bluetooth® Wireless Technologie

Über Bluetooth

Bluetooth® ist eine kabellose Übertragungstechnologie zur Verbindung über kurze Distanzen.

Bei Störungen durch andere elektronische Geräte in der Nähe kann der Ton bei der **Bluetooth**-Übertragung über verschiedene Räume zeitweise unterbrochen werden.

Bei der Verbindung mehrere Geräte über die **Bluetooth®** Wireless-Technologie fallen keinerlei Gebühren an. Verbindungen mithilfe der **Bluetooth®** Wireless-Technologie über ein Mobiltelefon können in Reihenschaltung betrieben werden.

- Unterstützte Geräte: Smartphone, MP3, Notebook usw.
- Version: 4.0
- Codec : SBC, AAC

Bluetooth-Profil

Um die **Bluetooth®** Wireless-Technologie zu nutzen, müssen die Geräte mit bestimmten Profilartern kompatibel sein. Dieses Gerät unterstützt die folgenden Profile:

A2DP (Übertragung von Audiodaten)

Musik vom Bluetooth-Gerät hören

Verbindung zwischen Gerät und Bluetooth-Gerät herstellen

Vor der Verbindung muss die **Bluetooth**-Funktion Ihres **Bluetooth**-Gerätes aktiviert werden. Hinweise finden Sie in der Bedienungsanleitung des **Bluetooth**-Gerätes. Eine einmal hergestellte Verbindung muss nicht nochmals hergestellt werden.

1. Schalten Sie das Gerät ein.



Hinweis

Bei aktivierter Sperre der **Bluetooth**-Verbindung können **Bluetooth**-Geräte über die **BLUETOOTH**-Funktion gesucht werden.

2. Bedienen Sie das **Bluetooth**-Gerät und stellen Sie eine Verbindung her. Während der Suche nach diesem Gerät mit dem **Bluetooth**-Gerät wird eine Liste der gefundenen Geräte in der Anzeige des **Bluetooth**-Gerätes, je nach Funktionsumfang, angezeigt. Das Gerät wird als "LG OL100 (XX)" angezeigt.



Hinweis

- XX steht für die letzten beiden Ziffern der **Bluetooth**-Adresse. Falls Ihr Gerät zum Beispiel die **Bluetooth**-Adresse 9C:02:98:4A:F7:08 besitzt, erscheint auf dem **Bluetooth**-Gerät die Anzeige "LG OL100 (08)".
- Je nach Art des **Bluetooth**-Gerätes erfolgt die Herstellung der Verbindung auf verschiedene Weise. Details zur **Bluetooth**-Kopplung finden Sie in der **Bluetooth**-Geräteanleitung.
- Dieses Gerät kann über die oben beschriebene Verbindungsart nur bei aktivierter **Bluetooth**-Funktion gleichzeitig mit bis zu drei **Bluetooth**-Geräten verbunden werden.
- Die Multi Phone Paarungsverbindung wird nur von Android Geräten unterstützt (Es kann sein, dass die Multiphone Paarungsverbindung nicht unterstützt wird, je nach Spezifikation des verbundenen Gerätes.
- Entfernbare/Abnehmbare **Bluetooth** Geräte (Beisp. Dongle usw.) unterstützen Multiphone Paarung nicht.

3. Nach erfolgter Verbindung mit Ihrem **Bluetooth**-Gerät erscheint die Meldung "BLUETOOTH PAIRED" im Anzeigefenster und der **Bluetooth**-Gerätename wird geändert.

! Hinweis

- Auf dem Display erscheint kurzzeitig "BLUETOOTH PAIRED", wenn Sie andere Geräte für die Kopplung mehrerer Telefone anschließen.
- Falls der Gerätename nicht auf diesem Gerät angezeigt werden kann, erscheint der Name " - "

4. Musik hören.
Hinweise zur Wiedergabe von Musikdateien auf dem **Bluetooth**-Gerät finden Sie in der Bedienungsanleitung des **Bluetooth**-Gerätes.

! Hinweis

- Bei Verwendung der **Bluetooth**[®]-Technologie und zur störungsfreien Verbindung muss das **Bluetooth**-Gerät möglichst nahe am Gerät verwendet werden.
In folgenden Fällen kann möglicherweise keine Verbindung hergestellt werden:
 - Es befindet sich ein Hindernis zwischen Gerät und **Bluetooth**-Gerät.
 - Ein anderes Gerät sendet auf der Frequenz des **Bluetooth**[®]-Gerätes, zum Beispiel ein medizinisches, ein Mikrowellen- oder ein Wireless LAN-Gerät.
- Wenn die **Bluetooth** Verbindung nicht gut funktioniert, versuchen Sie die Paarung erneut.
- Auch wenn dieses Gerät im **Bluetooth**-Modus mit bis zu drei **Bluetooth**-Geräten verbunden wird, kann Musik nur über eines der verbundenen Geräte wiedergegeben und gesteuert werden.

! Hinweis

- Bei Störungen der Übertragung durch andere elektronische Geräte in der Nähe kann der Ton zeitweise unterbrochen werden.
- Je nach Art des Gerätes kann die **Bluetooth**-Funktion u. U. nicht genutzt werden.
- Es können schnurlose Geräte wie Telefone, MP3-Player oder Notebooks genutzt werden.
- Die Klangqualität nimmt mit größer werdendem Abstand zwischen Gerät und **Bluetooth**-Gerät ab.
- Wenn das Gerät ausgeschaltet oder das **Bluetooth**-Gerät zu weit vom Gerät entfernt ist, wird die **Bluetooth**-Verbindung unterbrochen.
- Bei unterbrochener **Bluetooth**-Verbindung müssen **Bluetooth**-Gerät und Gerät neu verbunden werden.
- Falls keine Verbindung zu einem **Bluetooth**-Gerät besteht, erscheint die Meldung "BLUETOOTH READY" im Anzeigefenster.
- Bei Verwendung der **Bluetooth**-Funktion sollte die Lautstärke am **Bluetooth**-Gerät auf einen geeigneten Wert eingestellt werden.
- Bei Verbindung eines **Bluetooth**-Gerätes (iOS Gerät usw.) mit diesem Gerät oder bei der Bedienung dieses Gerätes können die Lautstärken beider Geräte aneinander angeglichen werden.
- Bei einem Wechsel der **Bluetooth**-Funktion wird die **Bluetooth**-Verbindung getrennt. Bei verbundener "LG XBOOM"-App hält nur das Gerät zur Wiedergabe die **Bluetooth**-Verbindung aufrecht. Das **Bluetooth**-Gerät kann über dieses Gerät bedient werden, die Tonausgabe ist jedoch nicht möglich.
- Wenn Sie die **Bluetooth** Funktion eingeben, wird sich diese Einheit automatisch zum **Bluetooth** Gerät verbinden, welches zuletzt verbunden war oder zuletzt abgespielt wurde. Es kann sein, dass die Automatische Verbindung nicht unterstützt wird, je nach Spezifikationen des verbundenen Gerätes.

Bedienung eines über Bluetooth verbundenen Gerätes

Ein verbundenes **Bluetooth**-Gerät kann mit diesem Gerät bedient werden; Wiedergabe, Pause, Stopp, Überspringen.

Hinweis

- Diese ist nur für Android OS und iOS verfügbar.
- Diese Funktion wird je nach **Bluetooth**-Gerät u. U. nicht unterstützt oder die Bedienung ist abweichend.

Sperre der Bluetooth-Verbindung (BT LOCK)

Sie können die **Bluetooth**-Verbindung auf die BLUETOOTH- und LG TV-Funktion beschränken, um eine unbeabsichtigte **Bluetooth**-Verbindung zu verhindern.

Um diese Funktion einzuschalten, halten Sie **DI** auf der Fernbedienung oder **DI** an der Seite **1** des Geräts etwa 5 Sekunden lang in der BLUETOOTH-Funktion gedrückt.

„BLUETOOTH LOCK ON“ erscheint, dann können Sie die **Bluetooth** Verbindung beschränken.

Um diese Funktion auszuschalten, halten Sie **DI** auf der Fernbedienung oder **DI** an der Seite **1** des Geräts etwa 5 Sekunden lang in der BLUETOOTH-Funktion gedrückt.

„BLUETOOTH LOCK OFF“ wird angezeigt.

Hinweis

Auch wenn Sie das **Bluetooth** verbindungs Schloss auf EIN stellen, schaltet sich diese Einheit mit der Auto Power Funktion ein. Schalten Sie die Auto Power Funktion aus, um das zu verhindern. (Seite 43)

Verwendung der LG XBOOM-App

! Hinweis

- Die "LG XBOOM"-App kann mit diesem Gerät nur über das Betriebssystem Android genutzt werden.
- Es wird empfohlen, die neueste Version der App zu verwenden.

Über die "LG XBOOM" App

Die "LG XBOOM"-App bringt eine Reihe von neuen Funktionen auf Ihr Gerät.

Um weitere Funktionen zu genießen, sollten Sie die kostenlose "LG XBOOM"-App herunterladen und installieren.

Hier finden Sie eine Einführung in einige der zahlreichen Funktionen der "LG XBOOM"-App.

Multi-Jukebox: Bei gleichzeitigem Anschluss von bis zu 3 **Bluetooth**-Telefonen können Sie dreimal so viel Unterhaltung genießen. Sie können Musik von allen drei Telefonen wiedergeben und für jedes Telefon eine eigene Playliste erstellen.

Sample-Erstellung: Effekte auf Ihrem Smartphone aufnehmen und einfache Synchronisierung mit dem System über **Bluetooth**. Lassen Sie Ihrer Kreativität freien Lauf.

"LG XBOOM"-App auf Ihrem Bluetooth-Gerät installieren

Die "LG XBOOM"-App kann auf zwei Arten auf Ihrem **Bluetooth**-Gerät installiert werden.

Installation der "LG XBOOM"-App unter Verwendung des QR-Codes

1. Installieren Sie die "LG XBOOM"-App unter Verwendung des QR-Codes. Verwenden Sie die Scan-Software, um den QR-Code zu scannen.



2. Tippen Sie zur Installation auf ein Symbol.

! Hinweis

- Stellen Sie sicher, dass das **Bluetooth**-Gerät mit dem Internet verbunden ist.
- Stellen Sie sicher, dass auf dem **Bluetooth**-Gerät eine Anwendung zum Scannen installiert ist. Eine solche Anwendung kann im "Google Android Market (Google Play Store)" heruntergeladen werden.
- Je nach Region kann der QR-Code u. U. nicht genutzt werden.
- Die verfügbare App dieses Geräts finden Sie mit der "LG Audio" App.
 - Android: Version 5.0 (oder höher)

“LG XBOOM“-App über den “Google Android Market (Google Play Store)” installieren.

1. Tippen Sie auf das Symbol “Google Android Market (Google Play Store)”:
2. Geben Sie in der Suchleiste den Begriff “LG XBOOM” ein und starten Sie die Suche.
3. Suchen Sie in der Ergebnisliste die “LG XBOOM“-App und starten Sie den Download der **Bluetooth**-App.
4. Tippen Sie zur Installation auf ein Symbol.

! Hinweis

- Stellen Sie sicher, dass das **Bluetooth**-Gerät mit dem Internet verbunden ist.
- Auf Ihrem **Bluetooth**-Gerät muss “Google Android Market (Google Play Store)” installiert sein.

Bluetooth über die “LG XBOOM“-App aktivieren

Mithilfe der “LG XBOOM“-App können Sie Ihr **Bluetooth**-Gerät mit dem Gerät verbinden.

Tippen Sie zum Öffnen der “LG XBOOM“-App im Startbildschirm auf das Symbol “LG XBOOM“-App und wechseln Sie in das Hauptmenü.

! Hinweis

- Die “LG XBOOM“-App ist in den folgenden Software-Versionen verfügbar:
 - Android: Version 5.0 (oder höher)
- Bei der Bedienung über die “LG XBOOM“-App können sich die Bedienelemente der “LG XBOOM Remote“-App und der enthaltenen Fernbedienung unterscheiden. Verwenden Sie bei Bedarf die enthaltene Fernbedienung.
- Die “LG XBOOM“-App kann mit bestimmten **Bluetooth**-Geräten u. U. nicht genutzt werden.
- Nach Verbindung mit der App “LG XBOOM” wird die Musik möglicherweise über Ihr Bluetooth-Gerät wiedergegeben. Versuchen Sie in diesem Fall, die Verbindung neu herzustellen.
- Beim Aufrufen einer anderen Anwendung oder bei einer Änderung der Einstellungen Ihres **Bluetooth**-Gerätes während der Verwendung der “LG XBOOM“-App arbeitet die “LG XBOOM“-App u. U. nicht störungsfrei.
- Überprüfen Sie bei Störungen der “LG XBOOM“-App Ihr **Bluetooth**-Gerät sowie die Verbindung der “LG XBOOM“-App und versuchen Sie, die Verbindung erneut herzustellen.
- Je nach Betriebssystem des Smartphones können sich die Funktionen der “LG XBOOM“-App unterscheiden.
- Falls die Verbindung der “LG XBOOM“-App nicht störungsfrei arbeitet, überprüfen Sie die **Bluetooth**-Einstellung Ihres **Bluetooth**-Gerätes.

Radiobetrieb

Überprüfen Sie, dass FM-Antenne verbunden ist. (Seite 18)

Radio hören

1. Drücken Sie **F** bis RADIO auf dem Bildschirm angezeigt wird.
Der zuletzt empfangene Sender wird eingestellt.
2. Automatische Sendereinstellung:
Halten Sie auf der Fernbedienung die Taste **TUNING -/+** oder die Taste **KK/▷** auf Seite 1 des Geräts etwa 2 Sekunden lang gedrückt, bis sich die Frequenzanzeige ändert. Lassen Sie dann die Taste los. Der Scan-Vorgang stoppt, sobald das Gerät einen Sender gefunden hat.

Oder

Manuelle Sendereinstellung:

Drücken Sie mehrmals die Tasten **TUNING -/+** auf der Fernbedienung bzw. **KK/▷** am Gerät.

3. Passen Sie die Lautstärke an, indem Sie **VOL +/-** auf der Fernbedienung drücken oder durch wiederholtes Drehen am **MASTER VOLUME** Knopf des Geräts.

Schlechten UKW-Empfang verbessern

Drücken Sie das **▷** auf der Fernbedienung bzw. **▷** auf Seite 1 des Geräts. Dadurch schaltet der Tuner von Stereo- auf Monoempfang um, dies verbessert in der Regel den Empfang.

Speichern von Radiosendern

Sie können für RADIO über 50 Sender voreinstellen.

1. Drücken Sie **F** bis RADIO auf dem Bildschirm angezeigt wird.
2. Wählen Sie die gewünschte Frequenz durch Drücken von **TUNING -/+** auf der Fernbedienung oder **KK/▷** auf Seite 1 des Geräts.
3. Drücken Sie die Taste **JUKEBOX/MEMORY** auf der Fernbedienung. Im Anzeigefenster blinkt eine Sendernummer.
4. Drücken Sie die Taste **PRESET-FOLDER ^/V** auf der Fernbedienung, um eine gewünschte Sendernummer auszuwählen.
5. Drücken Sie die Taste **JUKEBOX/MEMORY** auf der Fernbedienung. Der Radiosender wird gespeichert.
6. Wiederholen Sie die Schritte 2 bis 5 für weitere Sender.
7. Um einen gespeicherten Sender aufzurufen, drücken Sie die Taste **PRESET-FOLDER ^/V** bzw. die Nummerntasten **0-9** auf der Fernbedienung.

Alle gespeicherten Sender löschen

1. Drücken Sie **DELETE** auf der Fernbedienung. Daraufhin blinkt die Meldung „DELETE ALL?“ in der Anzeige.
2. Drücken Sie die Taste **DELETE** auf der Fernbedienung, um alle gespeicherten Radiosender zu löschen. Daraufhin wird „DELETED ALL“ auf der Geräteanzeige blinken.

Hinweise über Radiosender anzeigen

Der UKW-Tuner ist mit der RDS-Funktion (Radio Data System) ausgestattet. Hierbei werden Informationen über den gerade eingestellten Radiosender angezeigt. Drücken Sie mehrmals die Taste **RDS/SET** auf der Fernbedienung, um die verschiedenen Datentypen zu durchlaufen:

- PS** (Name des Programmdienstes)
Der Name des Kanals erscheint in der Anzeige.
- PTY** (Programmerkennung)
Die Programmart (z. B. Jazz oder Nachrichten) erscheint in der Anzeige.
- RT** (Radiotext)
Textmeldungen mit Sonderinformationen des Senders.
Der Text läuft u. U. über die Anzeige.
- CT** (Vom Sender ausgestrahlte Uhrzeit)
Anzeige der vom Sender ausgestrahlten Uhrzeit.

Um Radiosender mit einem bestimmten Programmtyp zu suchen, drücken Sie die Taste **RDS/SET** auf der Fernbedienung. In der Anzeige erscheint der zuletzt eingestellte PTY. Drücken Sie einmal oder mehrmals die Taste **PTY**, um einen bevorzugten Programmtyp einzustellen. Halten Sie die Taste **⏮/⏭** gedrückt. Daraufhin startet der Tuner den automatischen Suchlauf. Sobald ein Sender gefunden wurde, wird der Suchlauf angehalten.

Klangeinstellungen

Klangmodus festlegen

Das System verfügt über eine Auswahl voreingestellter Equalizer-Modi. Die angezeigten Einträge für den Equalizer können je nach Klangquellen und Effekten variieren.

Über die Taste **EQUALIZER** auf der Fernbedienung kann der gewünschte Klangmodus eingestellt werden.

In der Anzeige	Beschreibung
MERIDIAN	Dank der MERIDIAN-Technologie genießen Sie ein erstklassiges Klangerlebnis.
BASS (BASS BLAST) Oder BASS+ (BASS BLAST+)	Verstärkt den Bass und Starken Sound
POP CLASSIC ROCK JAZZ	Einstellung einer aufregenden Klangatmosphäre für ein Gefühl wie in einem tatsächlichen Rock-, Pop-, Jazz- oder Klassik-Konzert.
FOOT BALL	Du kannst den Equalizer FOOTBALL STADIUM genießen.
STANDARD	Klang optimieren.

! Hinweis

Drücken Sie an Ihrem Gerät auf **MERIDIAN EQ**, um direkt zum MERIDIAN-Equalizer zu gelangen.

Wählen Sie mit den Tasten **SPECIAL EQ** auf der Fernbedienung bzw. **SPECIAL EQ / BASS BLAST** (oder **BASS BLAST+**) am Gerät einen gewünschten Klangmodus.

In der Anzeige	Land	Beschreibung
FUNK, REGUETON, SAMBA, MERENGUE, AXE, SALSA, SERTANEJO, FORRO	Lateinamerika	Ein optimierter Equalizer für die jeweils bevorzugte Musikrichtung in jeder Region.
ARABIC	Naher Osten	
DANGDUT	Indonesien	
AFRO	Afrika	
INDIA	Indien	

! Hinweis

Durch drücken und halten von **SPECIAL EQ / BASS BLAST** (oder **BASS BLAST+**) für 5 Sekunden auf der Einheit. Dann können Sie direkt den **BASS (BASS BLAST)** oder **BASS+ (BASS BLAST+)** Effekt auswählen.

USER EQ einstellen

Der Klang für die Bässe, Mitteltöne und Höhen kann nach Wunsch eingestellt werden.

1. Drücken Sie die Taste **USER EQ** am Gerät. Die Meldung "USER EQ" erscheint im Anzeigefenster.
2. Drücken Sie mehrmals die Taste **USER EQ** am Gerät, bis die gewünschte Einstellung im Anzeigefenster erscheint.
3. Stellen Sie mit dem Regler **REAL SCRATCHER / SEARCH & LEVEL CONTROL** am Gerät den gewünschten Wert ein.

Erweiterte Funktionen

USB-Aufnahme

Sie haben die Möglichkeit, verschiedene Tonquellen auf einem USB-Gerät aufzunehmen (CD, USB 1, USB 2, AUX 1, AUX 2, RADIO)

1. Verbinden Sie das USB-Gerät mit dem Anschluss RECORD PORT an der Anlage.
2. Wählen Sie mit der Taste **F** die gewünschte Funktion zur Aufnahme aus.
3. Drücken Sie zum Starten der Aufnahme die Taste **USB REC** auf der Fernbedienung bzw. **USB REC / DEMO** am Gerät.

Funktion	Status	Ergebnis
CD, USB 1, USB 2	Wiedergabe/ Pause	Aufnahme bis Stop
	Pause Stop (Seite 38)	Schnellaufnahme des aktuellen Titels
	Stop	Schnellaufnahme aller Titel In den folgenden Fällen ist die Funktion eingeschränkt. - Nach einer Dateisuche (Seite 20), Schnellaufnahme eines indizierten Titels - Nur während der Dateiname auf dem Bildschirm gezeigt wird, Schnellaufnahme Alle Titel im Ordner Ordner Suchmodus wird freigegeben, wenn für einige Sekunden keine Knopfeneingabe nach Eingabe des Ordner Suchmodus stattfindet. (Seite 20) - Nach dem Aktivieren von JUKE BOX (Seite 37), Schnellaufnahme aller Titel der JUKE BOX.
AUX 1, AUX 2, RADIO, MIXER ON/DJ STAR ON Modus	-	Aufnahme bis Stop.

Um die Aufnahme anzuhalten

Drücken Sie zum Stopp der Aufnahme die Taste **USB REC** auf der Fernbedienung bzw. **USB REC / DEMO** auf dem Gerät.

Bitrate für die Aufnahme auswählen

1. Halten Sie die Taste **USB REC** auf der Fernbedienung bzw. **USB REC / DEMO** am Gerät drei Sekunden lang gedrückt.
2. Drücken Sie **KK/▷** auf der Fernbedienung oder **KK/▷** auf Seite 1 des Geräts, um eine Bitrate auszuwählen.
3. Drücken Sie zum Übernehmen der Einstellungen die Taste **USB REC** auf der Fernbedienung bzw. **USB REC / DEMO** am Gerät.

Die unerlaubte Vervielfältigung kopiergeschützter Inhalte, einschließlich Computerprogrammen, Dateien, Sendungen und Tonaufnahmen, stellt eine Verletzung des Urheberrechts dar und wird strafrechtlich verfolgt.
Dieses Gerät sollte nicht für solche Zwecke eingesetzt werden.

**Zeigen Sie Verantwortung
Beachten Sie das Urheberrecht**

Hinweis

- Für eine störungsfreie Aufnahme von auf einer CD gespeicherten Musiktiteln auf einem USB-Gerät wird der Klangpegel am Ausgang automatisch herabgesetzt.
- Während der Aufnahme kann die Lautstärke zwischen MIN und 30 eingestellt werden. (Nur CD-Funktion)
- Beim Anhalten einer Aufnahme wird nur die bis dahin aufgezeichnete Aufnahme gespeichert. (Ausgenommen beim Aufnehmen von MP3-/WMA-Dateien, die sich im STOP-Zustand befinden.)
- Das USB-Gerät niemals während einer USB-Aufnahme trennen oder ausschalten. Ansonsten verbleibt eine unvollständige Aufnahme-Datei auf dem PC.
- Falls keine USB-Aufnahme möglich ist, erscheint die Meldung "NO USB", "ERROR", "USB FULL", "NOT SUPPORT" oder "FILE MAX" im Anzeigefenster.
- Multi-Kartenleser oder externe Festplatten können nicht als USB-Aufnahmegeräte genutzt werden.
- Längere Aufnahmen werden nach etwa 512 MB Aufnahmespeicher beendet.

Hinweis

- Sie können verschiedene Soundquellen mit DJ EFFECT, DJ SCRATCHER, DJ PAD, REAL SCRATCHER, CUE oder MIC aufzeichnen. (Im Modus MIXER/DJ STAR OFF, außer bei USB/CD im Stopp-Status.)
- Über Mikrofon aufgenommene Musik kann über die Mikrofonlautstärke geregelt werden.
- Es können maximal 2000 Dateien gespeichert werden.
- Bei nicht unterstützten MP3-/WMA-Dateien wird die Dateiaufnahme u. U. abgebrochen.
- Beim Starten der Aufnahme während der Wiedergabe wird der aktuelle Titel wiedergegeben.
- Wenn die Funktion auf BLUETOOTH oder LG TV eingestellt ist, steht die Aufnahme im Modus MIXER ON zur Verfügung.
- Die Funktion VOICE CANCELLER bzw. KEY CHANGER wird zurückgesetzt, sobald die Aufnahmefunktion bei aktivierter Funktion VOICE CANCELLER bzw. KEY CHANGER genutzt wird.
- Die Funktion VOICE CANCELLER bzw. KEY CHANGER kann nicht während einer Aufnahme nicht genutzt werden.
- Aufnahme-Dateien werden wie folgt gespeichert.

AUDIO CD	MP3/WMA
Wiedergabe oder Pause ■ CD_REC AUDIO_0001 AUDIO_0002 : :	Wiedergabe oder Pause ■ FILE_REC AUDIO_0001 AUDIO_0002 : :
Sonstiger Status ■ CD_REC TRACK_0001 TRACK_0002 : :	Sonstiger Status ■ FILE_REC ABC(File name) DEF(File name) : :
Weitere Quellen*	Tuner
■ OTHERS_REC AUDIO_0001 AUDIO_0002 : :	■ TUNER_REC AUDIO_0001_107-7FM : :
MIXER / DJ STAR ON Modus	
■ DJ_MIX_REC MIX_0001 MIX_0002 : :	

*: AUX usw.

Tuner: Die aktuell aufgenommene Frequenz wird angezeigt.

JUKE BOX-Wiedergabe

Die Funktion JUKE BOX ermöglicht die Erstellung einer Wiedergabeliste der bevorzugten Songs/Dateien einer CD. Sie können eine Wiedergabeliste mit bis zu 100 Songs/Dateien eingeben.

JUKE BOX-Liste erstellen

1. Halten Sie die Taste **JUKEBOX / MEMORY** auf der Fernbedienung gedrückt, um den Bearbeitungsmodus aufzurufen.
(Die Wiedergabe wird beim Drücken der Taste **JUKEBOX/MEMORY** auf der Fernbedienung angehalten.)
2. Wählen Sie einen Titel/Ordner durch drücken von **KK/▷** auf der Fernbedienung.
3. Drücken Sie die Taste **JUKEBOX/MEMORY** auf der Fernbedienung, um den Track/die Datei zu speichern.
4. Wiederholen Sie die Schritte 2 und 3, um weitere Tracks/Dateien zu speichern.
(Diese Liste kann durch Drücken der Taste **PRESET-FOLDER ^/V** auf der Fernbedienung bearbeitet werden, um eine JUKE BOX-Programmplatznummer festzulegen.)
5. Drücken Sie nochmals die Taste **JUKEBOX/ MEMORY** auf der Fernbedienung.

Drücken Sie zur Wiedergabe der programmierten JUKE BOX-Liste die Taste **▷** auf der Fernbedienung.

! Hinweis

Nach dem Erstellen oder Ändern der JUKE BOX-Liste wird die Betriebsart REPEAT deaktiviert.

JUKE BOX-Wiedergabe

Drücken Sie die Taste **JUKEBOX/MEMORY** auf der Fernbedienung. Die Meldung "JUKEBOX ON" erscheint im Anzeigefenster.

Um die JUKE BOX Liste abzuspielen, drücken Sie **▷** auf der Fernbedienung.

Drücken Sie zum Abbrechen einmal die Taste **JUKEBOX/MEMORY** auf der Fernbedienung. Die Meldung "JUKEBOX OFF" erscheint im Anzeigefenster.

JUKE BOX bearbeiten

1. Drücken und Halten Sie **JUKEBOX/MEMORY** auf der Fernbedienung, um den Bearbeitungsmodus zu erhalten.
(Die Wiedergabe wird beim Drücken der Taste **JUKEBOX/MEMORY** auf der Fernbedienung angehalten.)

2. Drücken Sie zum Bearbeiten eines Tracks/einer Datei die Taste **PRESET-FOLDER ^/V** auf der Fernbedienung.
3. Drücken Sie **KK/▷** auf der Fernbedienung.
4. Drücken Sie die Taste **JUKEBOX/MEMORY** auf der Fernbedienung.
5. Wiederholen Sie die Schritte 2 und 4, um weitere Tracks/Dateien zu speichern.
6. Drücken Sie nochmals die Taste **JUKEBOX/ MEMORY** auf der Fernbedienung.

Drücken Sie zur Wiedergabe der programmierten JUKE BOX-Liste die Taste **▷** auf der Fernbedienung.

JUKE BOX-Liste löschen

Das Löschen ist nur im Bearbeitungsmodus möglich.

1. Halten Sie die Taste **JUKE BOX / MEMORY** auf der Fernbedienung gedrückt, um den Bearbeitungsmodus aufzurufen.
Oder
Drücken Sie **DELETE** auf der Fernbedienung während JUKE BOX gespielt wird, um in den Bearbeitungsmodus zu gelangen.
2. Drücken Sie zur Auswahl eines Titels mehrmals die Taste **PRESET-FOLDER ^/V** auf der Fernbedienung.
3. Drücken Sie zum Löschen eines ausgewählten Titels die Taste **DELETE** auf der Fernbedienung.

! Hinweis

- Falls keine JUKE BOX-Liste vorhanden ist, erscheint beim Drücken der Taste **JUKEBOX/ MEMORY** die Meldung "JUKEBOX NO PROGRAM" im Anzeigefenster.
- In folgenden Fällen wird die JUKE BOX deaktiviert.
 - Wechsel zu einer anderen Funktion.
 - Wenn das Gerät aus. und wieder eingeschaltet wurde.
 - Wenn eine der Nummertasten auf der Fernbedienung gedrückt wurde.
 - Eine Datei kann über **SEARCH** und **REAL SCRATCHER / SEARCH & LEVEL CONTROL** am Gerät wiedergegeben werden.
- In folgenden Fällen wird die JUKE BOX gelöscht.
 - CD herausnehmen.

Weitere Funktionen

Ton vorübergehend stummschalten

Drücken Sie zum Stummschalten des Tons die Taste  auf der Fernbedienung.

Das Gerät kann stummgeschaltet werden, falls z. B. das Telefon klingelt. Daraufhin erscheint das Symbol "X" im Anzeigefenster.

Um die Stummschaltung aufzuheben, drücken Sie nochmals die Taste  auf der Fernbedienung oder ändern Sie die Lautstärke.

DRC (Dynamische Reichweitenkontrolle)

Für einen klaren Klang bei geringer Lautstärke und zur Vermeidung plötzlich auftretender, lauter Geräusche (nur Dolby Digital).

Drücken Sie **DI** in der OPTICAL Funktion um diese Funktion Ein oder Aus zu schalten.

In der Anzeige	Beschreibung
DRC ON	Die DRC-Funktion ist aktiviert.
DRC OFF	Die DRC-Funktion ist deaktiviert.



Hinweis

Diese Funktion funktioniert nur in der OPTICAL Funktion

KINDERSICHERUNG

Diese Funktion dient zur Vermeidung einer zu hohen Lautstärke des Gerätes beim Einschalten.

Um die CHILDSAFE zu aktivieren, halten Sie die Taste **OK** am Gerät gedrückt, während die Lautstärke des Gerätes auf "MIN" eingestellt ist.

Bei aktivierter CHILDSAFE wird die Lautstärke schrittweise erhöht.

Um die CHILDSAFE zu deaktivieren, halten Sie die Taste **OK** am Gerät gedrückt, während die Lautstärke des Gerätes auf "MIN" eingestellt und die Kindersicherung aktiviert ist.



Hinweis

Während der Funktion CD, USB oder BLUETOOTH wird die CHILDSAFE erst zwei Minuten nach dem Einschalten des Gerätes aktiviert, auch wenn diese aktiviert ist.

DEMO

Drücken Sie bei ausgeschaltetem Gerät einmal die Taste **USB REC / DEMO** am Gerät. Daraufhin schaltet sich das Gerät ein und die einzelnen Funktionen werden im Anzeigefenster zusammen mit dem Demo-Ton vorgeführt. Um die DEMO-Funktion zu beenden, drücken Sie nochmals die Taste **USB REC / DEMO** am Gerät.

Pause Stop

Diese Einheit nimmt von dem Punkt aus auf, wo Sie den  gedrückt haben, je nach Diskette oder USB

Wenn sie  zweimal drücken, wird diese Einheit den angehaltenen Punkt löschen.

Benutzung der TV Fernbedienung.

Sie können einige Funktionen dieser Einheit mit Ihrer Fernbedienung steuern, auch wenn diese von einem anderen Hersteller kommt. Kontrollierbare Funktionen sind Lautstärke +/- und Stumm

Drücken und halten Sie  auf der Fernbedienung für ca. 3 Sekunden in der OPTICAL Funktion um diese Funktion Ein oder Auszuschalten.

In der Anzeige	Beschreibung
TV REMOTE ON	TV REMOTE-Funktion wird aktiviert.
TV REMOTE OFF	TV REMOTE-Funktion wird deaktiviert.

Hinweis

- Unterstützte TV-Hersteller

LG	Panasonic	Philips	Samsung
Sharp	Sony	Toshiba	Vizio

- Stellen Sie sicher, dass die Tonausgabe Ihres Fernsehgerätes auf [Externer Lautsprecher] eingestellt ist.
- Je nach Fernbedienung ist diese Funktion u. U. nicht störungsfrei möglich.
- Diese Funktion kann nicht mit der Magic-Fernbedienung des LG Fernsehgerätes genutzt werden.
- Diese Funktion funktioniert nur in der OPTICAL Funktion

Verwendung eines Mikrofons

1. Schließen Sie das Mikrofon an die MIC-Buchse an.
2. Starten Sie die Wiedergabe des gewünschten Musiktitels.
3. Singen Sie mit als Begleitung. Stellen Sie die Mikrofon-Lautstärke ein, indem Sie an dem Gerät **MIC VOLUME** im oder gegen den Uhrzeigersinn drehen.

Hinweis

- Falls kein Mikrofon verwendet wird, stellen Sie die Mikrofonlautstärke MIC minimal ein oder schalten Sie das Mikrofon MIC aus und ziehen Sie es von der Mikrofonbuchse MIC ab.
- Falls das Mikrofon zu nahe an die Lautsprecher gehalten wird, können Rückkopplungen entstehen. In diesem Fall, entfernen Sie das Mikrofon von den Lautsprechern oder verringern Sie die Lautstärke, indem Sie **MIC VOLUME** an dem Gerät betätigen.
- Ist der Sound über das Mikrofon extrem laut, kann dieser verzerrt sein. In diesem Fall drehen Sie **MIC VOLUME** an dem Gerät auf das Minimum.
- Über die Taste **MIC ECHO** kann der Ton des Mikrofons mit einem Echo-Effekt unterlegt werden.

STIMME AUSBLENDEN

Sie können die Stimmtöne während dem Abspielen von verschiedenen Eingabequellen reduzieren.

Drücken Sie die Taste **VOICE CANCELLER**, so dass die Anzeige "VOICE CANCELLER ON" im Anzeigefenster erscheint.

Drücken Sie diese Taste **VOICE CANCELLER** zum Beenden der Funktion erneut.

Die Qualität der Funktion VOICE CANCELLER kann je nach Aufnahmequalität der Musikdateien variieren.

! Hinweis

- Diese Funktion ist für CD, USB oder BLUETOOTH verfügbar.
- Falls eine Funktion nicht möglich ist, erscheint die Meldung "NOT SUPPORT" im Anzeigefenster.
- Diese Funktion steht nur bei angeschlossenem Mikrofon zur Verfügung.
- Wenn kein Mikrofon angeschlossen ist, erscheint die Meldung "PLEASE INSERT MIC" im Anzeigefenster.
- Diese Funktion ist im mono-Betrieb nicht möglich.
- Zur Initialisierung wechseln Sie die Funktion oder ziehen Sie das Mikrofon ab.
- Diese Funktion kann je nach Status des angeschlossenen Gerätes u. U. nicht initialisiert werden.

TONARTWECHSEL

Die Tonart kann in 9 Stufen eingestellt werden (4 Stufen nach oben, 4 Stufen nach unten sowie Original-Tonart).

- Um die Klangwiedergabe zu verbessern, drücken Sie nacheinander mehrmals die Taste **KEY CHANGER (#)** auf der Fernbedienung oder **KEY CHANGER** auf dem Gerät und drehen den Regler **MIC VOLUME** bei der Wiedergabe nach rechts.
- Um die Klangwiedergabe dumpfer zu machen, drücken Sie mehrfach die Taste **KEY CHANGER (b)** oder die Taste **KEY CHANGER** auf dem Gerät und drehen dann während der Wiedergabe den Regler **MIC VOLUME** nach rechts.

! Hinweis

- Diese Funktion ist für CD, USB oder BLUETOOTH verfügbar.
- Zur Initialisierung wechseln Sie die Funktion, ziehen Sie das Mikrofon ab oder ändern Sie den Musiktitel.
- Diese Funktion kann je nach angeschlossenem Gerät u. U. nicht initialisiert werden.
- Falls eine Funktion nicht möglich ist, erscheint die Meldung "NOT SUPPORT" im Anzeigefenster.
- Wenn kein Mikrofon angeschlossen ist, erscheint die Meldung "PLEASE INSERT MIC" im Anzeigefenster.

VOCAL EFFECTS (Stimmeffekte)

Beim Anschluss eines Mikrofons an die MIC-Buchse kann die Karaoke-Funktion für verschiedenen Quellen verwendet werden.

Um verschiedene Zustände auszuwählen, drücken Sie mehrfach **VOCAL EFFECTS** oder drücken Sie **VOCAL EFFECTS** und sobald auf dem Bildschirm der **VOCAL EFFECTS MODE** erscheint, drehen Sie **REAL SCRATCHER / SEARCH & LEVEL CONTROL** an dem Gerät.

BASS → SOPRANO → HELIUM → ROBOT → DUET MAN → DUET WOMAN → BASS ECHO1 → SOPRANO ECHO1 → HELIUM ECHO1 → ROBOT ECHO1 → DUET MAN1 → DUET WOMAN1 → BASS ECHO2 → SOPRANO ECHO2 → HELIUM ECHO2 → ROBOT ECHO2 → DUET MAN2 → DUET WOMAN2 → OFF

! Hinweis

- Wenn kein Mikrophon angeschlossen ist, erscheint die Meldung "PLEASE INSERT MIC" im Anzeigefenster.
- Wenn Sie **KEY CHANGER**, **DJ EFFECT** oder **MIC ECHO** auf der Einheit im **VOCAL EFFECTS** Modus drücken, nachdem Sie die aktuelle **VOCAL EFFECTS** gesichert haben, schalten Sie den **VOCAL EFFECTS** Modus aus und nutzen Sie den **KEY CHANGER**, **DJ EFFECT** oder **ECHO** Modus.
- Um den **VOCAL EFFECTS** Modus auszuschalten, halten Sie **VOCAL EFFECTS** gedrückt.

ECHO (Echo)

Wenn du dein Mikrophon an die MIC-Buchse anschließt und die Taste **MIC ECHO** drückst, kann dem Mikrophon ein Echo-Effekt hinzugefügt werden.

ECHO MODE 1 → ECHO MODE 2 → ECHO OFF

! Hinweis

- Wenn kein Mikrophon angeschlossen ist, erscheint die Meldung "INSERT MIC" im Anzeigefenster.
- Beim Drücken der Taste **VOCAL EFFECTS** im **ECHO**-Modus wird der aktuelle **ECHO**-Modus gespeichert, der **ECHO**-Modus wird beendet und der **VOCAL EFFECTS**-Modus wird aufgerufen. Beim erneuten Drücken auf **MIC ECHO** wird der aktuelle **VOCAL EFFECTS**-Modus gespeichert und der **ECHO**-Modus aufgerufen.

Verwendung des H/P MODE

Dieses System verfügt über eine Kopfhörerüberwachung.

Drücken Sie die Taste **H/P MODE**, um Musik über die Kopfhörer zu hören. Drücken Sie die Taste **H/P VOLUME** und stellen Sie mit dem Regler **VOLUME** die Lautstärke ein.

Drücken Sie beim Mischen die Taste **H/P MODE**, um einen Überwachungsmodus auszuwählen. Beim Mischen kann die Musik über Quelle A oder Quelle B gemischt oder wiedergegeben werden.

! Hinweis

- Nicht kompatibel mit 4-poligem Anschluss.

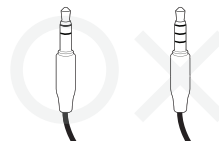

- Bei Auswahl einer Ausgabequelle im **MIXER / DJ STAR ON**-Modus werden keine Wiedergabeeffekte (außer **TEMPO**) für die Ausgabe über Kopfhörer übernommen.
- Beim Ausschalten des Gerätes oder bei einem Wechsel zum **MIXER / DJ STAR OFF**-Modus wird der ausgewählte **H/P MODE** abgebrochen.

BELEUCHTUNG

Diese Funktion ermöglicht Ihnen eine Party-Atmosphäre über das Einsetzen der Beleuchtung an dem Gerät.

Drücken Sie **LIGHTING** auf der Einheit wiederholt, oder drücken Sie **LIGHTING** auf der Einheit und dann drehen Sie **REAL SCRATCHER / SEARCH & MULTI** auf der Einheit.

PARTY → WATER → FOREST → (MY STYLE) → OFF

! Hinweis

- Die Beleuchtungsfunktion ist in allen Zuständen verfügbar.
- Der Lighting-Mode verfällt in seinen vorherigen Modus, wenn Sie zunächst **LIGHTING** drücken und dann erneut **LIGHTING** drücken, um den Modus zu ändern.
- Wollen Sie MY STYLE nutzen, müssen Sie mit der "LG XBOOM"-App eine Quelle registrieren.
- Schauen Sie nicht direkt in die Lichtquelle, wenn **LIGHTING** eingeschaltet ist.
- Wenn die Beleuchtungshelligkeit blendet, schalten Sie die Zimmerbeleuchtung ein oder schalten Sie **LIGHTING** aus.
- Um die obere oder untere Beleuchtung LED Ein oder Aus zu schalten, drücken und halten Sie **LIGHTING** auf der Einheit für 3 Sekunden

In der Anzeige	Beschreibung
FLASH ON	Die obere und untere Beleuchtungs-LED leuchtet auf.
FLASH OFF	Die obere und untere Beleuchtungs-LED erlischt.

Einstellen des Sleep-Timers

Drücken Sie mehrmals die Taste **SLEEP** auf der Fernbedienung, um die Zeit bis zum Ausschalten des Gerätes zwischen 10 und 180 Minuten einzustellen. Nach Ablauf dieser Zeit wird das Gerät ausgeschaltet.

Um die Schlaffunktion aufzuheben, drücken sie wiederholt **SLEEP** auf der Fernbedienung, bis "SLEEP OFF" erscheint.

! Hinweis

- Die verbleibende Zeit bis zum Ausschalten des Gerätes kann angezeigt werden. Drücken Sie die Taste **SLEEP** auf der Fernbedienung, um die verbleibende Zeit anzuzeigen oder zu ändern.
- Die verbleibende Zeit bearbeitet werden, wenn diese oder die Meldung "DIMMER ON" angezeigt wird.

Dimmer

Drücken Sie einmal die Taste **SLEEP** auf der Fernbedienung.

Das Anzeigefenster wird um die Hälfte verdunkelt. Um abzubrechen, drücken Sie mehrmals die Taste **SLEEP** auf der Fernbedienung, bis „SLEEP OFF“ erscheint.

! Hinweis

Bei Verwendung des Dimmers erlöschen sämtliche Anzeigen.

Automatisches Ausschalten

Dieses Gerät schaltet sich selbst aus, um den Energieverbrauch zu senken, wenn das Hauptgerät nicht mit einem Zusatzgerät verbunden ist oder 15 Minuten lang nicht bedient wurde.

Das Gerät schaltet sich sechs Stunden ab, falls das Hauptgerät über die Analogeingänge mit einem anderen Gerät verbunden ist.

Die automatische Abschaltfunktion wird nur auf die MAIN-Einheit angewendet, wenn eine WIRELESS PARTY LINK-Verbindung besteht. Bei der OTHER-Einheit ist die automatische Abschaltung nach dem Trennen der OTHER Einheit und der MAIN Einheit verfügbar.

Trennen der Wireless-Netzwerkverbindung oder des Wireless-Gerätes.

Halten Sie zum Ausschalten des Gerätes den Netzschalter mindestens fünf Sekunden lang gedrückt.

AUTO POWER Ein

Dieses Gerät wird über die folgenden Eingangsquellen automatisch eingeschaltet: LG TV, **Bluetooth** oder Optisch.

Beim Einschalten eines mit diesem Gerät verbundenen Fernsehgerätes erkennt das Gerät das Eingangssignal und wählt die entsprechende Funktion aus. Der Ton wird über das Gerät ausgegeben.

Beim Versuch der Verbindungsherstellung mit einem **Bluetooth**-Gerät schaltet sich dieses Gerät ein und stellt eine Verbindung zu Ihrem **Bluetooth**-Gerät her. Jetzt können Sie die Musikwiedergabe starten.

Wenn Sie diese Einheit jedes Mal durch Drücken von  für 5 Sekunden ausschalten, können Sie die AUTO POWER Funktion Ein oder Ausschalten.

In der Anzeige	Beschreibung
AUTO POWER ON	AUTO POWER Funktion ist eingeschaltet
AUTO POWER OFF	AUTO POWER Funktion ist ausgeschaltet

Hinweis

- Je nach angeschlossenem Gerät ist diese Funktion u. U. nicht verfügbar.
- Je nach verbundenem Gerät schaltet sich das Gerät ein, die **Bluetooth**-Funktion wird u. U. jedoch nicht verbunden.
- Wenn die **Bluetooth**-Verbindung durch dieses Gerät getrennt wird, versuchen bestimmte **Bluetooth**-Geräte fortwährend, die Verbindung zu diesem Gerät wiederherzustellen. Daher wird empfohlen, die Verbindung vor dem Ausschalten des Gerätes zu trennen.
- Beim Verbindungsaufbau zur "LG XBOOM"-App wird die **Bluetooth**-Funktion dieses Gerätes aktiviert.
- Beim Einschalten des Gerätes über LG TV oder die **Bluetooth**-Funktion schaltet sich dieses Gerät ein.
- Falls Sie bereits eine Verbindung zu diesem Gerät hergestellt haben, kann dieses Gerät automatisch über eine der Eingangsquellen eingeschaltet werden.
- Wenn Sie die Einheit direkt ausgeschaltet haben, kann Sie nicht durch AUTO POWER eingeschaltet werden. Die Einheit kann aber durch AUTO POWER eingeschaltet werden, wenn ein Optisches Signal nach 5 Sekunden ohne Signal kommt.

Automatische Funktionswahl

Diese Einheit erkennt Eingabesignale wie Optical, **Bluetooth**, LG TV und Aux 1 und ändert sie automatisch in die passende Funktion.

Herstellen der Verbindung zum Bluetooth-Gerät

Beim Versuch der Verbindung dieses Gerätes mit Ihrem **Bluetooth**-Gerät wird die **Bluetooth**-Funktion ausgewählt. Starten Sie die Musikwiedergabe auf Ihrem **Bluetooth**-Gerät.

Wenn das Stereokabel an der Buchse AUX IN 1 (3,5 mm) angeschlossen ist.

Bei Anschluss eines tragbaren Gerätes an die PORT. IN-Buchse wird die Funktion PORTABLE aktiviert. Starten Sie die Musikwiedergabe auf Ihrem tragbaren Gerät.

Wenn optische Signal empfangen werden

Beim Einschalten eines, mit dieser Einheit über ein optisches Kabel verbunden externen Geräts, ändert diese Einheit die Funktion in Optisch. Sie hören dann den Sound von Ihrem Gerät.

Bei verbundenem LG TV-Gerät

Beim Einschalten Ihres mit LG Sound Sync (Wireless-Verbindung) verbundenen LG TV-Gerätes wechselt dieses Gerät zur Funktion LG TV. Der Ton Ihres Fernsehgerätes wird nun ausgegeben.



Hinweis

- Diese Funktion ist während einer Aufnahme oder während eines Löschvorgangs nicht möglich.
- Diese Funktion ist nur für Geräte verfügbar, die bereits zuvor verbunden wurden.
- Wenn die Sperre der **Bluetooth**-Verbindung aktiviert ist, ist die **Bluetooth**- und LG TV-Verbindung nur über die **Bluetooth**- und LG TV-Funktion verfügbar. (Seite 29)
- LG Klang Synchronisation (Optisch) wird entsprechend der OPTICAL-Funktion geändert.

Uhrzeit einstellen

1. Schalten Sie das Gerät ein.
2. Halten Sie die Taste **CLOCK** auf der Fernbedienung gedrückt.
3. Wählen Sie mit den Tasten **◀◀/▶▶** auf der Fernbedienung den Uhrzeitmodus aus.
- AM 12:00 (für Anzeige von AM und PM) oder 0:00 (für 24-Stunden-Anzeige).
4. Drücken Sie zur Bestätigung Ihrer Auswahl die Taste **RDS/SET** auf der Fernbedienung.
5. Stellen Sie mit den Tasten **◀◀/▶▶** auf der Fernbedienung die Stunde ein.
6. Drücken Sie die Taste **RDS/SET** auf der Fernbedienung.
7. Stellen Sie mit den Tasten **◀◀/▶▶** auf der Fernbedienung die Minuten ein.
8. Drücken Sie die Taste **RDS/SET** auf der Fernbedienung.

Uhrzeit über die "LG XBOOM"-App einstellen

Installieren Sie die "LG XBOOM"-App auf Ihrem Android-Gerät. (Seite 30-31)

Die Uhrzeit des Gerätes wird bei Aktivierung der **Bluetooth**-Verbindung über die "LG XBOOM"-App automatisch synchronisiert.

Player als Wecker verwenden

1. Schalten Sie das Gerät ein.
2. Halten Sie die Taste **ALARM** auf der Fernbedienung gedrückt.
3. Drücken Sie die Tasten **◀◀/▶▶** auf der Fernbedienung, um die Stunden und Minuten zu ändern und drücken Sie zum Speichern die Taste **RDS/SET** auf der Fernbedienung.
4. Wählen Sie mit den Tasten **◀◀/▶▶** auf der Fernbedienung eine Funktion aus und drücken Sie zum Speichern die Taste **RDS/SET** auf der Fernbedienung.
-Wählen Sie im Tuner mit den Tasten **◀◀/▶▶** auf der Fernbedienung eine Speicherplatznummer aus und drücken Sie die Taste **RDS/SET** auf der Fernbedienung.
Sollte keine Speicherplatznummer verfügbar sein, wird dieser Schritt übersprungen.
5. Stellen Sie mit den Tasten **◀◀/▶▶** auf der Fernbedienung die Lautstärke ein und drücken Sie zum Speichern die Taste **RDS/SET** auf der Fernbedienung.

! Hinweis

- Die eingestellte Uhrzeit kann durch Drücken der Taste **CLOCK** auf der Fernbedienung jederzeit und auch bei ausgeschaltetem Player angezeigt werden.
- Der Alarm kann nur bei korrekt eingestellter Uhrzeit genutzt werden.
- Das Alarm-Symbol "⌚" kann nach dem Einstellen der Uhrzeit und der Weckzeit durch Drücken der Taste **CLOCK** jederzeit und auch bei ausgeschaltetem Gerät angezeigt werden.
- Das Alarm-Symbol "⌚" kann nach dem Einstellen der Uhrzeit und der Alarmzeit durch Drücken der Taste **ALARM** jederzeit und auch bei ausgeschaltetem Player angezeigt werden.
- Um den ALARM ON/OFF-Modus auszuwählen, drücken Sie die Taste **ALARM**.

WIRELESS PARTY LINK Verbindung

Sie können den Sound mit zwei Lautsprechern wiedergeben. Wenn Sie die Funktion WIRELESS PARTY LINK nutzen wollen, müssen Sie einen weiteren Lautsprecher erwerben.

Er ist kompatibel mit einem Gerät, das WIRELESS PARTY LINK unterstützt.

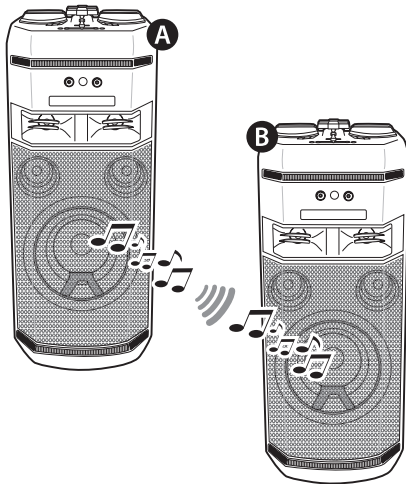

1. Drücken Sie die Taste **TWIN** am Gerät. Daraufhin erscheint die Meldung TWIN MODE ROLE SELECT im Anzeigefenster.
2. Drücken Sie **TWIN** auf der Einheit um MAIN oder OTHER auszuwählen.
 - Gerät **A** : Auswahl MAIN.
 - Gerät **B** : Auswahl OTHER.
 Zwei Geräte versuchen, eine Verbindung miteinander herzustellen.
3. Wenn diese Einheiten erfolgreich miteinander verbunden sind, erscheinen die verbundenen Gerätenamen in jeder Einheit.

! Hinweis

- Falls Sie die LG Sound Sync- oder OPTICAL-Verbindung verwenden, ist diese Funktion nicht verfügbar.
 - Falls Sie versuchen, WIRELESS PARTY LINK zu verbinden, während Sie die LG Sound Sync-Funktion oder die OPTICAL-Funktion verwenden, wird im Anzeigenfenster „NO SUPPORT“ angezeigt.
 - Falls Sie bei Verwendung von irgendeiner anderen Funktion in OPTICAL oder verbundenen LG Sound Sync/OPTICAL ändern, während Sie WIRELESS PARTY LINK verwenden, dann wird WIRELESS PARTY LINK freigegeben.
- Das Mikrofon kann nur mit dem OTHER-Gerät verwendet werden. Für OTHER-Geräte werden nur bestimmte Funktionen unterstützt.
- Beim Trennen der WIRELESS PARTY LINK-Verbindung wechselt das OTHER-Gerät zum BLUETOOTH-Betrieb.
- Bei fehlgeschlagener Verbindung erscheint die Meldung "FAILED" im Anzeigenfenster.
- Die Funktion Stummschalten wird auf beiden Geräten synchronisiert.
- Die WIRELESS PARTY LINK-Verbindung wird beim Ausschalten des Gerätes bzw. beim Drücken der Taste  **TWIN** am Gerät getrennt.
- Der Ton von MAIN- und OTHER-Gerät kann sich je nach Wiedergabeart oder -quelle unterscheiden.

! Hinweis

- Überprüfen Sie bei einer **Bluetooth**-Verbindung die folgenden Informationen.
 - Es kann nur ein **Bluetooth**-Gerät mit dem MAIN-Gerät verbunden werden. Mit dem OTHER-Gerät können keine **Bluetooth**-Geräte verbunden werden.
 - Die WIRELESS PARTY LINK-Verbindung wird nur für Geräte mit Android unterstützt. (Die WIRELESS PARTY LINK-Verbindung wird je nach den technischen Daten oder je nach Betriebssystem u. U. nicht unterstützt.)
 - WIRELESS PARTY LINK-Verbindungen werden von entfernbaaren/abnehmbaren **Bluetooth**-Geräten (z. B. Dongles) nicht unterstützt.
 - Während der Aufnahme oder eines Löschvorgangs kann bei bestehender WIRELESS PARTY LINK-Verbindung keine **Bluetooth**-Verbindung hergestellt werden.
 - Wann immer Sie WIRELESS PARTY LINK während der Wiedergabe eines verbundenen **Bluetooth**-Geräts verbinden, wird es, abhängig von der Telefonspezifikation, möglicherweise erneut verbunden.

Störungsbehebung

Allgemein

Störung	Ursache & Lösung
Das Gerät funktioniert nicht störungsfrei.	<ul style="list-style-type: none"> • Schalten Sie das Gerät und das angeschlossene Zusatzgerät aus (Fernseher, Woofer, DVD-Player, Verstärker usw.) und schalten Sie sie danach wieder ein. • Ziehen Sie das Netzkabel des Gerätes und des angeschlossenen Zusatzgerätes ab (Fernseher, Woofer, DVD-Player, Verstärker usw.) und versuchen Sie es noch einmal. • Beim Ausschalten des Gerätes werden die vorherigen Einstellungen u. U. nicht gespeichert.
Kein Strom.	<ul style="list-style-type: none"> • Das Netzkabel ist nicht angeschlossen. Schließen Sie das Netzkabel an. • Überprüfen Sie, ob die Stromversorgung möglich ist. Prüfen Sie die Bedingungen, indem Sie die elektronischen Geräte an der gleichen Netzsteckdose anschließen und betreiben.
Kein Ton.	<ul style="list-style-type: none"> • Überprüfen Sie, ob die richtige Funktion gewählt wurde. Drücken Sie die Funktionstaste und prüfen Sie, ob Sie die richtige Funktion ausgewählt haben.
Das Gerät startet die Wiedergabe nicht.	<ul style="list-style-type: none"> • Es ist eine nicht spielbare Disc eingelegt. Überprüfen Sie die Spielbarkeit der Disc. • Es ist keine Disc eingelegt. Legen Sie eine Disc ein. • Die Disc ist verschmutzt. Reinigen Sie die Disc. (Seite 52) • Die Disc wurde falsch herum eingelegt. Legen Sie eine Disc mit dem Etikett oder der bedruckten Seite nach oben ein.
Radiosender können nicht eingestellt werden.	<ul style="list-style-type: none"> • Die Antenne ist falsch ausgerichtet oder angeschlossen. Schließen Sie die Antenne fest an. • Die Signalstärke der Radiosender ist zu gering. Stellen Sie die Sender manuell ein. • Es wurden keine Radiosender gespeichert oder die Speicherplatztasten wurden gelöscht (beim Durchsuchen der voreingestellten Sender). Speichern Sie einige Radiosender nach den Anleitungen auf Seite 32.

Störung	Ursache & Lösung
Die Fernbedienung funktioniert nicht richtig.	<ul style="list-style-type: none"> Die Fernbedienung ist zu weit vom Gerät entfernt. Die Fernbedienung sollte innerhalb einer Reichweite von 7 m zum Gerät verwendet werden. Es befindet sich ein Hindernis zwischen der Fernbedienung und dem Gerät. Entfernen Sie dieses Hindernis. Die Batterien der Fernbedienung sind erschöpft. Tauschen Sie die Batterien gegen neue aus.
Keine Lautsprecherbeleuchtung	<ul style="list-style-type: none"> Überprüfen Sie die Lichteffekte, indem Sie LIGHTING drücken. (Seite 42)
LG Sound Sync funktioniert nicht.	<ul style="list-style-type: none"> Überprüfen Sie, ob Ihr LG TV-Gerät die Funktion LG Sound Sync unterstützt. Überprüfen Sie die Verbindung von LG Sound Sync. Überprüfen Sie die Lautstärkeeinstellung Ihres Fernsehgerätes und dieses Gerätes.
Die Funktion AUTO POWER funktioniert nicht.	<ul style="list-style-type: none"> Prüfen Sie die Verbindung des externen Geräts, beispielsweise des TV-Geräts oder Bluetooth-Geräts. Je nach angeschlossenem Gerät ist diese Funktion u. U. nicht verfügbar.

HINWEISE für den Demo-Modus

Störung	Ursache & Lösung
Die Eingangsquelle kann nicht mit der Taste 'F' geändert werden, beispielsweise auf BT (BLUETOOTH), USB usw. In der Anzeige wird nur der Modus DEMO angezeigt.	<ul style="list-style-type: none"> Drücken Sie die Taste 'DEMO' auf dem Produktbasisteil 15 Sekunden lang.
Die Fernbedienung funktioniert nicht richtig.	

Allgemeine Technische Daten

Allgemein	
Stromversorgung	Siehe das Hauptetikett am Gerät.
Leistungsaufnahme	Siehe das Hauptetikett am Gerät.
	Netzwerk-Bereitschaftsbetrieb: 0,5 W (Wenn sämtliche Netzwerkanschlüsse aktiviert sind.)
Abmessungen (B x H x T)	Ca. 430,0 mm x 1050,0 mm x 400,0 mm
Betriebstemperatur	5 °C bis 35 °C
Feuchtigkeit	5 % bis 60 % RH

Eingänge	
Digitaler Audioeingang (OPTICAL IN)	3,3 V (p-p), Optische Buchse x 1
Analoger Audioeingang (AUX IN 2)	2,0 Vrms (1 kHz, 0 dB), 600 Ω , Cinch-Buchse (L, R) x 1
Portable in (AUX IN 1)	1,0 Vrms (3,5 mm Stereo-Buchse) x 1
Mikrofon (MIC 1/2)	Empfindlichkeit 20 mV (1 kHz), 6,3 mm Buchse x 2

Tuner	
UKW-Empfangsbereich	87,5 bis 108,0 MHz oder 87,50 bis 108,00 MHz

System	
Frequenzgang	100 bis 20.000 Hz
Störabstand	Mehr als 75 dB
Dynamikbereich	Mehr als 80 dB
Stromversorgung über Bus (USB)	5 V $\overline{\text{---}}$ 500 mA
Unterstützte Sampling-Frequenz für den digitalen Audioeingang	32 kHz, 44.1 kHz, 48 kHz, 88.2 kHz, 96 kHz
Unterstützte digitale Audio-Eingangsformate	Dolby Audio, PCM

Verstärker (Mittlere Ausgangsleistung)	
Gesamt-Ausgangsleistung	2,000 W RMS
HOCH	550 W RMS X 2 (6 Ω bei 1 kHz, 25 % THD)
GERING	900 W RMS (12 Ω bei 200 Hz, 15 % THD)

- Änderungen an Ausführung und technischen Daten ohne vorherige Ankündigung vorbehalten.

Marken und Lizenzen

Alle anderen Markennamen sind Markenzeichen der jeweiligen Eigentümer.



Hergestellt mit Genehmigung der Dolby Laboratories. Dolby, Dolby Audio und das Doppel-D-Symbol sind eingetragene Markenzeichen von Dolby Laboratories.



Der Begriff **Bluetooth®** und dessen Logos sind eingetragene Marken von **Bluetooth SIG, Inc.** und werden von LG Electronics unter Lizenz verwendet.

Andere Marken und Handelsnamen sind den jeweiligen Eigentümern zugehörig.

Wartung

Hinweise zu Discs

Umgang mit Discs

Keine Etiketten oder Klebeband aufkleben.

Aufbewahrung von Discs

Legen Sie die Disc nach der Wiedergabe in die Hülle. Die Disc keiner direkten Sonneneinstrahlung oder Wärmequellen aussetzen und nicht in einem direkt in der Sonne geparkten Fahrzeug liegen lassen.

Reinigung von Discs

Fingerabdrücke und Staub auf der Disc können die Bild- und Tonqualität verringern. Reinige Sie die Disc vor der Wiedergabe mit einem sauberen Tuch. Wischen Sie die Disc von der Mitte zum Rand hin ab.

Keine starken Lösemittel wie Alkohol, Benzin, Verdünner, handelsübliche Reiniger oder Antistatiksprays für Schallplatten verwenden.

Umgang mit dem Gerät

Transport des Gerätes

Bitte bewahren Sie die Originalverpackung auf. Um einen ausreichenden Schutz beim Transport des Gerätes zu erreichen, verpacken Sie das Gerät in der Originalverpackung.

Reinigung der äußeren Oberflächen

Verwenden Sie keine flüchtigen Flüssigkeiten, wie Insektensprays. Durch zu starken Druck beim Abwischen können die Oberflächen beschädigt werden. Gummi- oder Plastikteile sollten das Gerät nicht längere Zeit berühren.

Reinigung des Gerätes

Verwenden Sie zur Reinigung des Players ein weiches, trockenes Tuch. Verwenden Sie bei starken Verschmutzungen einen milden Reiniger. Verwenden Sie keine starken Lösungen wie Alkohol, Benzin oder Verdünner.

Pflege des Gerätes

Bei diesem Gerät handelt es sich um ein High-Tech-Präzisionsgerät. Die Bildqualität verschlechtert sich, wenn die Linse und Teile des Disc-Laufwerks verschmutzt bzw. abgenutzt sind. Detaillierte Hinweise erhalten Sie bei Ihrem Kundendienst-Center.

