



# Bedienungs- anleitung

Da bin ich mir sicher.



SEMPRE®

## WETTERSTATION METEOTIME



# Mit QR-Codes schnell und einfach ans Ziel

Egal, ob Sie **Produktinformationen**, **Ersatzteile** oder **Zubehör** benötigen, Angaben über **Herstellergarantien** oder **Servicestellen** suchen oder sich bequem eine **Video-Anleitung** anschauen möchten, mit unseren QR-Codes gelangen Sie kinderleicht ans Ziel.

## Was sind QR-Codes?

QR-Codes (QR = Quick Response) sind grafische Codes, die mithilfe einer Smartphone-Kamera gelesen werden und beispielsweise einen Link zu einer Internetseite oder Kontaktdaten enthalten.

**Ihr Vorteil:** Kein lästiges Eintippen von Internet-Adressen oder Kontaktdaten!

## Und so geht's

Zum Scannen des QR-Codes benötigen Sie lediglich ein Smartphone, einen installierten QR-Code-Reader sowie eine Internet-Verbindung.\* Einen QR-Code-Reader finden Sie in der Regel kostenlos im App Store Ihres Smartphones.

## Jetzt ausprobieren

Scannen Sie einfach mit Ihrem Smartphone den folgenden QR-Code und erfahren Sie mehr über Ihr neu erworbenes Hofer-Produkt.\*

## Ihr Hofer Serviceportal

Alle oben genannten Informationen erhalten Sie auch im Internet über das Hofer Serviceportal unter [www.hofer-service.at](http://www.hofer-service.at).



\*Beim Ausführen des QR-Code-Readers können abhängig von Ihrem Tarif Kosten für die Internet-Verbindung entstehen.

# Inhaltsverzeichnis

<b>Übersicht</b> .....	<b>4</b>
<b>Verwendung</b> .....	<b>5</b>
<b>Lieferumfang/Geräteteile</b> .....	<b>6</b>
<b>Allgemeine Informationen</b> .....	<b>7</b>
Bedienungsanleitung lesen und aufbewahren.....	7
Symbolerklärung .....	7
<b>Sicherheit</b> .....	<b>9</b>
Bestimmungsgemäßer Gebrauch .....	9
Sicherheitshinweise .....	9
Batteriehinweise .....	11
<b>Wetterstation und Lieferumfang prüfen</b> .....	<b>14</b>
<b>Info über Meteotime-Signale</b> .....	<b>15</b>
<b>Inbetriebnahme vorbereiten</b> .....	<b>16</b>
Batterien einsetzen oder wechseln.....	16
Wetterstation installieren.....	17
Fernsensor montieren.....	17
Signalstärke testen .....	18
Land und Stadt auswählen .....	19
Zeitzone und Menüsprache einstellen .....	21
<b>Bedienung</b> .....	<b>22</b>
Allgemeine Anzeigen .....	22
Display-Hintergrundbeleuchtung verwenden .....	23
Anzeige auswählen .....	23
Lieblingsstädte .....	24
Städtenamen personalisieren.....	25
Zwischen Tages- und Nachtwetterinformationen wechseln .....	26
Kritische Wetterinformationen.....	26
Alarmer verwenden .....	27
Außensensor verwenden.....	31
<b>Reinigung und Wartung</b> .....	<b>33</b>
<b>Aufbewahrung</b> .....	<b>34</b>
<b>Technische Daten</b> .....	<b>36</b>
<b>Konformitätserklärung</b> .....	<b>37</b>
<b>Entsorgung</b> .....	<b>37</b>
Verpackung entsorgen.....	37
Altgeräte entsorgen .....	37
<b>Anhang</b> .....	<b>39</b>
Wetter-Statussymbole.....	39
Liste der Länder und Städte .....	41
Kritische Wettermeldungen .....	55
Menümeldungen.....	61
<b>Garantiekarte</b> .....	<b>63</b>
<b>Garantiebedingungen</b> .....	<b>64</b>

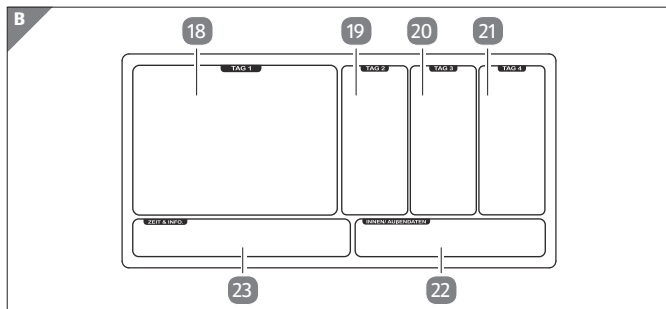
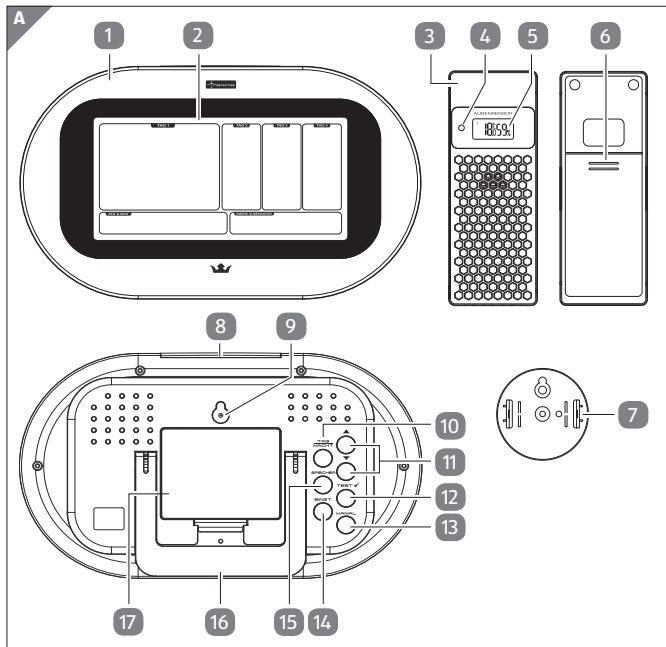

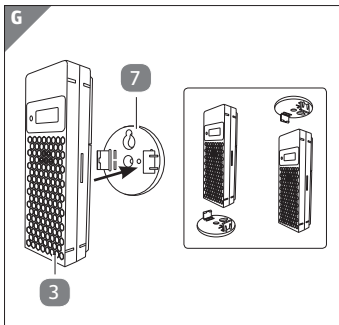
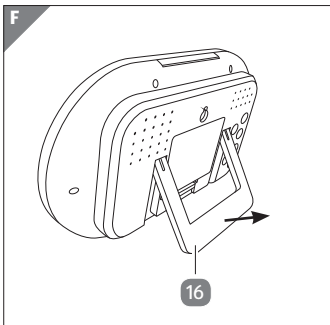
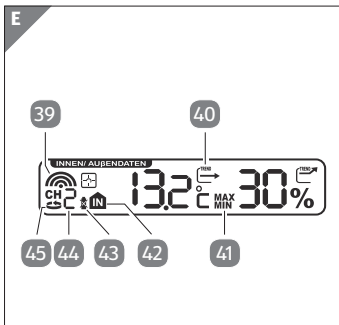
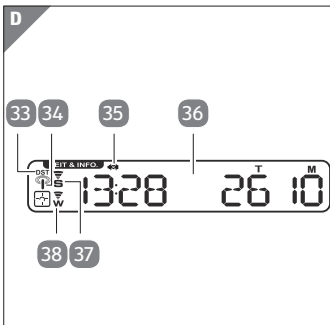
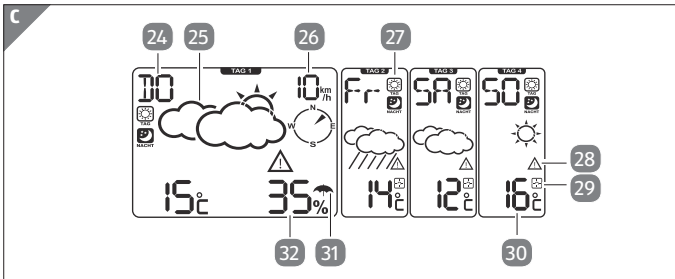

# Lieferumfang/Geräteteile

- 1 Wetterstation
- 2 Display (Wetterstation)
- 3 Fernsensor
- 4 Betriebs-Kontrollleuchte
- 5 Display (Fernsensor)
- 6 Batteriefachdeckel (Fernsensor)
- 7 Aufhängevorrichtung
- 8 Taste LICHT/  
WECKWIEDERHOLUNG
- 9 Aufhängeloch
- 10 Taste TAG/NACHT
- 11 Auswahl Tasten (▲ / ▼)
- 12 Taste TEST
- 13 Taste KANAL
- 14 Taste EINST.
- 15 Taste SPEICHER
- 16 Ausklappbarer Ständer  
Batteriefachdeckel  
(Wetterstation)
- 17 Anzeigebereich „TAG 1“
- 18 Anzeigebereich „TAG 2“
- 19 Anzeigebereich „TAG 3“
- 20 Anzeigebereich „TAG 4“
- 21 Anzeigebereich  
„INNEN/AUßENDATEN“
- 22 Anzeigebereich „ZEIT & INFO“
- 23
- 24 Wochentag
- 25 Wetter-Statussymbol
- 26 Windgeschwindigkeit und  
-richtung
- 27 Tag/Nacht-Wettersymbol
- 28 Symbol für kritischen  
Wetteralarm
- 29 Empfangssymbol
- 30 Temperatur
- 31 Niederschlagssymbol
- 32 Relative Luftfeuchte
- 33 Sommerzeit
- 34 Symbol für Signalsuche
- 35 Symbol für schwache  
Batterie (Wetterstation)
- 36 Info für Tag/Zeit, Ort, Alarm
- 37 Einzelalarm
- 38 Wochentagsalarm
- 39 Wellensymbol
- 40 Trendsymbol
- 41 Max./Min-Symbole
- 42 Inneninfo
- 43 Symbol für schwache  
Batterie (Fernsensor)
- 44 Fernsensorkanal
- 45 Rotationssymbol

# Allgemeine Informationen

## Bedienungsanleitung lesen und aufbewahren



Diese Bedienungsanleitung gehört zu dieser Wetterstation Meteotime. Sie enthält wichtige Informationen zur Benutzung und Pflege. Um die Lesbarkeit zu verbessern, wird die Wetterstation Meteotime im Folgenden lediglich als „Wetterstation“ bezeichnet.

Lesen Sie die Bedienungsanleitung sorgfältig durch, bevor Sie die Wetterstation verwenden. Dies gilt insbesondere für die Sicherheitshinweise. Die Nichtbeachtung der Anweisungen in dieser Bedienungsanleitung kann zu schweren Verletzungen oder Beschädigungen der Wetterstation führen.

Die Bedienungsanleitung basiert auf den in der Europäischen Union gültigen Normen und Regeln. Beachten Sie im Ausland auch landesspezifische Richtlinien und Gesetze.

Bewahren Sie die Bedienungsanleitung zur späteren Nutzung auf. Wenn Sie die Wetterstation an Dritte weitergeben, geben Sie unbedingt die Bedienungsanleitung mit.

## Symbolerklärung

Die folgenden Symbole und Signalworte werden in dieser Bedienungsanleitung, auf der Wetterstation oder auf der Verpackung verwendet.

**⚠️ WARNUNG!**

Dieses Signalsymbol/-wort bezeichnet eine Gefährdung mit einem mittleren Risikograd, die, wenn sie nicht vermieden wird, den Tod oder eine schwere Verletzung zur Folge haben kann.

**⚠️ VORSICHT!**

Dieses Signalsymbol/-wort bezeichnet eine Gefährdung mit einem niedrigen Risikograd, die, wenn sie nicht vermieden wird, eine geringfügige oder mäßige Verletzung zur Folge haben kann.

**HINWEIS!**

Dieses Signalwort warnt vor möglichen Sachschäden.



Dieses Symbol gibt Ihnen nützliche Zusatzinformationen zum Zusammenbau oder zum Betrieb.



Konformitätserklärung (siehe Kapitel „Konformitätserklärung“): Mit diesem Symbol gekennzeichnete Produkte erfüllen alle geltenden Vorschriften des Europäischen Wirtschaftsraums.

# Sicherheit

## Bestimmungsgemäßer Gebrauch

Die Wetterstation ist ausschließlich zum Anzeigen von Zeit- und Wetterinformationen konzipiert. Sie ist nur für den Privatgebrauch im Innenbereich bestimmt und nicht für gewerbliche Anwendungen geeignet.

Verwenden Sie die Wetterstation nur wie in dieser Bedienungsanleitung beschrieben. Jede andere Verwendung gilt als nicht bestimmungsgemäß und kann zu Sachschäden oder sogar zu Personenschäden führen. Die Wetterstation ist kein Kinderspielzeug.

Der Hersteller oder Händler übernimmt keine Haftung für Schäden, die durch nicht bestimmungsgemäßen oder falschen Gebrauch entstanden sind.

## Sicherheitshinweise

**▲ VORSICHT!**

### Beschädigungsgefahr!

Wenn Sie die Wetterstation nicht ordnungsgemäß verwenden, können Sie die Wetterstation beschädigen.

- Verwenden Sie die Wetterstation nicht an feuchten Orten (z. B. im Bad), und vermeiden Sie Staub, Spritz- oder Tropfwasser, Wärmequellen, extreme

- Temperaturen und direktes Sonnenlicht.
- Stellen Sie keine offenen Feuerquellen, wie etwa brennende Kerzen, auf das Gerät.
  - Stellen Sie sicher, dass die Wetterstation von Magnetfeldern ferngehalten wird (z. B. von Lautsprechern).
  - Verwenden Sie die Wetterstation nicht in Krankenhäusern oder medizinischen Einrichtungen. Dies kann zu Fehlfunktionen von lebenserhaltenden Systemen führen.
  - Stellen Sie sicher, dass keine Fremdkörper in das Gehäuse der Wetterstation gelangen.
  - Verwenden Sie bei einer Wandmontage der Wetterstation einen Nagel oder eine Schraube, um sie sicher aufzuhängen. Stellen Sie beim Aufstellen auf einer flachen Oberfläche sicher, dass Sie den ausklappbaren Ständer ausklappen. Die Wetterstation ist nicht gegen Schäden geschützt, die durch eine falsche Installation verursacht werden.
  - Üben Sie keinen Druck auf die Oberfläche des Displays der Wetterstation aus, da die Oberfläche sonst brechen kann.
  - Lassen Sie keine scharfen oder spitzen Gegenstände mit der Oberfläche der

Wetterstation in Kontakt kommen.

- Achten Sie darauf, dass die Wetterstation nicht herunterfallen kann. Andernfalls kann die Wetterstation beschädigt werden.
- Unter keinen Umständen sollten Sie das Gehäuse der Wetterstation öffnen. Darin befinden sich keine zu wartenden Teile. Durch unsachgemäße Reparaturen kann die Wetterstation beschädigt werden. Reparaturen sollten nur von professionellen Technikern durchgeführt werden. Die einzige Ausnahme ist das Entfernen des Batteriefachdeckels zum Wechseln der Batterien.

## Batteriehinweise

 **WARNUNG!**

### Gesundheitsgefahren!

Wenn Kinder oder Tiere die Batterien verschlucken, besteht akute Gesundheitsgefahr.

- Lagern Sie Batterien so, dass sie für Kinder und Tiere unzugänglich sind.
- Wenn ein Kind oder Tier eine Batterie verschluckt hat, suchen Sie sofort einen Arzt auf!

**⚠️ WARNUNG!****Explosionsgefahr**

Der unsachgemäße Umgang mit Batterien führt zu einer erhöhten Explosionsgefahr.

- Bewahren Sie die Batterien an einem kühlen, trockenen Ort auf. Setzen Sie die Batterien keiner übermäßigen Hitze aus (z. B. direktem Sonnenlicht), und werfen Sie die Batterien zur Entsorgung nicht ins Feuer.
- Verwenden Sie nur Batterien desselben Typs.
- Stellen Sie beim Einlegen der Batterien die korrekte Polarität sicher. Diese wird in den Batteriefächern angegeben. Durch eine falsche Installation kann die Wetterstation beschädigt werden.
- Verwenden Sie stets Batterien in Premiumqualität. Batterien von schlechter Qualität können auslaufen und Schäden verursachen.
- Stellen Sie vor dem Einsetzen der Batterien sicher, dass die Kontakte im Batteriefach und auf der Batterie selbst sauber und intakt sind. Reinigen Sie die Kontakte bei Bedarf.

- Wechseln Sie immer alle Batterien in einem Batteriefach gleichzeitig.
- Entfernen Sie die Batterien aus der Wetterstation, wenn sie leer sind. Entfernen Sie die Batterien auch dann, wenn Sie die Wetterstation über einen längeren Zeitraum nicht benutzen werden. Andernfalls können die Batterien auslaufen und Schäden verursachen.
- Wenn die Batterien auslaufen, entfernen Sie sie sofort, um Schäden an der Wetterstation zu verhindern. Entfernen Sie die Batterien nicht mit bloßen Händen, und lassen Sie die Batterieflüssigkeit nicht mit der Haut, den Augen oder Schleimhäuten in Kontakt kommen. Tragen Sie dazu normale Haushaltsgummihandschuhe. Wenn Ihre Haut jedoch mit Batterieflüssigkeit in Kontakt gekommen ist, waschen Sie sich sofort die Hände, und konsultieren Sie bei Bedarf einen Arzt.
- Batterien dürfen nur von Erwachsenen eingesetzt oder gewechselt werden.
- Halten Sie die Wetterstation und den Fernsensor von Kindern fern, wenn der Batteriefachdeckel entfernt wurde.

- Entfernen Sie die Batterien, bevor Sie die Wetterstation und den Fernsensor entsorgen.

## Wetterstation und Lieferumfang prüfen

### **WARNUNG!**

#### **Erstickungsgefahr!**

Kinder können sich beim Spielen in der Verpackungsfolie verfangen und ersticken.

- Stellen Sie sicher, dass Kinder nicht mit der Verpackungsfolie spielen.

### **HINWEIS!**

#### **Beschädigungsgefahr!**

Wenn Sie die Verpackung unvorsichtig mit einem Messer oder mit anderen scharfen oder spitzen Gegenständen öffnen, kann die Wetterstation versehentlich beschädigt werden.

- Gehen Sie daher beim Öffnen der Verpackung sehr vorsichtig vor.
1. Nehmen Sie die Wetterstation aus der Verpackung, und prüfen Sie, ob die Wetterstation oder Einzelteile

Schäden aufweisen. Ist dies der Fall, benutzen Sie die Wetterstation nicht. Wenden Sie sich über die auf der Garantiekarte angegebene Serviceadresse an den Hersteller.

2. Vergewissern Sie sich, dass alle Komponenten und Zubehörteile vorhanden sind (siehe **Abb. A**).

## Info über Meteotime-Signale

Die Wetterstation kann Meteotime-Signale mit Zeit- und Wetterinformationen empfangen. Die Signale werden über einen in Deutschland ansässigen Radiosender (DCF77) ausgestrahlt.

Die Übertragungszeitpläne für Wetterinformationen basieren auf der koordinierten Weltzeit (UTC), also für Zentraleuropa im Winter UTC + 1, im Sommer UTC + 2, für Großbritannien und Portugal im Winter UTC, im Sommer UTC + 1.

Übertragungszeit (UTC)	Wetterinformationen für:
20:00 – 03:59	Heute
04:00 – 09:59	Morgen
10:00 – 15:59	Übermorgen
16:00 – 18:59	In drei Tagen
19:00 – 21:59	30 weitere Regionen*

\*30 Regionen in Europa empfangen nur Prognosen für den aktuellen Tag und den Folgetag (anstatt für 4 Tage).

Wenn der Empfang in den zuvor genannten Zeitfenstern teilweise oder gar nicht möglich ist, sind die Prognosen möglicherweise unvollständig oder nicht vorhanden.

# Inbetriebnahme vorbereiten

## Batterien einsetzen oder wechseln

### HINWEIS!

### Beschädigungsgefahr!

Durch eine falsche Installation der Batterie kann die Wetterstation beschädigt werden.

1. Öffnen Sie das Batteriefach der Wetterstation oder des Fernsensors, indem Sie den Batteriefachdeckel (17) oder (6) entfernen.
2. Entfernen Sie zum Wechseln der Batterien zunächst die alten Batterien. Wenn der Batterieladestand niedrig ist, wird auf dem Display das Symbol für schwache Batterien (35) oder (43) angezeigt. Setzen Sie für die Wetterstation 3 Batterien (Größe: AA) in das Batteriefach ein. Setzen Sie für den Fernsensor 2 Batterien (Größe: AAA) in das Batteriefach ein. Achten Sie auf die richtige Polarität der Batterien (+ oder -).
3. Schließen Sie das Batteriefach, indem Sie den Batteriefachdeckel wieder anbringen.
4. Nachdem Sie die Batterien eingesetzt haben, werden die Displays (2) und (5) der Wetterstation und des Fernsensors eingeschaltet. Die Betriebs-Kontrollleuchte (4) am Fernsensor blinkt periodisch, wenn der Fernsensor in Betrieb ist.

## Wetterstation installieren

### Ausklappbaren Ständer verwenden

1. Ziehen Sie den ausklappbaren Ständer **16** an der Rückseite der Wetterstation heraus (siehe **Abb. F**).
2. Stellen Sie die Wetterstation auf eine flache Oberfläche.

### An der Wand aufhängen

1. Befestigen Sie einen Nagel oder eine Schraube (nicht im Lieferumfang enthalten) an der Wand.
2. Stülpen Sie das Aufhängeloch **9** über den Nagel- oder Schraubenkopf.

## Fernsensor montieren



### Richtige Montage

- Montieren Sie den Fernsensor nur im Freien an einem trockenen, schattigen Ort (z. B. unter einem Dach). Der Fernsensor ist nicht wasserbeständig.
- Der maximale Abstand zwischen der Wetterstation und dem Fernsensor sollte 30 m betragen.

1. Hängen Sie die Aufhängevorrichtung **7** mithilfe des Aufhänge- oder Schraubenlochs (Nagel oder Schraube sind nicht im Lieferumfang enthalten) an der Wand auf.
2. Befestigen Sie den Fernsensor **3** an der Aufhängevorrichtung (siehe **Abb. G**).

## Signalstärke testen

Möglicherweise empfängt die Wetterstation die Meteotime-Signale nicht immer und überall ordnungsgemäß. Um einen optimalen Signalempfang zu gewährleisten, vermeiden Sie die folgenden Aufstellungsorte für die Wetterstation:

- in Gebäuden mit vielen Beton- und Metallstrukturen
- in der Nähe von elektronischen Geräten wie Fernsehgeräten, Computern, Stromleitungen, Funksendern usw.

Nachdem Sie Batterien in die Wetterstation eingesetzt haben, beginnt die Suche nach Meteotime-Signalen automatisch. Während des Starts werden die Versionsdaten und dann die Meldung „SUCHE SIG.“ (suche signal) angezeigt. Es kann bis zu 24 Stunden dauern, bis die Wetterstation alle Wetterinformationen empfangen hat. In dieser Phase der Ersteinrichtung können Sie die Signalstärke am aktuellen Installationsort testen. Wenn der Empfang schlecht ist, installieren Sie die Wetterstation an einer anderen Stelle.

Drücken Sie zum Testen der Signalstärke die Taste TEST **12**.

Der Test beginnt, wenn die Meldung „EMPF. TEST“ im Anzeigebereich „ZEIT & INFO.“ **23** angezeigt wird. Der Test dauert ca. 1 Minute, und die Signalstärke wird als Wert von 0 (sehr schlecht) bis 9 (sehr gut) angegeben, wobei der Buchstabe „A“ auf dem Display ersetzt wird. Sie können den Test auch jederzeit beenden, indem Sie die Taste TEST drücken.

Während des Tests wird die Signalstärke auch durch die Empfangssymbole auf dem Display angegeben. Wenn die Empfangssymbole **29** beim Blinken gefüllt sind (☒), ist der Signalempfang gut. Wenn die Empfangssymbole beim Blinken leer sind (☐), ist der Signalempfang schlecht.

Drücken und halten Sie die Auswahltaste **11** (▲), um die Signalsuche manuell zu starten. Die Signalsuche startet, wenn das Symbol für Signalsuche **34** (📶) und die Nachricht „SUCHE SIG.“ (suche signal) im Anzeigebereich „ZEIT & INFO“ blinken.

## Land und Stadt auswählen

Nachdem die Zeit- und Wetterinformationen erfolgreich empfangen wurden, werden im Anzeigebereich „ZEIT & INFO.“ **23** die Meldung „LAND EINST.“ (Land auswählen) und dann „FRANKFURT“ (Frankfurt am Main) (als Standardstadt) angezeigt.

So ändern Sie das Land und die Stadt:

1. Halten Sie die Taste EINST. **14** gedrückt, bis im Anzeigebereich „ZEIT & INFO.“ die Meldung „LAND EINST.“ (Land auswählen) angezeigt wird.

2. Drücken Sie die Auswahlstaste **11** (**▲/▼**), um ein Land auszuwählen (z. B. **D / G E R**).  
Informationen zu den Bedeutungen der Ländercodes finden Sie im Kapitel „Liste der Länder und Städte“ im Anhang.
3. Drücken Sie die Taste **EINST.**, um die Ländereinstellung zu bestätigen und die Meldung „**STÄDTEINST.**“ (Stadt auswählen) auf dem Display anzuzeigen.
4. Drücken Sie **▲** oder **▼**, um eine Stadt auszuwählen (z. B. **FRACHEN**).  
Informationen zu den Bedeutungen der Städtecodes finden Sie im Kapitel „Liste der Länder und Städte“ im Anhang.
5. Drücken Sie die Taste **TEST 12**, um die Städteeinstellung zu bestätigen.  
Über dem Namen der Stadt wird ein Häkchen angezeigt, das angibt, dass die Stadt ausgewählt wurde. Sie können weitere Städte als Lieblingsstädte hinzufügen und die zugehörigen Wetterinformationen anzeigen. Siehe Kapitel „Lieblingsstädte“.  
Wenn Sie Ihre Stadt in der Städteliste nicht finden können, können Sie auch einen Städtenamen personalisieren und ihn der Liste hinzufügen. Siehe Kapitel „Städtenamen personalisieren“.

## Zeitzone und Menüsprache einstellen

Gehen Sie wie folgt vor, um die Zeitzone und Sprache für die Menümeldungen einzustellen:

1. Halten Sie die Taste EINST. **14** gedrückt, bis im Anzeigebereich „ZEIT & INFO.“ die Meldung „LAND EINST.“ (Land auswählen) angezeigt wird.
2. Drücken Sie erneut die Taste EINST. Auf dem Display wird die Meldung „ZONE +00H“ (Zeitzone +00 Stunden) angezeigt.
3. Drücken Sie die Auswahltasten **11** (▲/▼), um eine Zeitzone auszuwählen.  
Wenn Sie beispielsweise in Deutschland leben, wählen Sie „+01H“ aus.
4. Drücken Sie die Taste EINST., um die Zeitzoneneinstellung zu bestätigen und die aktuelle Spracheinstellung anzuzeigen.
5. Drücken Sie die Auswahltasten (▲/▼), um eine Sprache auszuwählen.  
Die auswählbaren Sprachen lauten wie folgt:  
Deutsch, Swedish, Dutch, Italiano, Francais, Espanol und English.  
Informationen zu den Menümeldungen in verschiedenen Sprachen finden Sie im Kapitel „Menümeldungen“ im Anhang.
6. Drücken Sie die Taste EINST., um die Spracheinstellung zu bestätigen und die Meldung „EINST./ORG.“ (Einstellungen beenden) anzuzeigen.  
Das Einstellungsmenü wird beendet, und nach einigen Sekunden wird wieder das normale Display angezeigt.

# Bedienung

## Allgemeine Anzeigen

Das Display ist in 6 Hauptanzeigebereiche unterteilt:

- Im Anzeigebereich „TAG 1“ **18** werden die Wetterinformationen für den aktuellen Tag angezeigt.
- Im Anzeigebereich „TAG 2“ **19** werden die Wetterinformationen für den nächsten Tag angezeigt.
- Im Anzeigebereich „TAG 3“ **20** werden die Wetterinformationen für den übernächsten Tag angezeigt.
- Im Anzeigebereich „TAG 4“ **21** werden die Informationen zum Wetter in drei Tagen angezeigt.
- Im Anzeigebereich „INNEN/AUßENDATEN“ **22** werden Wetterinformationen für den Innen- und Außenbereich angezeigt.
- Im Anzeigebereich „ZEIT & INFO.“ **23** werden Stadt-, Zeit- und Alarminformationen angezeigt.

Das Niederschlagssymbol **31** (☔) wird im Anzeigebereich „TAG 1“ angezeigt, wenn es am jeweiligen Tag regnen wird.

Das Empfangssymbol **29** auf dem Display gibt an, ob die Wetterinformationen erfolgreich empfangen wurden. Ein gefülltes Symbol (☒) steht dabei für einen erfolgreichen Empfang. Andernfalls wird ein leeres Symbol (☐) angezeigt.

Informationen zu den Bedeutungen der Wetter-Statussymbole **25** in den Anzeigebereichen „Tag 1“ bis „Tag 4“ finden Sie im Kapitel „Wetter-Statussymbole“ im Anhang.

## Display-Hintergrundbeleuchtung verwenden

Drücken Sie die Taste LICHT/WECKWIEDERHOLUNG **8**, um die Hintergrundbeleuchtung des Displays kurz einzuschalten.

## Anzeige auswählen

Im Anzeigebereich „ZEIT & INFO.“ **23** werden verschiedenartige Informationen angezeigt, einschließlich Folgende:

- Stadt (z. B. FRANKFURT M),
- Wochentagsalarm-Einstellung (z. B. OFF W-ALM)
- Einzelalarmeinstellung (z. B. OFF S-ALM)
- Voralarmeinstellung (z. B. OFF P-ALM)
- Aktuelle Zeit und aktuelles Datum  
(z. B. 14:23 26.5)

Drücken Sie die Taste EINST. **14**, um eine Anzeige mit den gewünschten Informationen auszuwählen.

## Lieblingsstädte

Zusätzlich zu der Stadt, in der Sie wohnen, können Sie auch weitere Städte als Lieblingsstädte hinzufügen und die zugehörigen Wetterinformationen anzeigen. Es können maximal 5 Städte (einschließlich Ihrer eigenen Stadt) als Lieblingsstädte ausgewählt werden.

So fügen Sie Lieblingsstädte hinzu:

1. Befolgen Sie die Schritte im Kapitel „Land und Stadt auswählen“, um Ihre eigene Stadt auszuwählen.
2. Nachdem Sie Ihre eigene Stadt ausgewählt haben, drücken Sie die Auswahlstasten **11** (▲/▼), um eine weitere Stadt im selben Land auszuwählen, und drücken Sie die Taste TEST **12**.

Über dem Namen der Stadt wird ein Häkchen angezeigt, das angibt, dass die Stadt als Lieblingsstadt hinzugefügt wurde.

3. Drücken Sie die Taste EINST. **14**, wenn Sie alle Lieblingsstädte ausgewählt haben.  
Wenn Sie eine Stadt in einem anderen Land als Lieblingsstadt auswählen möchten, drücken Sie die Taste EINST., um das aktuelle Menü zu verlassen. Führen Sie dann die Schritte im Kapitel „Land und Stadt auswählen“ aus, um eine Stadt in einem anderen Land auszuwählen.  
Wenn die maximale Anzahl Lieblingsstädte erreicht wurde, wird beim Versuch, eine neue Stadt als Lieblingsstadt auszuwählen die Meldung „SPEICHER V“ (Speicher voll) angezeigt.

Wenn Sie die Auswahl einer Stadt als Lieblingsstadt aufheben möchten, wiederholen Sie die zuvor genannten Schritte zum Auswählen einer Lieblingsstadt, und drücken Sie dann die Taste TEST zur Aufhebung der Auswahl. Daraufhin wird das Häkchen über dem Städtenamen deaktiviert. Dies deutet darauf hin, dass die Auswahl der Stadt als Lieblingsstadt aufgehoben wurde.

Wenn Sie für eine Lieblingsstadt Wetterinformationen anzeigen möchten, drücken Sie die Taste EINST., um den Städtenamen im Anzeigebereich „ZEIT & INFO.“ **23** anzuzeigen. Drücken Sie dann die Auswahl taste **11** (▼), um eine andere Lieblingsstadt auszuwählen.

## Städtenamen personalisieren

Wenn Ihre Stadt nicht in der Liste der auswählbaren Städte enthalten ist, können Sie einen Städtenamen personalisieren. Gehen Sie dazu wie folgt vor:

1. Befolgen Sie die Schritte im Kapitel „Land und Stadt auswählen“, um eine beliebige Stadt Ihres Landes auszuwählen.
2. Drücken Sie die Taste SPEICHER **15**. Im Anzeigebereich „ZEIT & INFO.“ **23** blinkt ein Cursor.
3. Drücken Sie die Auswahl tasten **11** (▲/▼), um einen Buchstaben auszuwählen. Drücken Sie dann die Taste EINST. **14**, um die Auswahl zu bestätigen und den Cursor rechts neben den ausgewählten Buchstaben zu verschieben.  
Wiederholen Sie diesen Schritt, bis Sie alle Buchstaben des Städtenamens eingegeben haben.

Wenn Sie einen Fehler gemacht haben, drücken Sie die Taste TEST **12**, um den zuletzt ausgewählten Buchstaben zu löschen.

4. Wenn Sie fertig sind, drücken Sie die Taste EINST., ohne Buchstaben auszuwählen, um den Städtenamen in der Städteliste zu speichern.

## Zwischen Tages- und Nachtwetterinformationen wechseln

Die Wetterstation kann je nach Uhrzeit automatisch zwischen Tages- oder Nachtwetterinformationen umschalten (dies wird durch die Tag/Nacht-Wettersymbole



**27** angegeben).

Wenn Sie während des Tages die Nachtwetterinformationen oder umgekehrt anzeigen möchten, drücken Sie die Taste TAG/NACHT **10**, um die gewünschten Wetterinformationen kurz auf dem Display anzuzeigen.

## Kritische Wetterinformationen

Die Meteotime-Wetterinformationen umfassen auch kritische Wetterinformationen, z. B. Hochwasserprognosen und Prognosen über starke Schneefälle. Wenn derartige Informationen vorliegen, wird ein Alarmsymbol für kritisches Wetter ( $\Delta$ ) **28** aktiviert, und im Anzeigebereich „ZEIT & INFO.“ **23** wird die Meldung über eine kritische Wetterlage angezeigt.

Informationen zu den Bedeutungen der Meldungen über kritisches Wetter finden Sie im Kapitel „Kritische Wettermeldungen“ im Anhang.

Falls kritische Wettermeldungen für mehrere Tage vorliegen, drücken Sie die Taste TAG/NACHT **10**, um die Meldungen nacheinander zu lesen. Während Sie die Meldungen lesen, blinkt das Alarmsymbol für kritisches Wetter (  ) im entsprechenden Tagesbereich des Displays.

Die kritischen Wetterinformationen werden weiterhin auf dem Display angezeigt, um sicherzustellen, dass Sie die kritische Wetterlage beachten. Wenn Sie die allgemeinen Wetterinformationen anzeigen möchten, drücken Sie einmal die Taste EINST. **14**, und drücken Sie dann die Taste TAG/NACHT, um die Anzeige allgemeiner oder kritischer Wetterinformationen auszuwählen.

## Alarmer verwenden



Die Wetterstation verfügt über drei Alarmfunktionen:

- Wochentagsalarm: ein wiederholter Alarm, der täglich von Montag bis Freitag zu einer festgelegten Zeit aktiviert wird.
- Einzelalarm: ein einzelner Alarm, der einmal zu einer festgelegten Zeit aktiviert wird.
- Voralarm: Ein spezieller Alarm zur Frostwarnung, der vor dem Wochentags- oder Einzelalarm aktiviert wird, wenn der Außensensor erkannt hat, dass die Außentemperatur auf 0 °C oder tiefer abgesunken ist. Der Voralarm kann so eingestellt werden, dass er 15, 30, 45, 60, 75 oder 90 Minuten vor dem Wochentags- oder Einzelalarm aktiviert wird.



## So stellen Sie den Wochentags- oder Einzelalarm ein:

1. Drücken Sie die Taste EINST., um „OFF W-ALM“ (Wochentagsalarm) oder „OFF S-ALM“ (Einzelalarm) im Anzeigebereich „ZEIT & INFO.“ **23** anzuzeigen.  
Die Meldung „OFF“ wird nur dann angezeigt, wenn keine Alarmeinstellung vorhanden ist.
2. Halten Sie die Taste EINST. **14** gedrückt, bis die Stundenziffern blinken.
3. Drücken Sie die Auswahlstasten **11** (▲/▼), um den Stundenwert für den Alarm einzustellen.
4. Drücken Sie die Taste EINST., um die Einstellung zu bestätigen.  
Daraufhin blinken die Minutenziffern.
5. Drücken Sie die Auswahlstasten (▲/▼), um den Minutenwert für den Alarm einzustellen.
6. Drücken Sie die Taste EINST., um die Einstellung zu bestätigen.  
Nachdem der Alarm eingestellt wurde, wird im Anzeigebereich „ZEIT & INFO.“ das entsprechende Alarmsymbol aktiviert (☞ **38** für Wochentagsalarm, ☞ **37** für Einzelalarm).

## So schalten Sie den Wochentags- oder Einzelalarm kurzzeitig stumm (Schlummerfunktion):

- Drücken Sie die Taste LICHT/WECKWIEDERHOLUNG **8**.  
Der Alarm aktiviert auch die Schlummerfunktion, wenn keine Taste gedrückt wird, nachdem der Alarm für 2 Minuten ertönt ist. Nach Ablauf der Schlummerzeit (5 Minuten) ertönt der Alarm erneut. Dies erfolgt maximal dreimal. Während der Schlummerzeit blinkt das Alarmsymbol (  oder  ).

## So deaktivieren Sie den ertönenden Wochentags- oder Einzelalarm:

- Drücken Sie eine beliebige Auswahl Taste **11** (  /  ), um den Alarm zu deaktivieren.  
Der Alarm aktiviert die Schlummerfunktion, wenn keine Taste gedrückt wird, nachdem der Alarm für 2 Minuten ertönt ist. Nach Ablauf der Schlummerzeit (5 Minuten) ertönt der Alarm erneut. Dies erfolgt maximal dreimal.

## So stellen Sie den Voralarm ein:

Der Voralarm kann nur dann eingestellt werden, wenn zuvor der Wochentags- oder Einzelalarm eingestellt wurde.

1. Drücken Sie die Taste EINST. **14**, um „OFF P-ALM“ (Voralarm) im Anzeigebereich „ZEIT & INFO.“ **23** anzuzeigen.  
Die Meldung „OFF“ wird nur dann angezeigt, wenn keine Alarmeinstellung vorhanden ist.
2. Halten Sie die Taste EINST. **14** gedrückt, um den Einstellungsmodus aufzurufen. Auf dem Display blinkt die Zahl „15“. Dieser Wert gibt an, dass der Voralarm 15 Minuten vor dem Wochentags- oder Einzelalarm aktiviert wird.
3. Drücken Sie die Auswahltasten **11** (▲/▼), um ggf. ein anderes Zeitintervall auszuwählen (15, 30, 45, 60, 75 oder 90 Minuten).
4. Drücken Sie die Taste EINST., um die Einstellung zu bestätigen.

## So brechen Sie die Alarmeinstellungen ab:

1. Drücken Sie die Taste EINST., um „W--ALM“ (Wochentagsalarm), „S--ALM“ (Einzelalarm) oder „P--ALM“ (Voralarm) zusammen mit der vorhandenen Einstellung im Anzeigebereich **23** „ZEIT & INFO.“ anzuzeigen.
2. Drücken Sie einmal die Auswahl taste **11** (▼), um den ausgewählten Alarm abzubrechen. Daraufhin wird die Meldung „OFF“ angezeigt, die angibt, dass die vorhandene Alarmeinstellung abgebrochen wurde.

## Außensensor verwenden

### Signale des Fernsensors suchen

Halten Sie die Auswahl taste **11** (▼) an der Wetterstation gedrückt, um nach Signalen des Fernsensors zu suchen.

### Verbindungsstatus des Fernsensors überprüfen

Achten Sie auf das Wellensymbol im Anzeigebereich „INNEN/AUßENDATEN“ **22**:

- Wenn das Wellensymbol **39** blinkt (☀️), sucht die Wetterstation nach Signalen vom Fernsensor.
- Wenn das Wellensymbol aktiviert wird (📶), empfängt die Wetterstation Signale vom Fernsensor.
- Wenn das Wellensymbol deaktiviert wird (📶), hat die Wetterstation seit mehr als 1 Stunde keine Signale vom Fernsensor empfangen.

## Temperatur und Luftfeuchte außen und innen überprüfen

Sie können die Temperatur und Luftfeuchte im Außen- und Innenbereich im Anzeigebereich „INNEN/AUßENDATEN“ **22** überprüfen. Drücken Sie die Taste KANAL **13**, um zwischen den Informationen für außen und innen zu wechseln.

Sowohl die Werte für die Temperatur als auch für die Luftfeuchte werden zusammen mit einem Trendsymbol **40** angegeben (↗ steigend, ↘ beständig oder ↙ sinkend), die einen allgemeinen Trend bezüglich der Änderung der Temperatur und Luftfeuchte prognostizieren.

Der mitgelieferte Außensensor ist standardmäßig auf Kanal 1 (CH 1) eingestellt. Wenn weitere Außensensoren vorhanden sind, werden diese auf Kanal 2 oder 3 programmiert. Drücken Sie zum Wechseln zwischen Kanälen die Taste KANAL, um die Innen- und Außendaten auszuwählen, die von den einzelnen Außensensoren erfasst werden.

Wenn die Wetterinformationen für den Innen- und Außenbereich abwechselnd angezeigt werden sollen, halten Sie die Taste KANAL gedrückt, bis das Rotationssymbol **45** (↻) im Anzeigebereich „INNEN/AUßENDATEN“ angezeigt wird. Wenn Sie diese Funktion abbrechen möchten, halten Sie die Taste KANAL gedrückt, bis das Rotationssymbol (↻) deaktiviert wird.

## Maximal- und Minimalwerte anzeigen

Auf der Wetterstation werden die Maximal- und Minimalwerte für Temperatur und Luftfeuchte gespeichert. So zeigen Sie die Werte an:

1. Drücken Sie die Taste KANAL **13**, um die Anzeige von Innen- oder Außeninformationen im Anzeigebereich „INNEN/AUßENDATEN“ **22** auszuwählen.
2. Drücken Sie die Taste SPEICHER **15**, um die Maximalwerte gefolgt von den Minimalwerten anzuzeigen, die durch die Symbole MAX (Maximum) und MIN (Minimum) **41** angegeben werden.

Wenn Sie den Speicher löschen möchten, halten Sie die Taste SPEICHER gedrückt.

## Reinigung und Wartung

### HINWEIS!

### Beschädigungsgefahr!

Wenn Sie die Wetterstation und den Fernsensor nicht ordnungsgemäß reinigen, können Sie sie beschädigen.

- Verwenden Sie keine aggressiven Reinigungsmittel, scharfe oder metallische Reinigungsutensilien wie Messer, harte Spachtel und dergleichen.

Diese können die Oberflächen der Wetterstation und des Fernsensors beschädigen.

- Stellen Sie sicher, dass kein Wasser in das Gehäuse der Wetterstation und des Fernsensors gelangt.
  1. Reinigen Sie die Wetterstation und den Fernsensor mit einem feuchten Tuch.
  2. Trocknen Sie die Wetterstation und den Fernsensor mit einem weichen trockenen Tuch ab.

## Aufbewahrung

**▲ VORSICHT!**

### **Gefahr durch ausgelaufene Batterieflüssigkeit und Beschädigungsgefahr!**

Wenn Sie die Wetterstation und den Fernsensor über einen längeren Zeitraum lagern und die Batterien noch eingesetzt sind, können die Batterien auslaufen und permanente Schäden verursachen. Die Batteriesäure (Elektrolyt) ist ätzend.

- Wenn Sie die Wetterstation und den Fernsensor über einen längeren Zeitraum nicht verwenden, lagern Sie die Batterien

separat. Lagern Sie Batterien so, dass sie für Kinder unzugänglich sind.

- Entfernen Sie auslaufende Batterien nicht mit bloßen Händen. Tragen Sie dazu normale Haushaltsgummihandschuhe. Lassen Sie die Batteriesäure nicht mit Haut, Augen oder Schleimhäuten in Kontakt kommen. Wenn Ihre Haut jedoch mit Batteriesäure in Kontakt gekommen ist, waschen Sie sich sofort die Hände, und konsultieren Sie bei Bedarf einen Arzt.
- Wischen Sie die ausgelaufene Batteriesäure mit einem feuchten Tuch auf, und entsorgen Sie das Tuch über den Hausmüll.
  1. Reinigen Sie die Wetterstation und den Fernsensor (siehe Kapitel „Reinigung und Wartung“).
  2. Nehmen Sie die eingesetzten Batterien aus dem Batteriefach, und lagern Sie sie ordnungsgemäß.
  3. Bewahren Sie die Wetterstation und den Fernsensor an einem sauberen, trockenen Ort auf.

## Technische Daten

Produktname:	Wetterstation Meteotime
Modell:	DV269-BK/DV269-WH
Artikelnummer:	93479
Batterie:	4,5 V DC (3 × 1,5V DC), Typ AA/LR6/R6 (Wetterstation) 3 V DC (2 × 1,5V DC), Typ AAA/LR06/R03 (Fernsensor)
Temperaturanzeigebereich:	-40 °C bis +70 °C
Temperaturauflösung:	0,1 °C
Betriebstemperaturbereich:	5 °C bis 50 °C (Wetterstation) -20 °C bis +60 °C (Fernsensor)
Temperaturgenauigkeit:	+/- 1 °C (zwischen 5 °C und 40 °C)
Anzeigebereich Luftfeuchte:	RLF 1 % bis 99 %
Auflösung Luftfeuchte:	1 %
Genauigkeit Luftfeuchte:	+/- 5 % (zwischen 25 % und 80 % bei 25 °C)
HF-Sendefrequenz:	433 MHz
HF-Sendebereich:	Max. 30 Meter (in offenem Gelände)

# Konformitätserklärung

 Die EU-Konformitätserklärung kann bei der Adresse angefordert werden, die auf der Garantiekarte angegeben ist (am Ende dieser Bedienungsanleitung).

Hiermit erklärt die EIE Import GmbH, dass sich dieses Gerät, die Wetterstation Meteotime, in Übereinstimmung mit den grundlegenden Anforderungen und anderen relevanten Vorschriften der Richtlinie 1999/5/EG befindet.

## Entsorgung

### Verpackung entsorgen



Entsorgen Sie die Verpackung sortenrein. Geben Sie Pappe und Karton zum Altpapier, Folien in die Wertstoff-Sammlung.

### Altgeräte entsorgen

(Gilt innerhalb der Europäischen Union und in anderen Europäischen Ländern mit Systemen für die separate Entsorgung recyclingfähiger Materialien.)

## Altgeräte dürfen nicht über den Hausmüll entsorgt werden!



Sollte die Wetterstation einmal nicht mehr benutzt werden können, so ist jeder Verbraucher gesetzlich verpflichtet, Altgeräte getrennt vom Hausmüll zu entsorgen,

beispielsweise bei einer Sammelstelle seiner Gemeinde/seines Stadtbezirks. Dadurch wird sichergestellt, dass Altgeräte fachgerecht entsorgt und negative Auswirkungen auf die Umwelt vermieden werden. Daher sind elektrische Geräte mit dem nebenstehenden Symbol gekennzeichnet.

## Batterien und Akkus gehören nicht in den Hausmüll!



Als Endverbraucher sind Sie gesetzlich verpflichtet, sämtliche Batterien und Akkus – ganz gleich, ob sie gefährliche Stoffe\* enthalten oder nicht – bei einer Sammel-























stelle der Gemeinde/des Stadtbezirks oder bei einem Händler abzugeben, sodass sie umweltfreundlich entsorgt werden können.









Geben Sie die Wetterstation vollständig (einschließlich der Batterie) und nur in entladendem Zustand bei Ihrer Sammelstelle ab!

\*gekennzeichnet mit: Cd = Cadmium, Hg = Quecksilber, Pb = Blei

# Anhang

## Wetter-Statussymbole

Bedeutung	Tag	Nacht
Sonnig (nachts klar)		
Teilweise bewölkt		
Überwiegend bewölkt		
Bedeckt		
Stratuswolken		
Nebel		
Regenschauer		
Leichter Regen		
Starker Regen		
Gewitter		
Wärmegewitter		

Schneeregen- schauer		
Schneeschauer		
Schneeregen		
Schnee		

## Liste der Länder und Städte

Der Speicher der Wetterstation umfasst insgesamt 600 Städte. Für die Städte mit einem \* in der Liste sind nur Wetterprognosen für 2 Tage verfügbar.

Vollständiger Name der Stadt	Name der Stadt gemäß Anzeige auf dem Display	Ländername	Region
ANDORRA LA VELLA*	AND.LA.VELL*	ANDORRA	70
BAD GASTEIN	BAD.GASTEIN	AU/AUSTRIA	47
BISCHOFSHOFEN	BISCHOFSHO	AU/AUSTRIA	48
BREGENZ	BREGENZ	AU/AUSTRIA	48
EISENSTADT	EISENSTADT	AU/AUSTRIA	49
GRAZ	GRAZ	AU/AUSTRIA	46
INNSBRUCK	INNSBRUCK	AU/AUSTRIA	47
ISCHGL	ISCHGL	AU/AUSTRIA	47
KITZBÜHEL	KITZBÜHEL	AU/AUSTRIA	48
KLAGENFURT	KLAGENFURT	AU/AUSTRIA	46
KLOSTERNEUBURG	KLOSTE.BURG	AU/AUSTRIA	49
LANDECK	LANDECK	AU/AUSTRIA	47
LIENZ	LIENZ	AU/AUSTRIA	46
LINZ	LINZ	AU/AUSTRIA	26
SALZBURG	SALZBURG	AU/AUSTRIA	48
SCHLADMING	SCHLADMING	AU/AUSTRIA	48
SEMMERING	SEMMERING	AU/AUSTRIA	46
SÖLDEN	SÖLDEN	AU/AUSTRIA	47
ST PÖLTEN	ST.PÖLTEN	AU/AUSTRIA	50
STEYR	STEYR	AU/AUSTRIA	48
TUXERTAL	TUXERTAL	AU/AUSTRIA	47
VILLACH	VILLACH	AU/AUSTRIA	46
WELS	WELS	AU/AUSTRIA	26
WIEN	WIEN	AU/AUSTRIA	49
WIENER NEUSTADT	W.NEUSTADT	AU/AUSTRIA	49
ZELTWEG	ZELTWEG	AU/AUSTRIA	46
ZWETTL	ZWETTL	AU/AUSTRIA	50
AALST	AALST	B/BELGIUM	6
ANTWERPEN	ANTWERPEN	B/BELGIUM	6
BRUGGE	BRUGGE	B/BELGIUM	6
BRUSSEL	BRUSSEL	B/BELGIUM	6
CHARLEROI	CHARLEROI	B/BELGIUM	6
GENK	GENK	B/BELGIUM	6
GENT	GENT	B/BELGIUM	6
HALLE	HALLE	B/BELGIUM	6
HASSELT	HASSELT	B/BELGIUM	6
IXELLES	IXELLES	B/BELGIUM	6
KNOKKE-HEIST	KNOKK.HEIST	B/BELGIUM	6
KORTRIJK	KORTRIJK	B/BELGIUM	6

LEUVEN	LEUVEN	B/BELGIUM	6
LIEGE	LIEGE	B/BELGIUM	6
LOKEREN	LOKEREN	B/BELGIUM	6
MECHELEN	MECHELEN	B/BELGIUM	6
MONS	MONS	B/BELGIUM	6
MOUSCRON	MOUSCRON	B/BELGIUM	6
NAMUR	NAMUR	B/BELGIUM	6
OOSTENDE	OOSTENDE	B/BELGIUM	6
ROESELARE	ROESELARE	B/BELGIUM	6
SCHAERBEEK	SCHAERBEEK	B/BELGIUM	6
TOURNAI	TOURNAI	B/BELGIUM	6
VERVIERS	VERVIERS	B/BELGIUM	13
AARAU	AARAU	CH/SUISSE	32
ADELBODEN	ADELBODEN	CH/SUISSE	33
ALTDORF	ALTDORF	CH/SUISSE	35
BASEL	BASEL	CH/SUISSE	45
BELLINZONA	BELLINZONA	CH/SUISSE	38
BERN	BERN	CH/SUISSE	32
BIENNE	BIENNE	CH/SUISSE	32
BRIG	BRIG	CH/SUISSE	34
CHUR	CHUR	CH/SUISSE	36
DAVOS	DAVOS	CH/SUISSE	36
DELEMONT	DELEMONT	CH/SUISSE	11
FRAUENFELD	FRAUENFELD	CH/SUISSE	32
FRIBOURG	FRIBOURG	CH/SUISSE	31
GENEVE	GENEVE	CH/SUISSE	31
GLARUS	GLARUS	CH/SUISSE	35
GRINDELWALD	GRINDELWLD	CH/SUISSE	33
INTERLAKEN	INTERLAKEN	CH/SUISSE	33
LA CHAUX-DE-FONDS	LACHAUX-D.F	CH/SUISSE	11
LAUSANNE	LAUSANNE	CH/SUISSE	31
LIESTAL	LIESTAL	CH/SUISSE	45
LOCARNO	LOCARNO	CH/SUISSE	38
LUGANO	LUGANO	CH/SUISSE	38
LUZERN	LUZERN	CH/SUISSE	32
MARTIGNY	MARTIGNY	CH/SUISSE	34
MONTREUX	MONTREUX	CH/SUISSE	31
NEUCHATEL	NEUCHATEL	CH/SUISSE	31
SAMEDAN*	SAMEDAN*	CH/SUISSE	86
SARNEN	SARNEN	CH/SUISSE	35
SCHAFFHAUSEN	SCHAFFHAUS.	CH/SUISSE	32
SCHWYZ	SCHWYZ	CH/SUISSE	35
SION	SION	CH/SUISSE	34
SOLOTHURN	SOLOTHURN	CH/SUISSE	32
ST.GALLEN	ST.GALLEN	CH/SUISSE	35
STANS	STANS	CH/SUISSE	35
ZERMATT*	ZERMATT*	CH/SUISSE	88
ZUG	ZUG	CH/SUISSE	32

ZÜRICH	ZÜRICH	CH/SUISSE	32
BRNO	BRNO	CZ/CZ REP	50
BUDEJOVICE	BUDEJOVICE	CZ/CZ REP	50
CHEB	CHEB	CZ/CZ REP	50
CHOMUTOV	CHOMUTOV	CZ/CZ REP	51
DECIN	DECIN	CZ/CZ REP	51
HAVLICKAV BROD	HAVL_BROD	CZ/CZ REP	50
HRADEC/KRA	HRADEC/KRA	CZ/CZ REP	50
JIHLAVA	JIHLAVA	CZ/CZ REP	50
KARLOVY VARY	KARLOV.VARY	CZ/CZ REP	50
KLADNO	KLADNO	CZ/CZ REP	50
LIBEREC	LIBEREC	CZ/CZ REP	51
MOST	MOST	CZ/CZ REP	50
OLOMOUC	OLOMOUC	CZ/CZ REP	50
OPAVA	OPAVA	CZ/CZ REP	51
OSTRAVA	OSTRAVA	CZ/CZ REP	50
PARDUBICE	PARDUBICE	CZ/CZ REP	50
PLZEN	PLZEN	CZ/CZ REP	50
PRAHA	PRAHA	CZ/CZ REP	50
PREROV	PREROV	CZ/CZ REP	50
PROSTEJOV	PROSTEJOV	CZ/CZ REP	50
SNIEZKA	SNIEZKA	CZ/CZ REP	51
TEPLICE	TEPLICE	CZ/CZ REP	51
USTI NAD LABEM	USTI.N.LABEM	CZ/CZ REP	51
AACHEN	AACHEN	D / GER	14
AALEN	AALEN	D / GER	59
ALTENBURG	ALTENBURG	D / GER	29
ANSBACH	ANSBACH	D / GER	28
ASCHAFFENBURG	ASCHAF.BURG	D / GER	12
AUGSBURG	AUGSBURG	D / GER	25
BAD HOMBURG	BAD.HOMBURG	D / GER	12
BAD KREUZNACH	BAD.KREUZNA	D / GER	12
BAD TÖLZ	BAD TÖLZ	D / GER	48
BADEN-BADEN	BADEN.BADEN	D / GER	57
BAMBERG	BAMBERG	D / GER	28
BAUTZEN	BAUTZEN	D / GER	29
BAYREUTH	BAYREUTH	D / GER	28
BERCHTESGADEN	BERCHTESGA	D / GER	48
BERLIN	BERLIN	D / GER	52
BIELEFELD	BIELEFELD	D / GER	14
BITBURG	BITBURG	D / GER	13
BOCHUM	BOCHUM	D / GER	14
BONN	BONN	D / GER	14
BORKUM	BORKUM	D / GER	19
BRANDENBURG	BRAND.BURG	D / GER	52
BRAUNSCHWEIG	BRAUNS.WEIG	D / GER	22
BREMEN	BREMEN	D / GER	22
BREMERHAVEN	BREMERHAVN	D / GER	19

BURGHAUSEN	BURGHAUSEN	D / GER	26
CELLE	CELLE	D / GER	22
CHEMNITZ	CHEMNITZ	D / GER	29
COTTBUS	COTTBUS	D / GER	29
CUXHAVEN	CUXHAVEN	D / GER	19
DARMSTADT	DARMSTADT	D / GER	12
DEGGENDORF	DEGGENDORF	D / GER	25
DESSAU	DESSAU	D / GER	29
DONAUESCHINGEN	DONAUESCH.	D / GER	57
DORTMUND	DORTMUND	D / GER	14
DRESDEN	DRESDEN	D / GER	29
DUISBURG	DUISBURG	D / GER	14
DÜREN	DÜREN	D / GER	14
DÜSSELDORF	DÜSSELDORF	D / GER	14
EISENACH	EISENACH	D / GER	30
EISENHÜTTENSTADT	EISENHÜTTE	D / GER	29
ELMSHORN	ELMSHORN	D / GER	19
EMDEN	EMDEN	D / GER	19
ERFURT	ERFURT	D / GER	30
ERLANGEN	ERLANGEN	D / GER	28
ESSEN	ESSEN	D / GER	14
FEHMARN	FEHMARN	D / GER	24
FINOW	FINOW	D / GER	52
FLENSBURG	FLENSBURG	D / GER	24
FRANKFURT AM MAIN	FRANKFURT.M	D / GER	12
FRANKFURT AN DER ODER	FRANKFURT.O	D / GER	52
FREIBURG	FREIBURG	D / GER	45
FREUDENSTADT	FREUDENST.	D / GER	57
FRIEDRICHSHAFEN	FRIEDRI.HFN	D / GER	26
FULDA	FULDA	D / GER	37
FÜRTH	FÜRTH	D / GER	28
GARMISCH_PATENKIRCHEN	GARMISCH_P	D / GER	48
GELSENKIRCHEN	GELSENKIRC	D / GER	14
GIESSEN	GIESSEN	D / GER	37
GÖPPINGEN	GÖPPINGEN	D / GER	59
GÖRLITZ	GÖRLITZ	D / GER	29
GOSLAR	GOSLAR	D / GER	22
GOTHA	GOTHA	D / GER	30
GÖTTINGEN	GÖTTINGEN	D / GER	37
GREIFSWALD	GREIFSWALD	D / GER	24
GÜTERSLOH	GÜTERSLOH	D / GER	14
HAGEN	HAGEN	D / GER	13
HALLE	HALLE	D / GER	29
HAMBURG	HAMBURG	D / GER	19
HAMELN	HAMELN	D / GER	22
HANNOVER	HANNOVER	D / GER	22
HEIDELBERG	HEIDELBERG	D / GER	12
HEILBRONN	HEILBRONN	D / GER	59

HERFORD	HERFORD	D / GER	22
HILDESHEIM	HILDESHEIM	D / GER	22
HOF	HOF	D / GER	30
HOYERSWERDA	HOYERSWERD	D / GER	29
INGOLSTADT	INGOLSTADT	D / GER	25
ISERLOHN	ISERLOHN	D / GER	13
JENA	JENA	D / GER	30
KAISERSLAUTERN	KAISERSLAU	D / GER	12
KARLSRUHE	KARLSRUHE	D / GER	12
KASSEL	KASSEL	D / GER	37
KEMPTEN	KEMPTEN	D / GER	26
KIEL	KIEL	D / GER	24
KOBLENZ	KOBLENZ	D / GER	13
KÖLN	KÖLN	D / GER	14
KONSTANZ	KONSTANZ	D / GER	32
LANDAU IN DER PFALZ	LANDAU.PFAL	D / GER	12
LANDSHUT	LANDSHUT	D / GER	25
LEIPZIG	LEIPZIG	D / GER	29
LINDAU	LINDAU	D / GER	48
LINGEN	LINGEN	D / GER	14
LIPPSTADT	LIPPSTADT	D / GER	14
LÖRRACH	LÖRRACH	D / GER	45
LÜBECK	LÜBECK	D / GER	24
LÜDENSCHIED	LÜDENSCHIED	D / GER	13
LUDWIGSHAFEN	LUDWIGSHAF	D / GER	12
LÜNEBURG	LÜNEBURG	D / GER	22
MAGDEBURG	MAGDEBURG	D / GER	22
MAINZ	MAINZ	D / GER	12
MANNHEIM	MANNHEIM	D / GER	12
MARBURG	MARBURG	D / GER	37
MINDEN	MINDEN	D / GER	22
MÖNCHENGLADBACH	MÖNCHENGLA	D / GER	14
MÜLHEIM AN DER RUHR	MÜLHEIM R.	D / GER	14
MÜNCHEN	MÜNCHEN	D / GER	26
MÜNSTER	MÜNSTER	D / GER	14
NEUBRANDENBURG	NEUBR.BURG	D / GER	52
NEUWIED	NEUWIED	D / GER	13
NORDERTSTEDT	NORDERTSTE	D / GER	19
NORDHAUSEN	NORDHAUSEN	D / GER	30
NORDHORN	NORDHORN	D / GER	14
NÜRNBERG	NÜRNBERG	D / GER	28
OBERHAUSEN	OBERHAUSEN	D / GER	14
OFFENBURG	OFFENBURG	D / GER	45
OLDENBURG	OLDENBURG	D / GER	22
OSNABRÜCK	OSNABRÜCK	D / GER	14
PASSAU	PASSAU	D / GER	25
PFORZHEIM	PFORZHEIM	D / GER	59
PIRMASENS	PIRMASENS	D / GER	12

PIRNA	PIRNA	D / GER	51
PLAUEN	PLAUEN	D / GER	51
POTSDAM	POTSDAM	D / GER	52
RECKLINGHAUSEN	RECKLINGHA.	D / GER	14
REGENSBURG	REGENSBURG	D / GER	25
REUTLINGEN	REUTLINGEN	D / GER	59
RHEINE	RHEINE	D / GER	14
ROSENHEIM	ROSENHEIM	D / GER	26
ROSTOCK	ROSTOCK	D / GER	24
RÜGEN	RÜGEN	D / GER	24
SAARBRÜCKEN	SAARBRÜCKE	D / GER	13
SCHWÄBISCH GMÜND	SCHWA.GMÜND	D / GER	59
SCHWEINFURT	SCHWEINFUR	D / GER	28
SCHWERIN	SCHWERIN	D / GER	24
SIEGEN	SIEGEN	D / GER	13
SIGMARINGEN	SIGMARINGE	D / GER	26
SOLINGEN	SOLINGEN	D / GER	14
SPIEKEROOG	SPIEKEROOG	D / GER	19
ST_PETER_ORDING	ST_PETER_O	D / GER	19
STENDAL	STENDAL	D / GER	52
STRALSUND	STRALSUND	D / GER	24
STUTTGART	STUTTGART	D / GER	59
SUHL	SUHL	D / GER	30
SYLT	SYLT	D / GER	19
TRIER	TRIER	D / GER	13
TÜBINGEN	TÜBINGEN	D / GER	59
ULM	ULM	D / GER	25
VILLINGEN-SCHWENNINGEN	VILL.-SCHWE.	D / GER	57
WEIDEN	WEIDEN	D / GER	28
WEIMAR	WEIMAR	D / GER	30
WERTHEIM	WERTHEIM	D / GER	28
WESEL	WESEL	D / GER	14
WIESBADEN	WIESBADEN	D / GER	13
WILHELMSHAVEN	WILHELMSHA	D / GER	19
WISMAR	WISMAR	D / GER	24
WITTENBERG	WITTENBERG	D / GER	29
WOLFSBURG	WOLFSBURG	D / GER	22
WORMS	WORMS	D / GER	12
WUPPERTAL	WUPPERTAL	D / GER	14
WÜRZBURG	WÜRZBURG	D / GER	28
ZWICKAU	ZWICKAU	D / GER	30
ALBORG	ALBORG	DK/DENMARK	20
ARHUS	ARHUS	DK/DENMARK	21
BORNHOLM	BORNHOLM	DK/DENMARK	55
ESBJERG	ESBJERG	DK/DENMARK	20
FREDERICIA	FREDERICIA	DK/DENMARK	21
FREDERIKSHAVN	FREDERIKSH	DK/DENMARK	20
HELSINGØR	HELSINGØR	DK/DENMARK	23

HERNING	HERNING	DK/DENMARK	20
HOLSTERBRO	HOLSTERBRO	DK/DENMARK	20
HORSSENS	HORSSENS	DK/DENMARK	21
KALUNDBORG	KALUNDBORG	DK/DENMARK	23
KØBENHAVN	KØBENHAVN	DK/DENMARK	23
KOLDING	KOLDING	DK/DENMARK	21
NÆSTVED	NASTVED	DK/DENMARK	23
NYKOPING	NYKOPING	DK/DENMARK	23
ODENSE	ODENSE	DK/DENMARK	21
RANDERS	RANDERS	DK/DENMARK	21
RONNE	RONNE	DK/DENMARK	55
ROSKILDE	ROSKILDE	DK/DENMARK	23
SILKEBORG	SILKEBORG	DK/DENMARK	21
SKAGEN	SKAGEN	DK/DENMARK	20
SLAGELSE	SLAGELSE	DK/DENMARK	23
THISTED	THISTED	DK/DENMARK	20
THYBORØN	THYBORØN	DK/DENMARK	20
VEJLE	VEJLE	DK/DENMARK	21
VIBORG	VIBORG	DK/DENMARK	20
BARCELONA*	BARCELONA*	ES / SPAIN	69
BILBAO*	BILBAO*	ES / SPAIN	65
FIGUERES*	FIGUERES*	ES / SPAIN	69
GIJON*	GIJON*	ES / SPAIN	74
GIRONA*	GIRONA*	ES / SPAIN	69
IBIZA*	IBIZA*	ES / SPAIN	67
LLORET DE MAR*	LLORET.D.MA*	ES / SPAIN	69
MADRID*	MADRID*	ES / SPAIN	64
MAHON*	MAHON*	ES / SPAIN	67
PALMA DE MALLORCA*	PALMA-D.MA*	ES / SPAIN	67
SEVILLA*	SEVILLA*	ES / SPAIN	71
VALENCIA*	VALENCIA*	ES / SPAIN	68
VADUZ	VADUZ	FL/LICHTEN	48
AGEN	AGEN	FRANCE	0
AJACCIO*	AJACCIO*	FRANCE	73
ALBI	ALBI	FRANCE	5
ALENCON	ALENCON	FRANCE	2
ALES	ALES	FRANCE	8
AMIENS	AMIENS	FRANCE	17
ANGERS	ANGERS	FRANCE	3
ANGOULEME	ANGOULEME	FRANCE	1
ANNECY	ANNECY	FRANCE	11
AUCH	AUCH	FRANCE	0
AURILLAC	AURILLAC	FRANCE	4
AUXERRE	AUXERRE	FRANCE	2
AVIGNON	AVIGNON	FRANCE	8
BAR_LE_DUC	BAR_LE_DUC	FRANCE	2
BASTIA*	BASTIA*	FRANCE	73
BEAUVAIS	BEAUVAIS	FRANCE	17

BELFORT	BELFORT	FRANCE	45
BESANCON	BESANCON	FRANCE	11
BEZIERS	BEZIERS	FRANCE	5
BLOIS	BLOIS	FRANCE	2
BOBIGNY	BOBIGNY	FRANCE	2
BORDEAUX	BORDEAUX	FRANCE	0
BOULOGNE	BOULOGNE	FRANCE	17
BOURG_EN_B	BOURG_EN_B	FRANCE	9
BOURGES	BOURGES	FRANCE	2
BREST	BREST	FRANCE	3
BRIANCON	BRIANCON	FRANCE	10
BRIVE LA GAILLARDE	BRIVE-L-GA	FRANCE	0
CAEN	CAEN	FRANCE	17
CAHORS	CAHORS	FRANCE	0
CANNES	CANNES	FRANCE	43
CARCASSONN	CARCASSONN	FRANCE	5
CERGY_PONT	CERGY_PONT	FRANCE	2
CHAMBERY	CHAMBERY	FRANCE	10
CHARTRES	CHARTRES	FRANCE	2
CHAUMONT	CHAUMONT	FRANCE	7
CHERBOURG	CHERBOURG	FRANCE	3
CLERMON FERRAND	CLERMON-FE	FRANCE	4
COLMAR	COLMAR	FRANCE	45
CRETEIL	CRETEIL	FRANCE	2
DIGNE	DIGNE	FRANCE	10
DIJON	DIJON	FRANCE	7
EPINAL	EPINAL	FRANCE	7
EVIAN	EVIAN	FRANCE	31
EVREUX	EVREUX	FRANCE	17
EVRY	EVRY	FRANCE	2
FLORAC	FLORAC	FRANCE	4
FOIX	FOIX	FRANCE	5
GAP	GAP	FRANCE	10
GRENOBLE	GRENOBLE	FRANCE	10
GUERET	GUERET	FRANCE	4
LA ROCHELL	LA ROCHELL	FRANCE	1
LA_ROCHE_S	LA_ROCHE_S	FRANCE	1
LAON	LAON	FRANCE	17
LAVAL	LAVAL	FRANCE	3
LE HAVRE	LE HAVRE	FRANCE	17
LE MANS	LE MANS	FRANCE	2
LILLE	LILLE	FRANCE	6
LIMOGES	LIMOGES	FRANCE	1
LONS_LE_S	LONS_LE_S	FRANCE	7
LORIENT	LORIENT	FRANCE	3
LYON	LYON	FRANCE	9
MACON	MACON	FRANCE	9
MARSEILLE	MARSEILLE	FRANCE	8

MELUN	MELUN	FRANCE	2
MENDE	MENDE	FRANCE	4
METZ	METZ	FRANCE	7
MILLAU	MILLAU	FRANCE	4
MONT_MARSAN	MONT_DE_MA	FRANCE	0
MONTAUBAN	MONTAUBAN	FRANCE	0
MONTELMAR	MONTELMAR	FRANCE	8
MONTLUCON	MONTLUCON	FRANCE	4
MONTPELLIER	MONTPELLIE	FRANCE	5
MULHOUSE	MULHOUSE	FRANCE	45
NANCY	NANCY	FRANCE	7
NANTERRE	NANTERRE	FRANCE	2
NANTES	NANTES	FRANCE	3
NEVERS	NEVERS	FRANCE	2
NICE	NICE	FRANCE	43
NIMES	NIMES	FRANCE	8
NIORT	NIORT	FRANCE	1
ORLEANS	ORLEANS	FRANCE	2
PARIS	PARIS	FRANCE	2
PAU	PAU	FRANCE	0
PERIGUEUX	PERIGUEUX	FRANCE	0
PERPIGNAN	PERPIGNAN	FRANCE	5
POITIERS	POITIERS	FRANCE	1
PRIVAS	PRIVAS	FRANCE	8
PUY_VELAY	PUY_EN_VEL	FRANCE	4
REIMS	REIMS	FRANCE	2
RENNES	RENNES	FRANCE	3
RODEZ	RODEZ	FRANCE	4
ROUEN	ROUEN	FRANCE	17
SEDAN	SEDAN	FRANCE	13
ST_BRIEUC	ST_BRIEUC	FRANCE	3
ST_FLOUR	ST_FLOUR	FRANCE	4
ST_TROPEZ	ST_TROPEZ	FRANCE	8
ST-ETIENNE	ST-ETIENNE	FRANCE	4
STRASBOURG	STRASBOURG	FRANCE	45
TARBES	TARBES	FRANCE	0
TOULON	TOULON	FRANCE	8
TOULOUSE	TOULOUSE	FRANCE	0
TOURS	TOURS	FRANCE	2
TROYES	TROYES	FRANCE	2
VALENCE	VALENCE	FRANCE	9
VERSAILLES	VERSAILLES	FRANCE	2
VESOUL	VESOUL	FRANCE	7
BĚKĚCSABA	BEKESCSABA	H/HUNGARY	63
BUDAPEST*	BUDAPEST*	H/HUNGARY	63
DEBRECEN*	DEBRECEN*	H/HUNGARY	63
DUNAÚJVÁROS	DUNAUJVARO	H/HUNGARY	63
EGER	EGER	H/HUNGARY	63

ÉRD	ERD	H/HUNGARY	63
GYŐR	GYŐR	H/HUNGARY	49
HÓDMEZŐVÁSÁRHELY	HODMEZOVAS	H/HUNGARY	63
KAPOSVÁR	KAPOSVAR	H/HUNGARY	63
KECSKEMÉT	KECSKEMET	H/HUNGARY	63
MISKOLC*	MISKOLC*	H/HUNGARY	63
NAGYKANIZSA	NAGYKANIZS	H/HUNGARY	63
NYIREGYHÁZA	NYIREGYHAZ	H/HUNGARY	63
ÓZD	OZD	H/HUNGARY	63
PECS*	PECS*	H/HUNGARY	63
SALGÓTARJÁN	SALGOTARJA	H/HUNGARY	63
SIOFOK*	SIOFOK*	H/HUNGARY	63
SOPRON	SOPRON	H/HUNGARY	49
SZEGED*	SZEGED*	H/HUNGARY	63
SZÉKESFEÉVÁR	SZEKESFEEV	H/HUNGARY	63
SZOLNOK*	SZOLNOK*	H/HUNGARY	63
SZOMBATHELY	SZOMBATHEL	H/HUNGARY	49
TATABANYA*	TATABANYA*	H/HUNGARY	63
VESZPRÉM	VESZPREM	H/HUNGARY	63
ZALAEGERSZEG	ZALAEGERSZ	H/HUNGARY	49
OSIJEK*	OSIJEK*	HR/CROATIA	87
RIJEKA	RIJEKA	HR/CROATIA	44
SPLIT*	SPLIT*	HR/CROATIA	89
ZAGREB*	ZAGREB*	HR/CROATIA	87
ALESSANDRIA	ALESSANDRI	I / ITALY	40
ANCONA*	ANCONA*	I / ITALY	61
AOSTA	AOSTA	I / ITALY	39
BARI*	BARI*	I / ITALY	62
BERGAMO	BERGAMO	I / ITALY	40
BOLOGNA	BOLOGNA	I / ITALY	44
BOLZANO	BOLZANO	I / ITALY	27
BRESCIA	BRESCIA	I / ITALY	40
CAGLIARI*	CAGLIARI*	I / ITALY	73
CATANIA*	CATANIA*	I / ITALY	66
COSENZA*	COSENZA*	I / ITALY	66
EDOLO	EDOLO	I / ITALY	38
FIRENZE	FIRENZE	I / ITALY	41
FOGGIA*	FOGGIA*	I / ITALY	62
GENOVA	GENOVA	I / ITALY	43
LA SPEZIA	LA SPEZIA	I / ITALY	43
LECCE*	LECCE*	I / ITALY	62
MERANO	MERANO	I / ITALY	27
MESSINA*	MESSINA*	I / ITALY	66
MILANO	MILANO	I / ITALY	40
NAPOLI*	NAPOLI*	I / ITALY	60
PALERMO*	PALERMO*	I / ITALY	66
PARMA	PARMA	I / ITALY	40
PERUGIA	PERUGIA	I / ITALY	41

PESCARA*	PESCARA*	I / ITALY	61
PIACENZA	PIACENZA	I / ITALY	40
PISA	PISA	I / ITALY	41
REGGIO CALABRIA*	R.CALABRIA*	I / ITALY	66
RIMINI	RIMINI	I / ITALY	44
ROMA	ROMA	I / ITALY	41
SAN_MARINO*	SAN_MARIN*	I / ITALY	61
SAN_REMO	SAN_REMO	I / ITALY	43
SASSARI*	SASSARI*	I / ITALY	73
SESTRIERE	SESTRIERE	I / ITALY	39
SIENA	SIENA	I / ITALY	41
TORINO	TORINO	I / ITALY	40
TRENTO	TRENTO	I / ITALY	27
TRIESTE	TRIESTE	I / ITALY	44
UDINE	UDINE	I / ITALY	44
VENEZIA	VENEZIA	I / ITALY	44
VERONA	VERONA	I / ITALY	40
CORK*	CORK*	IRELAND	75
DUBLIN*	DUBLIN*	IRELAND	76
GALWAY*	GALWAY*	IRELAND	75
LIMERICK*	LIMERICK*	IRELAND	75
LUXEMBOURG	LUXEMBOURG	LUX	13
MONACO	MONACO	MONACO	43
BERGEN*	BERGEN*	N / NORWAY	78
DRAMMEN	DRAMMEN	N / NORWAY	58
FREDRIKSTADEN	FREDRIKST.	N / NORWAY	58
OSLO	OSLO	N / NORWAY	58
STAVANGER*	STAVANGER*	N / NORWAY	78
TØNSBERG	TØNSBERG	N / NORWAY	58
TRONDHEIM*	TRONDHEIM*	N / NORWAY	79
AMSTERDAM	AMSTERDAM	NL/NETHERL	42
ARNHEM	ARNHEM	NL/NETHERL	42
ASSEN	ASSEN	NL/NETHERL	42
DEN HAAG	DEN HAAG	NL/NETHERL	42
DEN HELDER	DEN HELDER	NL/NETHERL	19
EINDHOVEN	EINDHOVEN	NL/NETHERL	42
GRONINGEN	GRONINGEN	NL/NETHERL	19
HAARLEM	HAARLEM	NL/NETHERL	42
LEEWARDEN	LEEWARDEN	NL/NETHERL	19
LELYSTAD	LELYSTAD	NL/NETHERL	42
MAASTRICHT	MAASTRICHT	NL/NETHERL	6
MIDDELBURG	MIDDELBURG	NL/NETHERL	6
ROTTERDAM	ROTTERDAM	NL/NETHERL	42
S.HERTOGENBOSCH	S.HERTOGENB	NL/NETHERL	42
TERNEUZEN	TERNEUZEN	NL/NETHERL	6
TEXEL	TEXEL	NL/NETHERL	19
UTRECHT	UTRECHT	NL/NETHERL	42
ZWOLLE	ZWOLLE	NL/NETHERL	42

LISBOA*	LISBOA*	P/PORTUGAL	72
BIALYSTOK*	BIALYSTOK*	PL/POLAND	82
BIELSKO*	BIELSKO*	PL/POLAND	83
GDANSK*	GDANSK*	PL/POLAND	81
KATOWICE*	KATOWICE*	PL/POLAND	83
KIELCE*	KIELCE*	PL/POLAND	83
KRAKOW*	KRAKOW*	PL/POLAND	83
LODZ*	LODZ*	PL/POLAND	82
LUBLIN*	LUBLIN*	PL/POLAND	82
OLSZTYN*	OLSZTYN*	PL/POLAND	81
POZNAN	POZNAN	PL/POLAND	52
RZESZOW*	RZESZOW*	PL/POLAND	83
SZCZECIN*	SZCZECIN*	PL/POLAND	63
TORUN*	TORUN*	PL/POLAND	82
WALBRZYCH	WALBRZYCH	PL/POLAND	51
WARSZAWA*	WARSZAWA*	PL/POLAND	82
WROCLAW	WROCLAW	PL/POLAND	29
ZAKOPANE*	ZAKOPANE*	PL/POLAND	83
BORAS	BORAS	S/SWEDEN	56
BORGHOLM	BORGHOLM	S/SWEDEN	55
FALUN*	FALUN*	S/SWEDEN	85
GÄVLE	GÄVLE	S/SWEDEN	54
GÖTEBORG	GÖTEBORG	S/SWEDEN	53
HALMSTAD	HALMSTAD	S/SWEDEN	53
JÖNKÖPING	JÖNKÖPING	S/SWEDEN	56
KALMAR	KALMAR	S/SWEDEN	55
KARLSTAD	KARLSTAD	S/SWEDEN	56
LINKÖPING	LINKÖPING	S/SWEDEN	56
MALMÖ	MALMÖ	S/SWEDEN	23
ÖREBRO	ÖREBRO	S/SWEDEN	56
ÖSTERSUND*	ÖSTERSUND*	S/SWEDEN	85
STOCKHOLM	STOCKHOLM	S/SWEDEN	54
SUNDSVALL*	SUNDSVALL*	S/SWEDEN	80
UMEA*	UMEA*	S/SWEDEN	84
UPPSALA	UPPSALA	S/SWEDEN	54
VÄSTERAS	VÄSTERAS	S/SWEDEN	54
VISBY	VISBY	S/SWEDEN	55
BRANSKA*	BRANSKA*	SK/SLOVAKI	63
BRATISLAVA	BRATISLAVA	SK/SLOVAKI	49
KOSICE*	KOSICE*	SK/SLOVAKI	63
TRENCIN	TRENCIN	SK/SLOVAKI	63
LJUBLJANA	LJUBLJANA	SLOVENIA	46
MARIBOR	MARIBOR	SLOVENIA	46
NOVA GORICA	NOVA GORIC	SLOVENIA	44
ABERDEEN*	ABERDEEN*	UK	77
BELFAST*	BELFAST*	UK	76
BIRMINGHAM	BIRMINGHAM	UK	16
BLACKPOOL	BLACKPOOL	UK	16

BOURNEMOUT	BOURNEMOUT	UK	18
BRIGHTON	BRIGHTON	UK	18
BRISTOL	BRISTOL	UK	15
CAMBRIDGE	CAMBRIDGE	UK	18
CARDIFF	CARDIFF	UK	15
DOVER	DOVER	UK	18
EDINBURGH*	EDINBURGH*	UK	77
EXETER	EXETER	UK	15
GLASGOW*	GLASGOW*	UK	77
HOLYHEAD	HOLYHEAD	UK	15
IPSWICH	IPSWICH	UK	18
ISLE_OF_MAN*	ISLE_O_MA*	UK	77
JERSEY	JERSEY	UK	3
KINGSTON	KINGSTON	UK	18
LEEDS	LEEDS	UK	16
LEICESTER	LEICESTER	UK	16
LIVERPOOL	LIVERPOOL	UK	16
LONDON	LONDON	UK	18
MANCHESTER	MANCHESTER	UK	16
MIDDLESBROUGH	MIDDLESBRO	UK	16
NEWCASTLE	NEWCASTLE	UK	16
NORTHAMPTON	NORTHAMPTO	UK	18
NORWICH	NORWICH	UK	18
NOTTINGHAM	NOTTINGHAM	UK	16
OXFORD	OXFORD	UK	18
PLYMOUTH	PLYMOUTH	UK	15
PORTSMOUTH	PORTSMOUTH	UK	18
READING	READING	UK	18
SHEFFIELD	SHEFFIELD	UK	16
SOUTHAMPTON	SOUTHAMPTO	UK	18
ST_DAVIDS	ST_DAVIDS	UK	15
SWANSEA	SWANSEA	UK	15
VATICANO	VATICANO	V/VATICANO	41

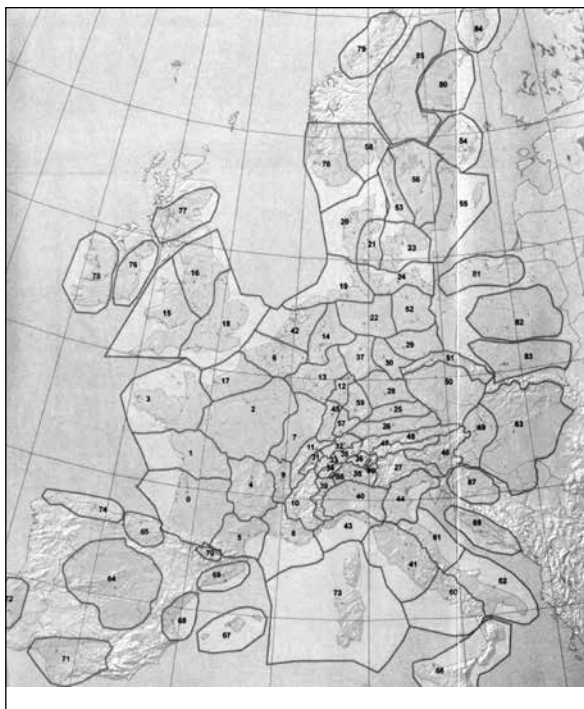

## Kritische Wettermeldungen

Englisch	Kurzform gemäß Anzeige auf dem Display
SEVERE WEATHER	HEAVY.WEATH.
SEVERE WEATHER DAY	HEAVY.WEATH.
SEVERE WEATHER NIGHT	HEAVY.WEATH.
STORM	STORM
STORM DAYTIME	DAY.STORM
STORM NIGHTTIME	NIGHT.STORM
STRONG GUSTS DAYTIME	DAY.GUST
STRONG GUSTS NIGHTTIME	NIGHT.GUST
FREEZING RAIN A.M.	FROZEN.RAIN
FREEZING RAIN P.M.	FROZEN.RAIN
FREEZING RAIN NIGHTTIME	FROZEN.RAIN
FINE PARTICLES PM10	PARTICLES
OZONE	OZONE
IRRADIATION	IRRATE
FLOOD	FLOOD
DENSE FOG	DENSE FOG
HEAVY RAIN	HEAVY RAIN
HEAVY SNOWFALL	HEAVY SNOW
HEAVY THUNDERSTORM	THUNDER
STRONG UV	STRONG UV
DENSE FOG DAYTIME	DENSE FOG
HEAVY RAIN DAYTIME	RAIN
HEAVY RAIN NIGHTTIME	RAIN
HEAVY SNOWFALL DAYTIME	HEAVY SNOW
THUNDERSTORM DAYTIME	THUNDER
DENSE FOG NIGHTTIME	DENSE FOG
HEAVY SNOWFALL NIGHT	HEAVY SNOW
THUNDERSTORM NIGHTTIME	THUNDER
FOEHN	FOEHN
BISE	BISE
MISTRAL	MISTRAL
SCIROCCO	SCIROCCO
TRAMONTANA	TRAMONTANA

Deutsch	Kurzform gemäß Anzeige auf dem Display
SCHWERES WETTER	UNWETTER
SCHWERES WETTER TAG	UNWETTER T
SCHWERES WETTER NACHT	UNWETTER N
STURM	STURM
STURM AM TAG	STURM.TAG
STURM NACHTS	STURM.NACHT
AM TAG BÖIGER WIND	WINDBÖE.T
NACHTS BÖIGER WIND	WINDBÖE.N
EISREGEN VORMITTAGS	EISREGEN
EISREGEN NACHMITTAGS	EISREGEN
EISREGEN NACHTS	EISREGEN
FEINSTAUB PM10	FEINSTAUB
OZON	OZON
RADIOAKTIVE STRAHLUNG	RA.STRAHL.
HOCHWASSER	HOCHWASSER
DICHTER NEBEL	NEBEL
STARKE REGENFÄLLE	ST.REGEN
STARKE NIEDERSCHLÄGE	ST.NIEDERS.
STARKE SCHNEEFÄLLE	ST.SCHNEE
STARKE GEWITTER	ST.GEWITTER
STARKE UV-STRALUNG	ST.UV-STR.
TAGS DICHTER NEBEL	NEBEL_T
TAGS STARKER REGEN	REGEN_T
TAGS STARKE NIEDERSCHLÄGE	NIEDERS_T
TAGS STARKER SCHNEEFÄLLE	ST.SCHNEE_T
TAGS STARKE GEWITTER	GEWITTER_T
NACHTS DICHTER NEBEL	NEBEL_N
NACHTS STARKER REGEN	REGEN_N
NACHTS STARKER NIEDERSCHLAG	NIEDERS_N
NACHTS STARKER SCHNEEFALL	ST.SCHNEE_N
NACHTS STARKE GEWITTER	GEWITTER_N
FÖHN	FÖHN
BISE	BISE
MISTRAL	MISTRAL
SCIROCCO	SCIROCCO
TRAMONTANA	TRAMONTANA

Niederländisch	Kurzform gemäß Anzeige auf dem Display
ZWAAR WEER	ZWAAR WEER
ZWAAR WEER OVERDAG	ZW WEER_D
ZWAAR WEER'S NACHTS	ZW WEER_N
STORM	STORM
STORM OVERDAG	STORM_D
STORM'S NACHTS	STORM_N
WINDSTOTEN OVERDAG	WINDST_D
WINDSTOTEN'S NACHTS	WINDST_N
IJZEL IN DE OCHTEND	IJZEL_O
IJZEL IN DE MIDDAG	IJZEL_M
IJZEL IN DE NACHT	IJZEL_N
FIJNE DEELTJES PM10	FIJNSTOF
OZON	OZON
RADIOACTIEVE STRALING	RAD ACT ST
HOOGWATER	HOOGWATER
DICHTE MIST	D MIST
ZWARE REGEN	ZW REGEN
ZWARE NEERSLAG	ZW REGEN
ZWARE SNEEUWVAL	ZW SNEEUW
ZWARE ONWEERSBUIEN	ZW ONWEER
STERKE UV STRALING	ST UV STR
DICHTE MIST OVERDAG	D MIST_O
ZWARE REGEN OVERDAG	ZW REGEN_O
ZWARE NEERSLAG OVERDAG	ZW REGEN_O
ZWARE SNEEUWVAL OVERDAG	ZW SNEEUW
ZWAAR ONWEER OVERDAG	ZW ONWEER
DICHTE MIST'S NACHTS	D MIST_N
ZWARE REGEN'S NACHTS	ZW REGEN_N
ZWARE NEERSLAG'S NACHTS	ZW REGEN_N
ZWARE SNEEUW'S NACHTS	ZW SNEEUW
ZWAAR ONWEER'S NACHTS	ZW ONWEER
FÖHN	FÖHN
BISE	BISE
MISTRAL	MISTRAL
SCIROCCO	SCIROCCO
TRAMONTANA	TRAMONTANA

Spanisch	Kurzform gemäß Anzeige auf dem Display
AVISO METEOROLOGICO	AVIS_METEO
AVISO METEOROLOGICO DIA	AVIS.MET_D
AVISO METEOROLOG. NOCHE	AVIS.MET_N
TEMPORAL	TEMPORAL
TEMPORAL DIA	TEMPORAL_D
TEMPORAL POR LA NOCHE	TEMPORAL_N
RACHAS FUERTES DIA	RACHAS_F_D
RACHAS FUERTES NOCHE	RACHAS_F_N
LLUVIA HELADA MANANA	LLUV.HEL_M
LLUVIA HELADA TARDE	LLUV.HEL_T
LLUVIA HELADA NOCHE	LLUV.HEL_N
POLVO FINO PM10	POLVO_FINO
OZONO	OZONO
RADIACION RADIOACTIVA	RADIA.RADIO
INUNDACION	INUNDACION
NIEBLA DENSA	NIEB_DENSA
LLUVIAS FUERTES	LLUVIAS_F
PRECIPITACIONES FUERTES	PRECIPIT.FU
NEVADAS FUERTES	NEVAD.FUER
TORMENTAS FUERTES	TORMENT_FU
RADIACION UV FUERTE	RAD_UV-FUE
NIEBLA DENSA DIA	NIEB.DEN_D
LLUVIA FUERTE DIA	LLUV.FUE_D
PRECIPITAC. FUERTES DIA	PRECIP.F_D
NEVADAS FUERTES DIA	NEV.FUER_D
TORMENTA FUERTE DIA	TORMEN.F_D
NIEBLA DENSA NOCHE	NIEB.DEN_N
LLUVIA FUERTE NOCHE	LLUV.FUE_N
PRECIPIT. FUERTES NOCHE	PRECIP.F_N
NEVADA FUERTE NOCHE	NEV.FUER_N
TORMENTA FUERTE NOCHE	TORMEN.F_N
FOEHN	FOEHN
BISE	BISE
MISTRAL	MISTRAL
SCIROCCO	SCIROCCO
TRAMONTANA	TRAMONTANA

Italienisch	Kurzform gemäß Anzeige auf dem Display
CONDIZIONI DIFFICILI	COND ESTR
CONDIZIONI DIFFICILI GIORNO	COND EST G
CONDIZIONI DIFFIC.NOTTE	COND EST N
TEMPESTA	TEMPESTA
TEMPESTA DIURNA	TPS DIURNA
TEMPESTA NOTT.	TPS NOTT.
FORTI RAFFICHE DIURNE	RAFF.DIURN
FORTI RAFFICHE NOTT.	RAFF.NOTT
PIOGGIA GELIDA MATT.	NEVISCHIO
PIOGGIA GELIDA POMERID.	NEVISCHIO
PIOGGIA GELIDA NOTT.	NEVISCHIO
POLVERI FINI RESPIRAB.	POLV.FINI
OZONO	OZONO
RADIOATTIVITA	RADIAZIONI
INONDAZIONE	INONDAZ.
FITTA NEBBIA	NEBBIA
FORTE PIOGGIA	PIOGGIA
FORTI PRECIPIT.	PRECIP INT
FORTE NEVICATA	NEVICATA
FORTE TEMPORALE	TEMPORALE
FORTI IRRADIAZIONI UV	HIGH UV
FITTA NEBBIA DIURNA	NEBBIA DR
FORTE PIOGGIA DIURNA	PIOGGIA DR
FORTI PRECIPITAZ. DIUR.	PRECIP INT
TEMPESTA DI NEVE DIURNA	TPS NEVE D
FORTE TEMPORALE DIURNO	TPR DIURNO
FITTA NEBBIA NOTT.	NEBBIA NOT
FORTE PIOGGIA NOTT.	PIOGGIA N
FORTI PRECIPITAZ. NOTT.	TPR NOTT
FORTE NEVICATA NOTT.	NEVE INT
FORTE TEMPORALE NOTT.	TPR NOTT
FOEHN	FOEHN
BISE	BISE
MISTRAL	MAESTRALE
SCIROCCO	SCIROCCO
TRAMONTANA	TRAMONTANA

Französisch	Kurzform gemäß Anzeige auf dem Display (Französisch)	Kurzform gemäß Anzeige auf dem Display (Schwedisch)
TEMPSL LOUUD	TEMPS.LOUUD	KRIT.VÄDER
TEMPS LOURD JOUR	TEMPS.LOURD	KRI. VÄD. D
TEMPS LOURD NUIT	TEMPS.LOURD	KRI. VÄD. N
TEMPETE	TEMPETE	STORM
TEMPETE JOUR	TEMPETE	STORM D
TEMPETE NUIT	TEMPETE	STORM N
RAFALES VIOLENTES JOUR	VIOLENTES	VINDBYAR D
RAFALES VIOLENTES NUIT	VIOLENTES	VINDBYAR N
PLUIE VERGLACANTE MATIN	PLUIE_VER	IS/REGN FM
PLUIE VERGLA.APRES-MIDI	PLUIE_VER	IS/REGN EM
PLUIE VERGLACANTE NUIT	PLUIE_VER	IS/REGN N
POUSSIÈRE FINE PM10	FINE_PM10	STOFT PM10
OZONE	OZONE	OZON
IRRADIATION	IRRATE	STRALNING
INONDATION	INONDATION	FLOD
BROUILLARD EPAIS	BROUILLARD	TÄTDIMMA
FORTE PLUIE	FORTE.PLUIE	KRAFT.REGN
FORTE CHUTE NEIGE	FORTE.NEIGE	KR.SNÖFALL
ORAGE VIOLENT	ORAGE VOIL.	KRAFT.ASKV
FORTE IRRADIATION UV	FORTE UV	HÖG UV STR
BROUILLARD EPAIS JOUR	BROUILL_J	TÄTDIMMA D
FORTE PLUIE JOUR	FORTE.PLU_J	KR.REGN D
FORTE PRECIPIT. JOUR	FORTE.PRE_J	KR.REGN D
FORTE CHUTE NEIGE JOUR	FORTE.NEIGE	KR. SNÖ D
ORAGE VIOLENT JOUR	ORAGE	ASKVÄDER
BROUILLARD EPAIS NUIT	BROUILL_N	TÄTDIMMA N
FORTE PLUIE NUIT	FORTE.PLU_N	KR. REGN N
FORTE CHUTE NEIGE NUIT	FORTE.NEI_N	KR. SNÖ N
ORAGE VIOLENT NUIT	ORAGE_N	ASKVÄDER
FOEHN	FOEHN	FÖHN
BISE	BISE	BISE
MISTRAL	MISTRAL	MISTRAL
SCIROCCO	SCIROCCO	SCIROCCO
TRAMONTAGNE	TRAMONTAGN	TRAMONTANA

# Menümeldungen

Englisch	Kurzform gemäß Anzeige auf dem Display
SEARCH SIGNAL	SEARCH SIG.
SELECT CITY	CITY
SELECT COUNTRY	COUNTRY
TIME ZONE	ZONE
HOURS	HR
RECEPTION TEST	SCAN
MEMORY FULL	MEM.FULL
EXIT SET MODE	EXIT

Deutsch	Kurzform gemäß Anzeige auf dem Display
SUCHE SIGNAL	SUCHE SIG.
STADT EINSTELLEN	STADT.EINST.
LAND EINSTELLEN	LAND EINST.
ZEITZONE	ZONE
STUNDEN	H
EMPFANGSTEST	EMPT.TEST
SPEICHER VOLL	SPEICHER_V
EINSTELLUNG VORGENOMMEN	EINST. VORG.

Niederländisch	Kurzform gemäß Anzeige auf dem Display
SIGNAAL ZOEKEN	SIGN ZKN
STAD INSTELLEN	STAD INST
LAND INSTELLEN	LAND INST
TIJD ZONE	ZONE
UREN	HR
SIGNAAL TEST	SIGN TEST
GEHEUGEN VOL	GEH VOL
INSTELLEN VERLATEN	INST VERL

Spanisch	Kurzform gemäß Anzeige auf dem Display
BUSCAR UNA SENAL SELECCIONAR LA CIUDAD SELECCIONAR EL PAIS ZONA HORARIA HORAS PRUEBA DE RECEPCION MEMORIA PRO COMPLETO AJUSTE REALIZADO	BUSCAR.SEN SELEC.CIUD SELEC.PAIS ZONA HR PRUEB.REC MEMO_COMP AJUST.REAL

Italienisch	Kurzform gemäß Anzeige auf dem Display
RICERCA SEGNALE SCELTA DELLA CITTA SCELTA DEL PAESE ZONA ORARIA ORE PROVA RICEZIONE MEMORIA PIENA REGOLAZIONE FATTA	SEARCH S.CITTA' S.PAESE ZONA HR PROVA RX. MEM PIENA SALVATO

Französisch	Kurzform gemäß Anzeige auf dem Display (Französisch)	Kurzform gemäß Anzeige auf dem Display (Schwedisch)
CHERCHE SIG CHOIX DE LA VILLE CHOIX DU PAYS FUSEAU HORAIRE HRS TEST DE RECEPTION MEMOIRE PLEINE REGLAGE EFFECTUE	CHERCHE.SIG CHOIX_VILL CHOIX_PAYS FUSEAU H TEST_REC MEM PLEIN REGALGE.EFF	SÖK SIGNAL VÄLJ STAD VÄLJ LAND ZONE HR MOTT. TEST MEM. FULLT EXIT SETM.



# GARANTIEKARTE

## WETTERSTATION METEOTIME

Ihre Informationen:

Name \_\_\_\_\_

Adresse \_\_\_\_\_

\_\_\_\_\_

 \_\_\_\_\_ E-Mail \_\_\_\_\_

Datum des Kaufs\* \_\_\_\_\_

\* Wir empfehlen, Sie behalten die Quittung mit dieser Garantiekarte.

Ort des Kaufs \_\_\_\_\_

Beschreibung der Störung:

\_\_\_\_\_

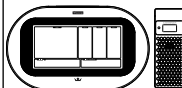

Schicken Sie die ausgefüllte Garantiekarte zusammen mit dem defekten Produkt an:

Supra Foto Elektronik Vertriebs GmbH,  
Denisstr. 28a,  
67663 Kaiserslautern,  
GERMANY

KUNDENDIENST

93479

  +43 732 915 098

 [Hofer@Supra-elektronik.com](mailto:Hofer@Supra-elektronik.com)

MODELL: DV269-BK/DV269-WH

08/2016

Kostenfreie Hotline.

# 3

JAHRE  
GARANTIE



# Garantiebedingungen

Sehr geehrter Kunde!

Die **Hofer/ALDI Garantie** bietet Ihnen weitreichende Vorteile gegenüber der gesetzlichen Gewährleistungspflicht:

**Garantiezeit: 3 Jahre** ab Kaufdatum

**6 Monate** für Verschleiß- und Verbrauchsteile bei normalem und ordnungsgemäßigem Gebrauch (z. B. Akkus)

**Kosten:** Kostenfreie Reparatur bzw. Austausch oder Geldrückgabe

Keine Transportkosten

**Hotline:** Kostenfreie Hotline

**TIPP:** Bevor Sie Ihr Gerät einsenden, wenden Sie sich telefonisch, per Mail oder Fax an unsere Hotline. So können wir Ihnen bei eventuellen Bedienungsfehlern helfen.

**Um die Garantie in Anspruch zu nehmen, senden Sie uns:**

- zusammen mit dem defekten Produkt den Original-Kassenbon und die vollständig ausgefüllte Garantiekarte.
  - das Produkt mit allen Bestandteilen des Lieferumfangs.
-

---

**Die Garantie gilt nicht** bei Schäden durch:

- **Unfall** oder **unvorhergesehene Ereignisse** (z. B. Blitz, Wasser, Feuer, etc.).
- **unsachgemäße Benutzung** oder **Transport**.
- **Missachtung** der **Sicherheits-** und **Wartungsvorschriften**.
- sonstige **unsachgemäße Bearbeitung** oder **Veränderung**.

Nach Ablauf der Garantiezeit haben Sie ebenfalls die Möglichkeit an der Servicestelle Reparaturen kostenpflichtig durchführen zu lassen. Falls die Reparatur oder der Kostenvoranschlag für Sie nicht kostenfrei sind, werden Sie vorher verständigt.

Die gesetzliche Gewährleistungspflicht des Übergebers wird durch diese Garantie nicht eingeschränkt. Die Garantiezeit kann nur verlängert werden, wenn dies eine gesetzliche Norm vorsieht. In den Ländern, in denen eine (zwingende) Garantie und/oder eine Ersatzteillagerhaltung und/oder eine Schadenersatzregelung gesetzlich vorgeschrieben sind, gelten die gesetzlich vorgeschriebenen Mindestbedingungen. Das Serviceunternehmen und der Verkäufer übernehmen bei Reparaturannahme keine Haftung für eventuell auf dem Produkt vom Kunden gespeicherte Daten oder Einstellungen.

---



Da bin ich mir sicher.

AT

## VERTRIEBEN DURCH:

EIE IMPORT GMBH  
GEWERBESTRASSE 20  
4642 SATTLEDT  
AUSTRIA

**KUNDENDIENST**

93479



AT +43 732 915 098



[Hofer@Supra-Elektronik.com](mailto:Hofer@Supra-Elektronik.com)

MODELL: DV269-BK/DV269-WH

07/2016

**3**

**JAHRE  
GARANTIE**